

106年全國運動會秩序總冊

目 錄

籌備委員會及籌備處組織	3
運動競賽審查會/運動禁藥管制會	5
各競賽種類日程及地點資訊表	7
競賽規程	9
106年全國運動會秩序冊	
1、田徑	15
2、水上運動	59
3、射箭	115
4、羽球	137
5、手球	163
6、籃球	175
7、拳擊	187
8、自由車	203
9、擊劍	227
10、足球	243
11、體操	257
12、柔道	281
13、帆船	299
14、射擊	313
15、桌球	335

16、跆拳道	359
17、排球	391
18、舉重	417
19、角力	431
20、橄欖球	447
21、曲棍球	457
22、高爾夫	469
23、划船	483
24、馬術	505
25、輕艇	517
26、鐵人三項	539
27、現代五項	553
28、網球	565
29、軟式網球	587
30、保齡球	609
31、棒球	625
32、壘球	635
33、空手道	645
34、卡巴迪	659
35、武術	675
競賽事項申訴書	693
選手資格申訴書	694
贊助商	695

中華民國106年全國運動會 籌備委員會

召集人

宜蘭縣 吳代理縣長澤成

副召集人

宜蘭縣議會
陳議長文昌

宜蘭縣
朱副縣長壽騫

宜蘭縣議會
林副議長棋山

委員

王明玉	江淳信	吳志宏	吳柏青	吳靜吉	李志勇	李東儒
沈依婷	周錫福	林淑玟	林淑莉	林茂賢	林國民	林華章
林嘉洋	邱坤良	邵治綺	洪志昌	許壬榮	徐松奕	秘克琳
高俊雄	張至滿	許馨文	郭忠聖	陳其南	陳長偉	陳春錦
陳嘉遠	陳德星	黃文成	黃志良	黃玲娜	楊秀川	楊其文
詹永茂	廖常新	劉三錡	劉沛智	劉建廷	劉富美	潘清鴻
蔡輝龍	鄭志富	鄭芳梵	賴錫祿	簡明珠	簡菲莉	戴志堅

中華民國106年全國運動會籌備處

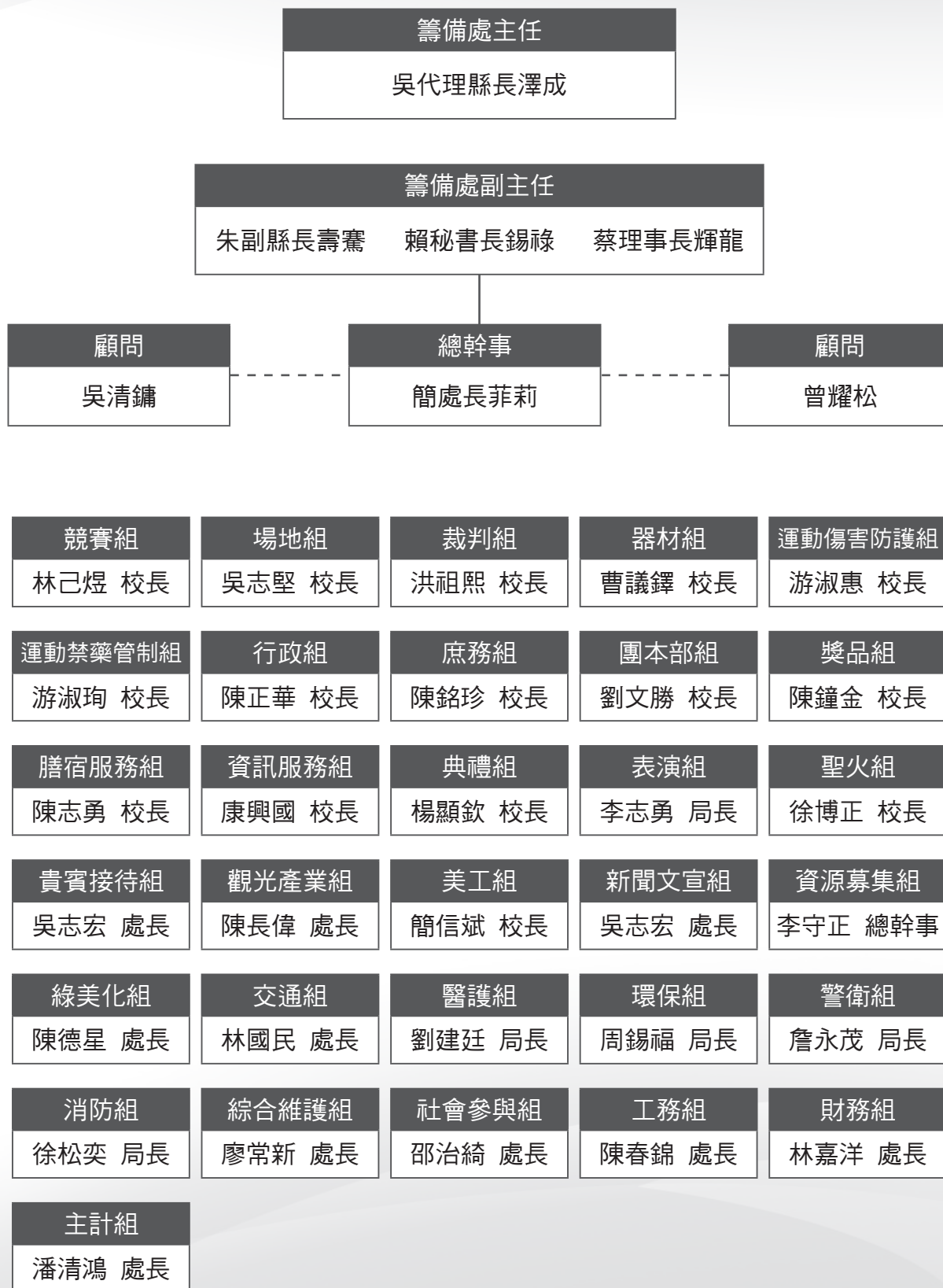

中華民國106年全國運動會運動競賽審查會

召集人

洪志昌

副召集人

簡菲莉 蔡輝龍

委員

林連禎 林輝雄 林惠美 俞智贏 張武隆
陳鴻雁 詹德基 楊賢銘 蔡崇濱 劉錫鑫
魏香明 蘇金德

執行秘書

盧淑姿

副執行秘書

陳懋樟 陳金奇

秘書

朱志明 林采蓉 陳柏如 劉建成

【依姓氏筆畫排列】

中華民國106年全國運動會運動禁藥管制會

召集人

韓毅雄

副召集人

洪志昌 陳金奇

委員

何國榮 陳光復 陳世昌

許美智 曾玉華 詹德基

執行秘書

李玉芳

副執行秘書

陳志弘

秘書

洪紫綾

【依姓氏筆畫排列】

106年全國運動會各競賽種類日程及地點資訊表

編號	種類及科目	正式比賽日程	比賽地點	
1	田徑	10月22日至26日 共計5日	田徑：宜蘭運動公園田徑場 馬拉松：宜蘭運動公園至員山 競走：宜蘭運動公園公園路南側道路	
2	水上運動	游泳	10月22日至25日 共計4日	臺北市立大學詩欣館游泳池
		水球	10月22日至24日 共計3日	羅東運動公園游泳池
		跳水	10月21日至22日 共計2日	臺北市立大學詩欣館游泳池
3	射箭	10月22日至25日 共計4日	羅東運動公園田徑場	
4	羽球	10月21日至25日 共計5日	宜蘭運動公園體育館	
5	手球	9月29日至10月3日 共計5日	宜蘭運動公園體育館	
6	籃球	10月22日至26日 共計5日	國立宜蘭大學體育館2樓	
7	拳擊	10月22日至25日 共計4日	宜蘭縣宜蘭市黎明國民小學體育館	
8	自由車	場地賽	10月20日至22日 共計3日	新竹十八尖山自由車場
		公路賽	個人計時賽：10月24日 共計1日	蘭陽隧道口至葛瑪蘭大橋
			個人公路賽：10月25日 共計1日	長埤湖風景區中心至太平山
登山車賽	10月26日 共計1日	武荖坑風景區		
9	擊劍	10月21日至25日 共計5日	宜蘭縣立國華國民中學體育館	
10	足球	10月22日至26日 共計5日	(1)男子組：國立宜蘭高級中學操場 (2)女子組：宜蘭運動公園大草坪	
11	體操	競技體操	10月21日至24日 共計4日	宜蘭縣立體操館
		韻律體操	10月17日至20日 共計4日	國立宜蘭大學體育館2樓
12	柔道	10月22日至25日 共計4日	宜蘭縣立中華國民中學體育館	
13	帆船	9月24日至29日 共計6日	宜蘭縣南方澳豆腐岬遊憩區海域。	
14	射擊	飛靶槍	10月23日至26日 共計4日	宜蘭縣四方林靶場
		空氣槍	10月13日至16日 共計4日	臺北市立大學
15	桌球	10月12日至16日 共計5日	宜蘭運動公園體育館	

16	跆拳道		10月21日至25日 共計5日	宜蘭縣冬山鄉順安國民小學體育館
17	排球	室內男子	10月22日至26日 共計5日	宜蘭縣頭城鎮立體育館
		室內女子	10月22日至26日 共計5日	宜蘭縣立礁溪國民中學體育館
		沙灘排球	10月12日至16日 共計5日	高雄市鳳山沙灘排球場
18	舉重		10月22日至25日 共計4日	宜蘭縣立東光國民中學體育館
19	角力		10月22日至25日 共計4日	宜蘭縣宜蘭市南屏國民小學體育館
20	橄欖球		10月21日至23日 共計3日	羅東運動公園橄欖球場
21	曲棍球		10月22日至26日 共計5日	宜蘭河濱公園
22	高爾夫		10月10日至13日 共計4日	礁溪高爾夫球場
23	划船		10月21日至24日 共計4日	宜蘭縣划船水上訓練中心
24	馬術		10月17日至20日 共計4日	漢諾威馬術俱樂部
25	輕艇	輕艇競速	10月22日至25日 共計4日	宜蘭縣冬山河親水公園水域
		激流標桿	10月25日下午至26日 共計2日	宜蘭縣三星鄉安農溪水域
26	鐵人三項		10月6日至7日 共計2日	宜蘭縣冬山鄉梅花湖風景區
27	現代五項		10月12日至13日 共計2日	高雄市楠梓體育場現代五項訓練中心
28-1	網球		10月22日至26日 共計5日	宜蘭運動公園網球場
28-2	軟式網球		10月21日至25日 共計5日	羅東運動公園網球場
29	保齡球		10月16日至20日 共計5日	新喬福保齡球館
30-1	棒球		10月21日至25日 共計5日	(1)羅東運動公園棒球場 (2)臺北市立天母棒球場
30-2	壘球		10月21日至25日 共計5日	宜蘭河濱公園壘球場
31	空手道		10月22日至24日 共計3日	宜蘭縣羅東鎮成功國民小學體育館
32	卡巴迪		10月22日至25日 共計4日	宜蘭縣宜蘭市新生國民小學體育館
33	武術		10月22日至25日 共計4日	國立羅東高級商業職業學校體育館

中華民國106年全國運動會競賽規程

教育部 105 年6月22日臺教授體字第1050016804號函核定

- 第一條 本規程依全國運動會舉辦準則第十一條規定訂定之。
- 第二條 日期與地點：中華民國106年全國運動會（以下簡稱全運會），訂於中華民國106年10月21日（星期六）至10月26日（星期四）計6天，在宜蘭縣舉行。
- 第三條 承辦單位：宜蘭縣政府。
- 第四條 參賽單位
一、直轄市
二、縣（市）
- 第五條 選手參賽資格及標準
參加全運會（含資格賽）之選手，應具中華民國國籍，並符合下列規定：
一、戶籍：在其代表參賽單位之行政區域內設籍，連續滿三年以上，且至106年10月26日止，無遷進或遷出戶籍等異動情形。設籍期間之計算，以全運會註冊截止日（106年9月11日）為準。但有下列各目情形之一者，不在此限：
（一）在金門縣或連江縣服役之現役軍人，得依其意願選擇代表金門縣、連江縣或設籍地區（應符合設籍連續滿三年以上規定），並僅限代表一個單位參賽。
（二）出境二年以上，經戶政事務所依法逕為遷出登記者，於賽前返國，且出境前於原設籍地區設籍達二年六個月以上者，得代表原設籍直轄市、縣（市）參賽。
（三）旅居國外滿三年以上之中華民國國民，且從未參加全運會，而於賽前返國復籍者，代表設籍直轄市、縣（市）註冊參賽。
（四）外籍人士於取得中華民國國籍後，於初設戶籍登記前，應於其代表設籍直轄市、縣（市）連續居留滿三年以上，並於初設戶籍登記連續滿一年以上者，代表設籍直轄市、縣（市）參賽。
二、年齡：依國際規則或技術手冊之年齡規定。未滿十八歲之選手，應取得父母或法定代理人之同意。
三、身體狀況：由參賽單位指定綜合醫院檢查；參賽單位及選手應於選手保證書暨個人資料同意書中，具結保證選手性別及適宜參加劇烈運動競賽。
四、參賽標準：依各競賽種類技術手冊規定。
五、選拔程序：參賽選手應參加其代表單位舉辦之運動會或單項運動選拔賽或依其參加國內外正式錦標賽之成績，由各參賽單位選拔委員會經公開選拔程序，取得代表資格。

第六條 競賽種類
應辦種類：

01、田徑	02、水上運動	03、射箭	04、羽球	05、手球	06、籃球
07、拳擊	08、自由車	09、擊劍	10、足球	11、體操	12、柔道
13、帆船	14、射擊	15、桌球	16、跆拳道	17、排球	18、舉重
19、角力	20、橄欖球	21、曲棍球	22、高爾夫	23、划船	24、馬術
25、輕艇	26、鐵人三項	27、現代五項	28、網球（含軟式網球）		

選辦種類：

01、保齡球 02、棒壘球 03、空手道 04、卡巴迪 05、武術

各競賽種類舉辦之科目及項目依各競賽種類技術手冊規定辦理之。

競賽種類、科目及項目，其報名數未達五人（隊）者，不予舉辦。

第七條 註冊、單位報到及會議

一、參賽單位應於規定時間內辦理註冊。

二、各項註冊規定如下（球類資格賽註冊日期及作業規定，將另行公布）：

（一）各單位應將資料以網路方式向籌備處辦理註冊，並以網路輸出註冊後之報名表核蓋參賽單位章，人工填送之註冊表未具效力，籌備處應不予受理。

（二）各項註冊及有關會議日期、地點訂定如下：

1、註冊期限：註冊開始日期為106年9月1日（星期五）起，至106年9月11日（星期一）下午5時截止，逾時不予受理。

（1）網路報名操作步驟請查閱網路。

（2）競賽組聯絡電話：林己煜組長（03）965-3801轉25

（3）資訊服務組聯絡電話：康興國組長（03）932-2519轉600

陳一鳴副組長（03）936-9968轉302

（4）籌備處聯絡電話：（03）925-4901

2、各參賽單位於辦理註冊時，應於註冊截止日前實施預告及確認網路註冊報名表之註冊項目與參賽名單作業，並於檢核無誤後加蓋參賽單位章，連同選手保證書暨個人資料同意書、新式戶口名簿影本（應含詳細記事）、指定綜合醫院檢查證明及最近3個月2吋彩色半身照片電子檔於106年9月13日（星期三）下午5時前送達競賽組（地址：宜蘭縣宜蘭市中山路一段755號 宜蘭運動公園體育館B1，電話：（03）925-4024，傳真：（03）925-1534）。

3、選手資格審查會議及抽籤會議：訂於106年9月26日（星期二）上午10時起，假宜蘭運動公園體育館大廳舉行。

4、球類團體項目抽籤之種子隊，以承辦單位及104年全運會冠軍隊優先分別抽排；個人項目同一單位者，亦優先分別抽排。

（三）各單位隊職員使用網路註冊時，應按大會規定辦理。

（四）各單位註冊參加田徑、水上運動（游泳）、自由車、射箭、舉重、射擊等競賽種類需檢附最近1年最佳成績（以全運會註冊開始日前一年內，參加國內外正式錦標賽之成績為準），並正確輸入註冊系統規定欄內，俾供競賽分組編配參考。

（五）各單位註冊時，應繳交各式網路註冊表1份。

（六）各單位於註冊時應繳交選手保證書暨個人資料同意書（如附件一）1份，未依規定繳交者取消註冊資格，各單位不得異議。保證書必須由選手及教練親自簽章（字），並檢附新式戶口名簿影本（應含詳細記事），並由代表單位加蓋與正本相符章。未滿18歲者，應由父母或法定代理人簽章（字）同意。

（七）凡報經教育部或前行政院體育委員會備查列為運動禁賽處分之選手，至全運會註冊截止日尚未解除禁賽者，不受理註冊，代表團及其他職員亦同。

（八）各單位隊職員註冊時，應依照網路報名系統規定辦理，並繳最近3個月2吋彩色半身照片電子檔1張，俾供大會製發職員證及選手證，未繳檔案者不受理註冊。

（九）各參賽單位於自行檢核後，如發現有所屬選手仍有原始報名資料與網路註冊參賽項目不符時，應於資格審查會議以前檢附相關證明文件提出補正，並依資格審查會議查證結果辦理，凡於選手資格審查會議結束後，概不受理任何參賽資格申復

事宜。

三、各參賽單位應組織代表團與會，其組織成員依照下列規定辦理：

- (一) 各單位代表團本部職員包括總領隊、副總領隊、總幹事、副總幹事、總管理、競賽督導、競賽管理及運動防護員等。
- (二) 各單位代表團本部職員人數規定如下：
 - 1、註冊選手總人數在50人（含）以下者，至多得設職員6人。
 - 2、註冊選手總人數在51人至100人之間者，至多得設職員8人。
 - 3、註冊選手總人數在101人（含）以上者，每增加選手滿50人，得增設職員1人（顧問不列入隊職員數，大會不提供權益）。
- (三) 參賽單位註冊各競賽種類之選手人數，在20人（含）以上者得設領隊1人、教練等職員3人；選手人數12人至19人者，得設領隊1人、教練等職員2人；選手人數在11人（含）以下者，得設領隊1人，教練1人；若各運動種類增加科目，得依各科目增設教練1人。

四、單位報到：訂於106年10月20日（星期五）上午10時至12時報到。

五、總領隊會議：訂於106年10月20日（星期五）下午2時舉行。

六、各競賽種類裁判報到及會議訂定於各單項運動競賽技術手冊內。

七、各競賽種類技術會議：召開之時間地點請參照各競賽種類技術手冊。

第八條 競賽秩序

- 一、各單項運動競賽秩序，由籌備處競賽組公開抽籤或按各競賽種類國際規則規定編排之。
- 二、各競賽種類競賽制度與賽程一經排定公布，不得變更或調整。
- 三、球類比賽制度：應依106年全運會各球類運動競賽技術手冊之比賽制度辦理，其註冊數達8隊以上，且無法於全運會閉幕前完成所有賽程者，應先辦理資格賽。
- 四、各單位參加競賽，不論團體或個人項目，凡經註冊務須出場，不得任意棄權。各單位選手參加比賽，必須穿著佩有其代表參賽單位字樣或標誌之規定服裝參賽。
- 五、選手參加比賽時應攜帶全運會籌備處製發之選手證，否則不得參加比賽。

第九條 獎勵

- 一、績優單位獎：依參賽單位獲得之金牌數，取前8名依序頒發總統獎、副總統獎、行政院院長獎、立法院院長獎、司法院院長獎、考試院院長獎、監察院院長獎及大會獎等，以資鼓勵。金牌數相同時，以銀牌數計，依此類推。
- 二、績優個人及團隊獎：依實際參賽人（隊）數按下列名額錄取：
 - (一) 3人（隊）錄取1名。
 - (二) 4人（隊）錄取2名。
 - (三) 5人（隊）錄取3名。
 - (四) 6人（隊）錄取4名。
 - (五) 7人（隊）錄取5名。
 - (六) 8人（隊）錄取6名。
 - (七) 9人（隊）錄取7名。
 - (八) 10人（隊）以上錄取8名。前款各目參賽人（隊）數之計算，以會內賽或資格賽之實際參賽人（隊）數為準。但各競賽種類及項目之實際參賽人（隊）數未達3人（隊）以上，或運動員於參賽項目之全部賽程均未出賽者，不予獎勵。

三、第1、2、3名發給金、銀、銅牌及獎狀，第4至第8名發給獎狀。

第十條 申訴

- 一、有關全運會競賽爭議申訴案件，應依據各競賽種類國際規則及相關規定辦理；若規則無明文規定者，得先以口頭提出申訴，並於該場次比賽結束後30分鐘內，提出書面（如附件二）申訴，未依規定時間內提出者，不予受理。書面申訴應由該代表隊領隊或教練簽名或蓋章，向該競賽種類之裁判長或審判委員（技術委員）正式提出。
- 二、有關參賽選手資格不符或冒名參賽之申訴，得先以口頭提出申訴，並於該場次比賽結束後30分鐘內，提出書面（如附件三）申訴，未依規定時間內提出者，不予受理。書面申訴應由該代表隊領隊或教練簽名或蓋章，向該競賽種類之裁判長或審判委員（技術委員）正式提出。
- 三、任何申訴均應繳交保證金新臺幣5,000元，如經裁定其申訴理由未成立時，沒收其保證金。

第十一條 比賽爭議之判定

- 一、規則有明文規定者，以裁判之判決為終決。
- 二、規則無明文規定者，由該競賽種類之審判委員會議判決之，其判決為終決。
- 三、非上述之爭議，由大會運動競賽審查會審查裁定之。

第十二條 罰則

- 一、參賽選手如有資格不符或冒名參賽，經查證屬實者，取消其參賽資格及撤銷已得或應得之名次與分數，並收回已發給之獎牌及獎狀。且不得再參加108年全運會。
- 二、參加團體運動項目之團隊，如有選手資格不符或冒名參賽，取消該隊之參賽資格及撤銷已得或應得之名次與分數，並收回已發給之獎牌及獎狀，且不得再參加108年全運會，但判決以前已賽之場次不再重賽。
- 三、代表團隊職員於比賽期間，如有違背運動精神之行為（對裁判員有不正當行為致延誤或妨礙比賽等）時，除當場予以停賽處分外，並由該競賽種類之審判委員會議議決，按下列罰則處分之：
 - （一）選手毆打裁判員
 - 1、個人項目：取消該選手繼續參賽之資格，終身禁止該選手及其所屬教練參加全運會任何種類之比賽。
 - 2、團體項目：取消該隊繼續參賽之資格及該參賽單位參加中華民國108年全運會該單項之比賽權利。同時，該隊之選手及其教練亦按個人項目之罰則處理。
 - 3、除以上罰則外，由籌備處將該選手及教練違規之情事，轉請相關全國性單項運動協會及所屬各參賽單位依規定處分之。
 - （二）職員毆打裁判員
 - 1、取消該職員繼續行使職權之資格，並終身禁止該職員擔任全運會任何種類之職員或選手。
 - 2、情節嚴重者，取消該參賽單位參加中華民國106年全運會該單項之比賽權利。
 - 3、除以上罰則外，由籌備處將該職員違規之情事，轉請相關縣市政府及所屬單位依規定處分之。
 - （三）選手或職員故意妨礙、延誤比賽或擾亂會場：
 - 1、經裁判員或審判委員當場勸導無效除技術手冊另有規定外，未於10分鐘內

恢復比賽時，取消該隊繼續參賽之資格。

2、情節嚴重者，得取消該參賽單位參加中華民國106年全運會該單項之比賽權利。

- 四、具學生、教職員或專任教練身分者，若違反前述各項規定時，由籌備處函請所屬學校或主管教育行政機關議處。
- 五、裁判員毆打職員或選手，取消該裁判員繼續行使職權之資格，並終身禁止該裁判員擔任全運會之裁判員。
- 六、已註冊之選手，凡經舉發被判處禁賽，而尚未解除禁賽處分者，不得出場及遞補，代表隊其他職員亦同。
- 七、選手證照片與本人不符時，除不可歸責其本人者外，應取消比賽資格。
- 八、選手或團隊無故棄權或拒絕接受頒獎，除取消繼續參賽資格外，經由該競賽種類審判委員會議決屬實者，停止其參加中華民國108年全運會比賽之權利，並撤銷其已獲得之名次。
- 九、職員不得兼任本單位以外縣市之職員，選手亦不得兼任其他縣市之職員，否則取消其所兼職員資格。
- 十、審判委員、裁判長、裁判員（含紀錄、計時、報告員）等不得兼任各代表隊職員、選手，亦不得兼任參賽單位團本部職員，否則取消其裁判資格。

第十三條 運動禁藥管制

- 一、參賽選手有接受運動禁藥檢測之義務，拒絕接受檢測或經檢測證實違規用藥者，除依運動禁藥管制方法處理外，並撤銷其參賽成績及所得之獎勵。
- 二、全運會期間之選手運動禁藥管制，依中華奧林匹克委員會(以下簡稱中華奧會)違規使用運動禁藥之處理及處罰作業要點辦理。樣本檢測依中華奧會運動禁藥採樣程序與方法作業要點辦理。
- 三、參賽選手如須使用禁用清單所列藥物作為治療用途者，依中華奧會運動禁藥管制治療用途豁免申請及審查要點辦理。

第十四條 本規程經運動競賽審查會審議通過並函請教育部核定後公告實施，修正時亦同。

(附件一)

中華民國 106 年全國運動會選手保證書暨個人資料同意書

本人確實符合參加中華民國 106 年全國運動會選手參賽資格。並經醫院檢查，認定可參加劇烈運動競賽之檢查證明已留存參賽單位備查。同意下列個人資料供本次賽會及相關單位必要性使用。

姓 名：

性 別：

出生年月日：

身分證統一編號：

參賽單位：

設 籍 日：

參賽種類及組別：男子組 女子組(請勾選)

參賽項目：

教練簽名或蓋章：

未滿 18 歲父母或法定代理人

同意參賽簽名或蓋章：

參賽選手親自簽名：

備註：

- 一、保證書必須由選手及教練親自簽章(字)，並檢附新式戶口名簿影本(應含詳細記事)，並由代表單位加蓋與正本相符章。
- 二、填寫保證書時，請先詳閱 106 年全國運動會競賽規程及技術手冊有關資格規定。
- 三、保證書各項資料，必須正確詳填。
- 四、保證書必須親自填妥，以示負責，並由教練簽名或蓋章；未滿 18 歲者，必須取得法定代理人或父母簽名或蓋章同意。最後，由參賽單位校對後核章。
- 五、請參賽單位依照組別及比賽種類分別裝訂成冊；選手名單依登記註冊報名順序排列。



中 華 民 國 1 0 6 年 月 日



106年全國運動會

THE NATIONAL GAMES 2017

田徑 秩序冊



10/22~10/26

主辦單位  教育部 | 承辦單位  宜蘭縣政府

中華民國106年全國運動會田徑技術手冊

壹、田徑運動組織

一、國際田徑總會 (IAAF)

主席：Sebastian Coe

執行長：Olivier Gers

電話：+377 93 10 8834

傳真：+377 93 25 1082

會址：6-8 Quai Antoine 1er BP 359 MC 98007 Monaco Cedex

二、亞洲田徑總會 (AAA)

主席：Dahlan Al-Hamad.

榮譽秘書：Maurice R. NICHOLAS

電話：+65-6 286 5506

傳真：+65-6 286 2432

會址：26 Windsor Park Road District No. 574132 Singapore

三、中華民國田徑協會 (CTAA)

理事長：蔡辰威

秘書長：王景成

電話：(02)2778-2240

傳真：(02)2778-2431

會址：臺北市 104 中山區朱崙街 20 號 602 室

貳、競賽資訊

一、大會日期：中華民國106年10月21日(星期六)至26日(星期四)。

二、比賽日程：中華民國106年10月22日(星期日)至26日(星期四)，共計5日。

三、比賽場地：宜蘭運動公園田徑場(宜蘭縣宜蘭市中山路一段755號)。

馬拉松場地：宜蘭運動公園至員山

競走場地：宜蘭運動公園公園路南側道路

四、比賽項目與參賽標準(須於104年10月23日以後創造的成績)

男子組參賽標準	項目	女子組參賽標準
11.14	1. 100 公尺	12.94
22.84	2. 200 公尺	26.74
50.84	3. 400 公尺	61.54
2:00.00	4. 800 公尺	2:28.50
4:13.00	5. 1500 公尺	5:05.00
16:15.00	6. 5000 公尺	19:45.00
34:00.00	7. 10000 公尺	43:00.00
3:30:00	8. 馬拉松	4:00:00
-----	9. 100 公尺跨欄	16.24
15.64	10. 110 公尺跨欄	-----
56.54	11. 400 公尺跨欄	67.54
10:20.00	12. 3000 公尺障礙	13:30.00
不設標準	13. 4x100 公尺接力	不設標準

不設標準	14. 4x400 公尺接力	不設標準
6.90	15. 跳遠	5.30
14.20	16. 三級跳遠	11.00
1.95	17. 跳高	1.55
4.30	18. 撐竿跳高	3.00
13.00	19. 鉛球	11.80
40.00	20. 鐵餅	37.00
48.00	21. 鏈球	40.00
60.00	22. 標槍	40.00
5400	23. 混合運動	3500
不設標準	24. 20 公里競走	不設標準

五、比賽時間預定表：如附件一。

六、參加辦法

(一) 戶籍規定：須符合中華民國106年全國運動會競賽規程(以下簡稱競賽規程)第5條相關規定。

(二) 年齡規定

1、須年滿 12 足歲(民國 94 年 10 月 21 日以前出生者)。

2、馬拉松、20公里競走等項目須年滿 17 足歲(民國 89 年 10 月 21 日以前出生者)以上始可參賽。

3、3000公尺障礙、5000公尺、10000公尺等項目須年滿 15 足歲(民國 91 年 10 月 21 日以前出生者)以上始可參賽。

(三) 註冊人數：各單位每項目可報名 2 人，選手個人參賽項目不限制。接力每單位以參加 1 隊為限，註冊隊員均可參加。

七、註冊：由各縣市政府依據競賽規程第 7 條規定辦理。

八、比賽辦法

(一) 比賽規則：採用中華民國田徑協會最新修訂出版之 2016-2017 規則(以全運會公報公告之版本為主)；如規則解釋有爭議，以英文版為準。規則中如有未盡事宜，則以仲裁委員會之決議為最終判決。

(二) 競賽制度：依據規則規定辦理。

(三) 田賽高度晉升表，由「技術委員」議決後，於技術會議時，請裁判長宣佈並公告之。

(四) 號碼布不按規定佩掛或無號碼布者，不准參加比賽。

(五) 不出賽選手項目申請表，請在技術會議結束前或比賽前一天下午 3 點前至競賽組申請辦理(第一天賽程者，須於技術會議結束前提交競賽組辦理)。

(六) 規則142.4 終止參加比賽：

1、最後確定出賽的選手，於比賽時未參加比賽。

2、通過合格賽或預賽、準決賽晉級之選手(一定要出賽)，未參加其後比賽者。

3、無法以真誠的、努力的、公正的參與比賽者。

有以上之情形者，以棄權論處，取消其後續項目(含接力)的比賽資格。除非持有特殊事由證明或大會醫生出具無法出賽證明，方可辦理請假。

(七) 服裝：

1、凡參加比賽之選手，在比賽全程中均需穿著胸前印有二字以上各單位名稱或簡稱

之運動上衣(背心)(字體須5公分x5公分以上);另參加接力比賽隊員之服裝式樣、上衣前後顏色必須一致。

2、各縣市選手比賽服裝，個人項目比賽褲子樣式可以不同但顏色要相同，接力項目則4人樣式、顏色皆要相同，請即日起至106.10.18日止，依格式E-mail至大會競賽組劉建成老師s89d1001@gmail.com辦理註冊(每一縣市最多可註冊二套比賽服裝)。比賽時一定要穿著已註冊的比賽服裝。

(八)各項檢錄時間：依秩序冊規定比賽時間，徑賽項目於比賽時間30分前，田賽項目於比賽時間50分前，撐竿跳高於比賽時間70分前。

混合運動每天第一項目依秩序冊規定比賽時間，按上述規定檢錄時間於檢錄處點名，其餘各比賽項目於秩序冊規定比賽時間30分鐘前(撐竿跳高40分鐘前)在各比賽場地檢錄點名。

(九)參加接力比賽各隊棒次表須於比賽時間90分鐘前，填妥送交競賽資訊組(預、決賽都要交)。

(十)比賽有效時間：20公里競走男子組2小時10分，女子組2小時30分；馬拉松4小時15分。超過時間者大會有權結束比賽。

九、器材設備

(一)所有競賽場地器材與設備，須符合國際田徑規則之規定。

(二)投擲器材、起跑架由大會提供，撐竿跳高則於賽前60分鐘送至比賽場檢定。

(三)器材檢定：自備器材請於10月22~25日07:30~14:00前送至大會器材室檢定(限大會未準備之廠牌、規格、型號)。

十、醫務管制

(一)運動禁藥檢測：依據競賽規程第13條之規定辦理。

(二)性別檢查：必要時在全國運動會期間得進行性別檢查。

參、管理資訊

一、競賽管理：在全國運動會籌備會指導下，由中華民國田徑協會負責田徑競賽各項技術工作。

二、技術人員

(一)裁判人員：裁判長由全國運動會籌備會與中華民國田徑協會會商聘請，裁判員由中華民國田徑協會就各縣市具國家級裁判資格者中推薦，由籌備會聘任。

(二)仲裁委員：仲裁委員共5人，召集人由中華民國田徑協會遴派，委員由全國運動會籌備會與中華民國田徑協會會商聘請，其中必須包括承辦單位至少1人。

三、申訴：所有申訴案件依據競賽規程第10條規定辦理。

四、獎勵

(一)依據競賽規程第9條之規定辦理。

(二)決賽後立即頒獎，接受頒獎者必須穿著該縣市代表隊隊服。

肆、會議

一、技術會議：訂於106年10月21日(星期六)下午2時整，在國立蘭陽女子高級中學(宜蘭縣宜蘭市女中路二段355號)舉行。

二、裁判會議：訂於106年10月21日(星期六)下午3時整，在國立蘭陽女子高級中學(宜蘭縣宜蘭市女中路二段355號)舉行。

伍、核准日期、文號：教育部106年4月19日臺教授體字第1060011002號函核定。

106 年 全國運動會田徑賽程表

第一天 10 月 22 日 (星期日) 上午

場次	時間	組別	項目	賽別	人數	組數	取數
101	08:30	男子組	10000 公尺	決賽	19	1	
103	09:10	男子組	鐵餅(2Kg)	決賽	17		
102	09:15	男子組	混合十項 100 公尺 (1)	決賽	15	2	
A1	09:30	男子組	10000 公尺優勝選手頒獎				
104	09:40	女子組	400 公尺	預賽	21	3	1+5
105	10:00	男子組	400 公尺	預賽	25	4	3+4
106	10:00	男子組	混合十項跳遠 (2)	決賽	15		
107	10:30	女子組	100 公尺	預賽	33	5	2+6
A2	11:00	男子組	鐵餅優勝選手頒獎				
108	11:05	男子組	100 公尺	預賽	33	5	2+6
109	11:15	男子組	混合十項鉛球(3)(7.26Kg)	決賽	15		

第一天 10 月 22 日 (星期日) 下午

場次	時間	組別	項目	賽別	人數	組數	取數
151	13:30	男子組	混合十項跳高 (4)	決賽	15		
152	13:40	女子組	撐竿跳高	決賽	17		
153	14:00	女子組	100 公尺跨欄(0.838m)	預賽	18	3	1+5
154	14:20	女子組	鏈球(4Kg)	決賽	19		
155	14:25	男子組	110 公尺跨欄(1.067m)	預賽	14	2	2+4
156	14:35	女子組	跳遠	決賽	26		
157	14:40	女子組	1500 公尺	預賽	20	2	4+4
158	15:00	男子組	1500 公尺	預賽	21	2	4+4
159	15:25	女子組	4x100 公尺	預賽	14	2	2+4
160	15:40	男子組	4x100 公尺	預賽	14	2	2+4
161	16:00	男子組	混合十項 400 公尺 (5)	決賽	15	2	
162	16:15	女子組	10000 公尺	決賽	15	1	
A3	16:20	女子組	鏈球優勝選手頒獎				
A4	16:25	女子組	撐竿跳高優勝選手頒獎				
A5	16:30	女子組	跳遠優勝選手頒獎				
A6	17:10	女子組	10000 公尺優勝選手頒獎				

第二天 10 月 23 日 (星期一) 上午

場次	時間	組別	項目	賽別	人數	組數	取數
201	08:30	男子組	混合十項 110 公尺跨欄 (6)(1.067m)	決賽	15	2	
202	08:50	女子組	混合七項 100 公尺跨欄 (1)(0.838m)	決賽	16	2	
203	09:10	女子組	100 公尺	準決賽	16	2	3+2
204	09:15	男子組	混合十項鐵餅(7)(2Kg)	決賽	15		
205	09:30	男子組	100 公尺	準決賽	16	2	3+2
206	09:45	女子組	混合七項跳高 (2)	決賽	16		
207	10:00	男子組	400 公尺	準決賽	16	2	3+2
208	10:20	女子組	100 公尺跨欄(0.838m)	決賽	8	1	
209	10:35	男子組	110 公尺跨欄(1.067m)	決賽	8	1	
210	10:40	男子組	混合十項撐竿跳高 (8)	決賽	15		
A7	10:45	女子組	100 公尺跨欄優勝選手頒獎				
A8	10:50	男子組	110 公尺跨欄優勝選手頒獎				

第二天 10 月 23 日 (星期一) 下午

場次	時間	組別	項目	賽別	人數	組數	取數
251	14:00	男子組	混合十項標槍(9)(800g)	決賽	15		
252	14:00	女子組	混合七項鉛球(3)(3Kg)	決賽	16		
253	14:00	女子組	100 公尺	決賽	8	1	
254	14:10	男子組	100 公尺	決賽	8	1	
255	14:20	女子組	400 公尺	決賽	8	1	
256	14:30	男子組	400 公尺	決賽	8	1	
A9	14:33	女子組	100 公尺優勝選手頒獎				
A10	14:37	男子組	100 公尺優勝選手頒獎				
257	14:45	男子組	跳遠	決賽	24		
258	14:50	女子組	1500 公尺	決賽	12	1	
A11	15:00	女子組	400 公尺優勝選手頒獎				
A12	15:05	男子組	400 公尺優勝選手頒獎				
259	15:15	男子組	1500 公尺	決賽	12	1	
260	15:20	女子組	標槍(600g)	決賽	20		
261	15:25	男子組	鉛球(7.26Kg)	決賽	21		
A13	15:30	女子組	1500 公尺優勝選手頒獎				
262	15:40	女子組	混合七項 200 公尺 (4)	決賽	16	2	
A14	15:50	男子組	1500 公尺優勝選手頒獎				
263	16:00	男子組	混合十項 1500 公尺 (10)	決賽	15	1	
264	16:15	女子組	4x100 公尺	決賽	8	1	
265	16:25	男子組	4x100 公尺	決賽	8	1	
A15	16:35	男子組	跳遠優勝選手頒獎				
A16	16:40	男子組	混合十項優勝選手頒獎				
A17	16:45	女子組	標槍優勝選手頒獎				
A18	16:50	男子組	鉛球優勝選手頒獎				
A19	16:55	女子組	4x100 公尺優勝選手頒獎				
A20	17:00	男子組	4x100 公尺優勝選手頒獎				

第三天 10 月 24 日 (星期二) 上午

場次	時間	組別	項目	賽別	人數	組數	取數
301	09:00	女子組	混合七項跳遠 (5)	決賽	16		
302	09:00	女子組	800 公尺	預賽	22	3	1+5
303	09:20	男子組	800 公尺	預賽	28	4	3+4
304	09:50	女子組	400 公尺跨欄(0.762m)	預賽	22	3	1+5
305	10:15	男子組	400 公尺跨欄(0.914m)	預賽	19	3	1+5
306	10:30	女子組	混合七項標槍(6)(600g)	決賽	16		
307	10:40	女子組	200 公尺	預賽	25	4	3+4
308	11:00	男子組	200 公尺	預賽	34	5	2+6

第三天 10 月 24 日 (星期二) 下午

場次	時間	組別	項目	賽別	人數	組數	取數
351	13:45	男子組	撐竿跳高	決賽	18		
352	14:00	男子組	800 公尺	準決賽	16	2	3+2
353	14:10	女子組	跳高	決賽	27		
354	14:20	女子組	200 公尺	準決賽	16	2	3+2
355	14:30	女子組	鉛球	決賽	18		
356	14:35	男子組	200 公尺	準決賽	16	2	3+2
357	14:40	男子組	鏈球	決賽	11		
358	14:50	女子組	5000 公尺	決賽	20	1	
359	15:20	男子組	5000 公尺	決賽	19	1	
360	15:45	女子組	混合七項 800 公尺 (7)	決賽	16	2	
A21	15:55	女子組	5000 公尺優勝選手頒獎				
361	16:05	女子組	4x400 公尺接力	預賽	13	2	
A22	16:15	男子組	鏈球優勝選手頒獎				
A23	16:20	女子組	鉛球優勝選手頒獎				
A24	16:25	男子組	5000 公尺優勝選手頒獎				
362	16:35	男子組	4x400 公尺接力	預賽	15	2	
A25	16:50	女子組	混合七項優勝選手頒獎				
A26	16:55	女子組	跳高優勝選手頒獎				
A27	17:00	男子組	撐竿跳高優勝選手頒獎				

第四天 10 月 25 日 (星期三) 上午

場次	時間	組別	項目	賽別	人數	組數	取數
401	06:30	女子組	20 公里競走	決賽	9	1	
402	06:30	男子組	20 公里競走	決賽	16	1	
A28	08:45	女子組	20 公里競走優勝選手頒獎				
A29	08:50	男子組	20 公里競走優勝選手頒獎				
403	09:00	男子組	三級跳遠	決賽	15		
404	09:10	女子組	鐵餅 (1Kg)	決賽	19		
A30	10:40	男子組	三級跳遠優勝選手頒獎				
A31	11:00	女子組	鐵餅優勝選手頒獎				

第四天 10 月 25 日 (星期三) 下午

場次	時間	組別	項目	賽別	人數	組數	取數
451	14:00	男子組	標槍(800g)	決賽	21		
452	14:00	女子組	400 公尺跨欄(0.762m)	決賽	8	1	
453	14:10	男子組	400 公尺跨欄(0.914m)	決賽	8	1	
454	14:15	男子組	跳高	決賽	18		
455	14:20	女子組	800 公尺	決賽	8	1	
456	14:25	女子組	三級跳遠	決賽	19		
457	14:30	男子組	800 公尺	決賽	8	1	
A32	14:35	女子組	400 公尺跨欄優勝選手頒獎				
A33	14:40	男子組	400 公尺跨欄優勝選手頒獎				
458	14:50	女子組	200 公尺	決賽	8	1	
459	15:00	男子組	200 公尺	決賽	8	1	
A34	15:05	女子組	800 公尺優勝選手頒獎				
A35	15:10	男子組	800 公尺優勝選手頒獎				
460	15:20	男子組	3000 公尺障礙(0.914m)	決賽	21	1	
A36	15:35	女子組	200 公尺優勝選手頒獎				
A37	15:40	男子組	200 公尺優勝選手頒獎				
461	15:50	女子組	3000 公尺障礙 (0.762m)	決賽	19	1	
A38	16:05	男子組	3000 公尺障礙優勝選手頒獎				
A39	16:10	男子組	標槍優勝選手頒獎				
462	16:20	女子組	4x400 公尺接力	決賽	8	1	
A40	16:25	女子組	3000 公尺障礙優勝選手頒獎				
A41	16:30	女子組	三級跳遠優勝選手頒獎				
463	16:40	男子組	4x400 公尺接力	決賽	8	1	
A42	16:45	男子組	跳高優勝選手頒獎				
A43	16:50	女子組	4x400 公尺接力優勝選手頒獎				
A44	16:55	男子組	4x400 公尺接力優勝選手頒獎				

第五天 10 月 26 日 (星期四) 上午

場次	時間	組別	項目	賽別	人數	組數	取數
501	06:00	女子組	馬拉松	決賽	22	1	
502	06:00	男子組	馬拉松	決賽	35	1	
A45	09:20	男子組	馬拉松優勝選手頒獎				
A46	09:30	女子組	馬拉松優勝選手頒獎				

中華民國106年全國運動會田徑裁判名單

技 術 委 員：吳萬福 吳阿民 陳全壽 翟學電

仲 裁 委 員 召 集 人：蔡特龍

仲 裁 委 員：雷寅雄 陳進龍 張妙瑛 簡太郎

秘 書：盧焰章

競 賽 總 指 揮：王景成

競 賽 副 指 揮：蔡岡志 林錦明

會 場 管 理：陳伯麟 陳楸樟

競 賽 管 理：李坤昇 甘之信

技 術 管 理：張平山 郭燦星

場 地 糾 察：王勝雄 王文慶

田 賽 裁 判 長：姚昭慶

田 賽 副 裁 判 長：林榮波 林榮祿

跳 部 主 任：邱泰武

跳 部 副 主 任：吳清价 張彩文

跳 部 裁 判：吳振坤 陳金山 趙威銘 陳辛泰 王國海

張永城 李榮商 彭維智 林佳慧 楊金龍

黃國興 許世景 簡志琦 薛建華 王宏仁

洪清林 田志豪 吳寶貴 蔡佩諺 王德財

擲 部 主 任 : 涂添貴

擲 部 副 主 任 : 陳春秋 莊錫賓

擲 部 裁 判 : 汪良宏 王銘德 吳文治 張明富 王添德

簡惠蘭 許志銘 李振鄉 石秋燕 李春和

王再福 李宗緯 張灶生 涂榮峰 李坤祥

徑 賽 裁 判 長 : 張惠峰

徑賽副裁判長兼馬
拉松副裁判長 : 黃義揚

混合運動裁判長兼
馬拉松裁判長 : 賴坤池

混合運動副裁判長 : 蔡照敏

發 令 主 任 : 林坤松

發 令 副 主 任 : 吳宗成

發 令 裁 判 : 王逸馨 翁政德 黃新政 杜正憲 林國貴

王勇智

終 點 計 圈 主 任 : 劉萬得

終 點 計 圈 副 主 任 : 鄭瑞龍

終 點 計 圈 裁 判 : 郭德其 吳明利 李建璋 廖國榕 張正湖

終 點 紀 錄 : 李寶月 鄭安芬

計 時 主 任 : 鄭福仁

計 時 副 主 任 : 楊榮輝

計 時 裁 判：陳耀昌 簡榮文 陳秀美 王俊貴 陳龍永

檢 察 主 任：王禎祥

檢 察 副 主 任：兵尚勳 王啟陞 謝嘉成

檢 察 兼 計 圈 員：李夏胄 張樹旺 林松柏 郭志榮 朱永和

劉宗榮 謝慶祥 楊高密 陳玉明 鍾福啟

呂國賢 阮清茂 黃勝瑪 林志宏 鄭一龍

劉博皇 方文雅 沈秀卿

檢 錄 裁 判 長：沈煥瑤

檢 錄 主 任：莊慶貴

檢 錄 副 主 任：顏秀朱

檢 錄 裁 判：黃泰源 陳忠 孫耀郎 陳彩鳳 林德發

李致宏

終 點 攝 影 主 任：溫炳郎

終 點 攝 影 副 主 任：廖鴻玉

終 點 攝 影 裁 判：林芫任 林文源 沈文再 林三泰

法 定 測 量 員：于建民 吳繁榮

風 速 測 量 員：陳宏祺 陳宗賢

紀 錄 主 任：陳和德

紀 錄 副 主 任：張秀琴

紀 錄 員：蘇國修 游秀晴 林淑菽

報 告 員：李秀美 吳芳欣

終 點 攝 影：李定國

106年全國運動會田徑隊職員名冊及選手號碼對照表

女子組

共 21 縣市，總計 447 位隊職員

[1]臺北市

領隊：饒理	教練：張光宗	教練：吳政育	管理：陳嘉利
2001 林子琪	2002 廖晏均	2003 方安棋	2004 莊茵因
2005 魏莉珩	2006 謝千鶴	2007 曹純玉	2008 蘇鳳婷
2009 林庭瑋	2010 張芷瑄	2011 鄭竹君	2012 陳亭仔
2013 陳佳蓮	2014 蔡牧樂	2015 于舒閔	2016 林靜怡
2017 陳品璇	2018 吳雅筑	2019 林婕妤	2020 周筱涵
2021 林函蓁	2022 柯詠馨	2023 黃郁婷	2024 陳品仔
2025 林采卉	2026 林沛婕	2027 張瑋晴	2028 賴智美
2029 黃萃蓮	2030 張石宜	2031 李俞萱	2032 林映彤
2033 林盈妍			

[2]新北市

領隊：謝溪林	教練：林淑惠	教練：張勝輝	管理：何幸玫
2034 朱盈穎	2035 陳昭郡	2036 張恩昀	2037 謝依庭
2038 許雅婷	2039 吳婕琳	2040 潘沛榆	2041 林庭安
2042 鄭惠政	2043 張詩涵	2044 吳佩珊	2045 沈佳霓
2046 林珈卉	2047 潘邦鈺	2048 鄭淳之	2049 鄭歆瑩
2050 林榕菁	2051 許玉芳	2052 黎庭妤	2053 林淑芬
2054 張竹	2055 劉宇珊	2056 楊惠娟	2057 林采瑩
2058 黃鈺芬	2059 洪珮寧	2060 江乃文	2061 簡晨昕
2062 林江株	2063 黃婉婷	2064 賴芸竹	2065 洪琇玟
2066 徐瑀蓮	2067 劉妍玲	2068 陳彩娟	2069 蔡孟家

[3]臺中市

領隊：趙子文	教練：強湄芬	教練：林啟仲	管理：陳柏成
2070 廖靜賢	2071 劉姿謙	2072 林玉婕	2073 葉少怡
2074 施雯馨	2075 劉佳恩	2076 張智軫	2077 蔡芷涵
2078 李唯甄	2079 陳瑜苓	2080 洪寶珠	2081 林家瑩
2082 王羽呈	2083 柯靜婷	2084 許珮芸	2085 林佳祐

2086 蔡旻庭	2087 蔡晴仔	2088 黃育婷	2089 黃郁雯
2090 梁宥婕	2091 陳莉葳	2092 邱奕禎	2093 陳亞萱
2094 賴慧庭	2095 林曉慧		

[4]臺南市

領隊：洪玉鳳	教練：林惠珍	教練：林新楠	管理：郭宓融
2096 李宜倫	2097 謝羽婷	2098 陳奕璇	2099 許安誼
2100 曾宜珍	2101 林宜萱	2102 王麗琳	2103 郭沛靈
2104 張家瑜	2105 蔡品誼	2106 黃衍齡	2107 何慶燕
2108 許靜藝	2109 陳怡玳	2110 高千筑	2111 黃荷雯
2112 莊詠仔	2113 李珮蓁	2114 劉霈潔	2115 戴鈺真
2116 陳佳好			

[5]高雄市

領隊：葉禎吉	教練：趙順鑫	教練：陳重導	教練：張珊蓉
2117 胡家蓁	2118 陳莞玫	2119 王柔誼	2120 王昱淇
2121 周冠伶	2122 涂安玫	2123 鍾巧懿	2124 洪雅娟
2125 張舒婷	2126 莊志涵	2127 林雯姿	2128 陳姿穎
2129 李采懌	2130 歐昱湘	2131 駱蕙文	2132 簡孖翎
2133 陳郁婷	2134 徐葳	2135 張霈涵	2136 李九滿
2137 孫詩婷	2138 吳資敏		

[6]宜蘭縣

領隊：林升權	教練：林淑惠	管理：黃姿菁	
2139 高玟萱	2140 張佳霖	2141 陳苡儒	2142 陳鈺婷
2143 陳芷婕	2144 游昀庭	2145 李捷羚	2146 黃思瑜
2147 郭庭好	2148 莊惠瑩	2149 莊燕珊	2150 賴子婷
2151 林芷涵	2152 范育甄	2153 李芸嫻	2154 賴庭萱
2155 游雅君	2156 陳淑華	2157 曾芸	2158 朱家珍

[7]桃園市

領隊：黃瑞星	教練：曾孝生	教練：洪寶全	教練：吳育清
2159 吳佳芸	2160 江佳勳	2161 陳雅芬	2162 許如玟
2163 沈怡如	2164 簡媛暄	2165 莊心茹	2166 林毓萱
2167 邱逸雯	2168 江茹晴	2169 王若慈	2170 李孟璇
2171 陳冠臻	2172 鄭唐秀	2173 陳珮珍	2174 李雅婷

2175 劉亭妤	2176 呂堉蓁	2177 邱于朕	2178 黃毅紘
2179 呂玉瑄	2180 邱玥伶	2181 向嘉莉	2182 王丹妮
2183 游雅滄	2184 劉妤柔	2185 陳莉庭	2186 劉昱萱
2187 洪吉嫻	2188 朱佳翎	2189 張宛喻	2190 柳瑜芳
2191 鄭惠雯	2192 黃詩涵	2193 林雅欣	

[8]新竹縣

領隊：王景山	教練：鍾彩榮	教練：孫繼宏	管理：王珮君
2194 張智雯	2195 黃珮蓉	2196 余雅倩	2197 劉依涵
2198 趙子心	2199 謝宇硯	2200 謝宇婷	2201 余潔玟
2202 張嘉妤	2203 張佳蓉	2204 張珈鳳	2205 鄭敏丰
2206 林玉婷	2207 黃采慈	2208 溫婉茹	2209 王美丹
2210 沈瑋亭	2211 羅珮慈	2212 陳貞臻	2213 劉依璇
2214 何 雪	2215 劉怡暄	2216 梁敏欣	

[9]苗栗縣

領隊：陳漢志	教練：彭賢勝	教練：邱俊璟	管理：彭智標
2217 魏君恩	2218 林子婷	2219 陳敏芳	2220 陳冠伶
2221 楊雁甯	2222 賴俐君	2223 林盈汝	2224 邱詩涵
2225 江慈筠	2226 葉宜昕	2227 陳俐萱	2228 王芯瑜
2229 張雅婷	2230 連家研	2231 陳滄婷	2232 魏蕙宸
2233 莫淳淳	2234 黃翊函	2235 邱家宜	2236 林奐妤
2237 陳秀鳳			

[10]彰化縣

領隊：陳啟仁	教練：張書華	教練：張櫻藍	管理：劉元凱
2238 林麗雯	2239 宋欣怡	2240 蔡佳倫	2241 葉苑筑
2242 李依蓉	2243 林晏彤	2244 范怡婷	2245 陳俐伶
2246 林晏妮	2247 鄭伊婷	2248 黃雯絹	2249 江知庭
2250 張宛琪	2251 葉泱辰	2252 楊舒媛	2253 蘇繪云
2254 陳歆云	2255 鄭宜瑄	2256 曾芷葳	2257 潘俞蓁
2258 邱于庭	2259 陳汶伶	2260 朱育萱	2261 葉佳亭
2262 林佳萱	2263 劉欣諺	2264 張家珮	2265 尤韻棋
2266 王宜甄	2267 林芸安	2268 許雅愉	2269 李倩儀

[11] 南投縣

領隊：許明裕

教練：許振芳

2270 張可欣

2271 官美璉

2272 羅宛仔

2273 張家瑜

2274 李亞怡

[12] 雲林縣

領隊：廖哲毅

教練：林進福

教練：徐世寰

管理：王永中

2275 楊睿萱

2276 林美秀

2277 許芷華

2278 許佩君

2279 蔡雅安

2280 陳霽綺

2281 蔡瀨瑢

2282 謝秀容

2283 沈 泥

2284 曾筱晴

2285 李嘉欣

2286 吳宥蓁

2287 廖珮瑜

2288 蔡佳真

2289 郭千卉

2290 蔡靜純

2291 余思屏

2292 吳懿庭

2293 王靖斐

2294 李欣容

2295 陳楣珂

2296 李晴晴

[13] 嘉義縣

領隊：陳淑峰

教練：林育竹

2297 涂嘉凌

2298 劉品賢

2299 翁橋琪

2300 陳瑋琳

[14] 屏東縣

領隊：潘文道

教練：塗之侑

教練：張淑惠

管理：陳淑娟

2301 張詩岑

2302 唐悅熏

2303 莊媚箴

2304 蔣宛親

2305 郭佩妤

2306 諸芯蕊

2307 潘少甄

2308 李瑋微

2309 李沛芸

2310 曾子柔

2311 許意佩

2312 邱歆婕

2313 羅 靜

2314 黃佑詩

2315 潘欣凌

2316 蔡佳璇

2317 劉 萱

2318 林彥儀

2319 郭玉婷

2320 陳千瑜

[15] 臺東縣

領隊：陳燦堂

教練：羅少汝

2321 張益綾

2322 王國慧

2323 羅佩琳

2324 陳譽瑄

2325 林詩亭

2326 李 禎

2327 黃昱菱

[16] 花蓮縣

領隊：鄭萬富

教練：吳政和

管理：謝德川

2328 徐詠潔

2329 胡君微

2330 張博雅

2331 方巧玲

2332 謝喜恩

2333 謝靜玟

2334 張嘉真

2335 謝資婷

2336 陳文欣

2337 魏昀安

2338 蘇庭雨

2339 張惠玲

2340 林依凡

2341 陳欣

2342 李慧君

[17]澎湖縣

領隊：許凱旋

教練：歐建友

2343 曾雨捷

2344 謝孟芳

2345 劉亞君

2346 陳紋鳳

2347 陳佳佩

2348 歐旻珩

2349 張秀萌

2350 徐芷涵

2351 林怡瑄

[18]基隆市

領隊：陳永璋

教練：吳文騫

管理：鄭建民

2352 周郁晏

2353 黃鈺晴

2354 林佩宜

2355 梁美如

2356 簡翊萱

2357 黃嘉綾

2358 江潔欣

2359 文儀婷

2360 葛玉蕙

2361 簡詠嬪

2362 李怡樺

2363 何雨柔

2364 劉欣慧

2365 張郁珮

2366 陳宇璿

2367 陳珏彝

[19]新竹市

領隊：陳振鐘

教練：高慶華

2368 楊書淳

2369 邱馨諄

2370 鄭羿涵

2371 吳忻慈

2372 黃思宸

2373 陳虹吟

2374 宋姿灃

2375 彭子玲

2376 朱韻丞

[20]嘉義市

教練：黃邦仁

2377 楊睿慈

[21]金門

領隊：辛雷達

教練：林偉倫

2378 方韻如

2379 許茵茵

2380 李芷婕

2381 李文

106年全國運動會田徑隊職員名冊及選手號碼對照表

男子組

共 21 縣市，總計 504 位隊職員

[1]臺北市

領隊：張麟鑫	教練：邱為榮	教練：葉盈志	管理：楊登凱
1001 王聿銘	1002 劉峻璋	1003 李銘勝	1004 賴孟昕
1005 魏翔意	1006 邱弘哲	1007 楊智宇	1008 黃彥喆
1009 吳二昌	1010 吳諺明	1011 蔡旻晉	1012 林貽增
1013 許子興	1014 郭哲皓	1015 簡俊益	1016 鍾承勳
1017 林晉聰	1018 洪鈺釗	1019 李奇儒	1020 蔡政軒
1021 林育宏	1022 黃柏聰	1023 林家穎	1024 周李擎
1025 張瑞堃	1026 黃平諺	1027 林家德	1028 王耀輝
1029 葉耀文	1030 王昱翔	1031 周子堯	1032 陳柏文
1033 朱祐德	1034 韓樹永	1035 林祐霆	1036 林羿丞
1037 黃羿熹			

[2]新北市

領隊：吳清標	教練：林克明	教練：張福生	管理：歐文阡
1038 謝佳翰	1039 陳重宇	1040 吳宙威	1041 吳有恩
1042 林郁鑫	1043 花霆晏	1044 余旻洋	1045 馮丞毅
1046 賴冠羽	1047 劉祖沅	1048 潘進添	1049 龔駿安
1050 陳仕偉	1051 陳威誠	1052 沈郁森	1053 謝明勳
1054 陳禹丞	1055 張家陞	1056 鄧開宇	1057 周庭印
1058 陳柏翰	1059 鄭以群	1060 林尊峰	1061 張宸與
1062 鄭淇鴻	1063 黃世璋	1064 葛文斌	1065 陳彥霖
1066 蔡岳廷	1067 王彥凱	1068 張哲豪	1069 曾廷璋

[3]臺中市

領隊：黃敏卿	教練：孫念祖	教練：徐勝雄	管理：江竹偉
1070 林家煌	1071 陳冠鎰	1072 郭名譯	1073 黃湧富
1074 吳 霏	1075 蔣介文	1076 張銘煌	1077 陳佳宏
1078 楊濬睿	1079 林智偉	1080 許偉倫	1081 陳 傑
1082 林振國	1083 蔡丞祐	1084 林威揚	1085 陳威廷

1086 趙威翔	1087 趙敬民	1088 黃俊勝	1089 游兆晉
1090 吳悅翔	1091 張勝耀	1092 林明承	1093 鄭詠仁
1094 宋岳峻	1095 王崇光	1096 黃登顯	1097 顏聖學
1098 王彥和	1099 葉守博	1100 程紹奇	1101 翁偉誠
1102 官竣程	1103 詹智賢		

[4]臺南市

領隊：陳丙辛	教練：楊清隆	教練：胡文瑜	管理：翁偉謹
1104 蘇志濱	1105 杜珈霖	1106 劉永昕	1107 王晨佑
1108 林柏惟	1109 陳宏碩	1110 鄭睿承	1111 黃揚勝
1112 黃揚智	1113 鄭博宇	1114 林承佑	1115 吳睿軒
1116 陳玟溥	1117 丁聖軒	1118 林柏漢	1119 陳駿霖
1120 沈育霆	1121 月健龍	1122 馬皓璋	1123 何信言

[5]高雄市

領隊：莊啟旺	教練：許唐漢	教練：張耀仁	教練：李世明
1124 陳家薰	1125 谷建宏	1126 周鴻宇	1127 廖宣豪
1128 朱俊哲	1129 曾秉凡	1130 黃琨育	1131 陳建璋
1132 陳孝維	1133 李奎龍	1134 賴晉豪	1135 黃士峰
1136 楊明和	1137 李宥叡	1138 林祐賢	1139 張家豪
1140 林建宇	1141 陳毓文	1142 張家興	1143 鄭瑞竹
1144 林家欣	1145 邱翊誠	1146 吳秉持	1147 宋賀新
1148 李政傑	1149 涂威廷	1150 江濤明	

[6]宜蘭縣

領隊：林國華	教練：林毅竹	管理：陳右宗	
1151 林逸瑞	1152 劉宇翔	1153 游博烜	1154 李汪杰
1155 黃書煒	1156 陳柏鈞	1157 陳韶唐	1158 陳囿任
1159 陳維慶	1160 張育丞	1161 吳育豪	1162 李易憲
1163 李慈雲	1164 王偉任	1165 蔡仁為	1166 蘇昱賢
1167 劉家璋	1168 賴奕文	1169 范志維	1170 呂哲維
1171 林家禾			

[7]桃園市

領隊：葉政彥	教練：張家豪	教練：莊一鴻	教練：游文龍
1172 徐翊峰	1173 謝承哲	1174 陳智湧	1175 陳仕軒

1176 耿傳翔	1177 廖振豪	1178 鄭兆村	1179 賴柏翔
1180 李勝宏	1181 許水彰	1182 吳聖傑	1183 林家誠
1184 李國釗	1185 楊隆翔	1186 鄧新詮	1187 賴承康
1188 葉日鴻	1189 洪靖煊	1190 廖偉安	1191 劉軍億
1192 張廷宏	1193 郭家瑋	1194 徐孝凡	1195 方俊傑
1196 謝泐叡	1197 劉華恩	1198 陳融玄	1199 劉懋霖
1200 王愷毅	1201 黃浩文	1202 楊品頡	1203 桂金祥
1204 張景敦	1205 張俊豪	1206 林子齊	1207 莊銘振
1208 林 瑋	1209 鄭凱倫		

[8]新竹縣

領隊：田耕豪	教練：劉天成	教練：陳志隆	管理：謝俊漢
1210 蔡詠旭	1211 曾奎元	1212 孫明聖	1213 周賢峰
1214 張洵緜	1215 李立軍	1216 李國慶	1217 張昭翔
1218 陳 傑	1219 陳暢宇	1220 張智銓	1221 魏溢慶
1222 王鈺元	1223 徐意順	1224 彭名揚	1225 沈彥生
1226 吳聲均	1227 鄭羽桐	1228 郭旻政	1229 江彥綸
1230 葉佳豫	1231 戴僑亨	1232 張家洋	1233 張君宇
1234 鍾品揚	1235 莊昀豪		

[9]苗栗縣

領隊：李文斌	教練：鍾振綱	教練：柯縈蓁	管理：溫賢昌
1236 羅柏穎	1237 余德恩	1238 張宇翔	1239 林佳興
1240 李承祐	1241 張日皓	1242 陳宇湘	1243 劉緯豪
1244 曾皓展	1245 羅元安	1246 黃文良	1247 巫家瑋
1248 鍾政宏	1249 余嘉軒	1250 劉羽哲	1251 張偉銘
1252 陳彥宏	1253 李俊毅	1254 林庭賢	1255 黃祥瑞
1256 王尚智	1257 羅彥鈞	1258 林靖傑	

[10]彰化縣

領隊：蔡國平	教練：劉銘輝	教練：張偉達	管理：李彥儒
1259 戴士皓	1260 蔡智原	1261 林煒凱	1262 鄭勝凱
1263 謝加義	1264 王文堂	1265 楊子易	1266 吳丞示
1267 王聖翔	1268 陳俊瑋	1269 鄭 皓	1270 連宏御
1271 劉家源	1272 游定興	1273 凌振嵐	1274 曹苡証
1275 洪晨皓	1276 賴泊諺	1277 蔡承翰	1278 許宏裕

1279 蔡維智	1280 薛賢鴻	1281 許芫翰	1282 陸君豪
1283 黃竣傑	1284 曾培豪	1285 高圳鉉	1286 向俊賢
1287 陳智凱	1288 彭翔宇		

[11]南投縣

領隊：林昆熠	教練：許弘恩	管理：林明玄	
1289 許德敬	1290 文華佑	1291 蕭英睿	1292 詹世穎
1293 蔡政峰	1294 陳蒲萱	1295 洪政緯	1296 李勝裕
1297 王映凱	1298 江兆凱	1299 高辰翔	1300 謝仁智
1301 黃煒倫	1302 張朕源	1303 陳樺葦	1304 楊宥陞
1305 張家銘	1306 江承諺		

[12]雲林縣

領隊：留偉峰	教練：鍾瓊萱	教練：陳香珍	
1307 廖晉廷	1308 黃展鴻	1309 蔡佳勳	1310 黃香浩
1311 林佳鴻	1312 曾繁尚	1313 李俊模	1314 陳毓德
1315 余晨逸	1316 賴冠宇	1317 謝羅生	1318 林文智
1319 陳奎儒	1320 許權輝	1321 洪鈺翰	1322 吳浩瑀
1323 吳念築	1324 葉名璋		

[13]嘉義縣

領隊：陳秀珠	教練：吳瑾珩	
1325 蘇蒼柏	1326 黃柏翰	1327 古嘉和

[14]屏東縣

領隊：劉育豪	教練：洪毅男	教練：李雪華	管理：王博顯
1328 江承鴻	1329 魏家偉	1330 方柏偉	1331 黃需文
1332 黃階穎	1333 戴伯伊	1334 陳肇義	1335 方聖祺
1336 陳正東	1337 王偉旭	1338 林建宏	1339 施正佑
1340 王普帝	1341 陳建安	1342 尤伸泰	1343 田翔云
1344 李昌桓	1345 林志成	1346 利永銘	1347 陳永濬
1348 吳宗倫			

[15]臺東縣

領隊：賴坤成	教練：孫泰山	教練：莊豐銘	
1349 林鴻敏	1350 王約翰	1351 黃柏堯	1352 張 灝

1353 陳季暉
1357 陳證吉
1361 黃昱翔

1354 潘興
1358 李家名

1355 陽伯恩
1359 李浩偉

1356 吳元楷
1360 李崇勳

[16]花蓮縣

領隊：曾志堅

教練：劉嚴澤

教練：陳明山

管理：杜鎮宇

1362 武拉·馬耀

1363 游錫恩

1364 汪瑞鴻

1365 汪佳鴻

1366 葉清華

1367 黃俊晏

1368 馬俊傑

1369 楊尉廷

1370 王昱威

1371 菽另·那默

1372 馬俊恩

1373 劉兆軒

1374 楊俊瀚

1375 陳享宸

1376 李鼎昊

1377 張峰瑜

1378 黃華龍

1379 盧浩華

1380 黃華凡

1381 魏泰陞

1382 岳劉皓全

1383 黃庭軒

[17]澎湖縣

領隊：李榮華

教練：盧宗星

1384 陳裕文

1385 林昱堂

1386 陳俊偉

1387 葉昇達

1388 洪琳鴻

1389 蘇子隆

1390 陳君宇

1391 曾韋誠

1392 俞祥豪

[18]基隆市

領隊：鄭裕成

教練：洪進財

管理：紀富宏

1393 鄭裕達

1394 張偉紹

1395 周哲丞

1396 鍾玉祥

1397 吳睿峰

1398 溫連忠

1399 賴芸鋒

1400 王子銘

1401 吳成昌

1402 賴芸毅

1403 陳偉豪

1404 陳聖歲

1405 楊皓元

1406 胡孝杰

[19]新竹市

領隊：彭鎮達

教練：杜茂生

教練：彭世勳

1407 林冠良

1408 黃智楷

1409 林冠廷

1410 劉書辰

1411 李方辰

1412 張育書

1413 許嘉維

1414 林哲申

1415 黃冠儀

1416 劉丞恩

1417 徐仕緯

1418 謝哲安

1419 陳揚

1420 陳冠諺

1421 林韋樺

1422 吳頌亞

1423 梁哲睿

[20]嘉義市

教練：林瑩展

1424 陳建霖

1425 黃冠誠

[21]金門

領隊：李尚傑

教練：許績勝

1426 卓寯毅

1427 卓寯凱

1428 姚淞譯

1429 何盡平

1430 何盡文

1431 蔡維誠

1432 陳慶典

1433 陳智勇

1434 陳彥維

1435 許倬維

106年年全國運動會田徑

女子組分項編配表

1.100 公尺 (共 33 名參賽，決賽取前 8 名)

大會紀錄：11.62 全國紀錄：11.22

臺北市 2002 廖晏均(12.06)	臺北市 2003 方安棋(11.95)
新北市 2038 許雅婷(12.32)	新北市 2049 鄭歆瑩(11.81)
臺中市 2070 廖靜賢(12.16)	臺中市 2083 柯靜婷(12.01)
臺南市 2096 李宜倫(12.60)	臺南市 2101 林宜萱(12.09)
高雄市 2117 胡家綦(11.70)	高雄市 2118 陳莞玫(11.87)
宜蘭縣 2141 陳苡儒(12.40)	宜蘭縣 2142 陳鈺婷(12.38)
桃園市 2175 劉亭妤(12.22)	桃園市 2184 劉妤柔(12.39)
新竹縣 2197 劉依涵(12.93)	新竹縣 2198 趙子心(12.84)
苗栗縣 2223 林盈汝(12.62)	彰化縣 2247 鄭伊婷(12.75)
彰化縣 2264 張家珮(12.90)	南投縣 2273 張家瑜(12.80)
南投縣 2274 李亞怡(12.84)	雲林縣 2286 吳宥綦(12.39)
雲林縣 2292 吳懿庭(12.48)	嘉義縣 2297 涂嘉凌(12.68)
嘉義縣 2299 翁橋琪(12.70)	屏東縣 2306 諸芯蕊(12.54)
屏東縣 2312 邱歆婕(12.64)	臺東縣 2327 黃昱菱(12.35)
花蓮縣 2328 徐詠潔(11.92)	花蓮縣 2329 胡君微(12.66)
澎湖縣 2351 林怡瑄(12.85)	基隆市 2353 黃鈺晴(12.11)
新竹市 2374 宋姿瀾(12.70)	

2.200 公尺 (共 25 名參賽，決賽取前 8 名)

大會紀錄：23.69 全國紀錄：22.56

臺北市 2002 廖晏均(25.41)	臺北市 2031 李俞萱(25.32)
新北市 2037 謝依庭(25.89)	新北市 2038 許雅婷(25.41)
臺中市 2070 廖靜賢(25.61)	臺南市 2098 陳奕璇(24.26)
臺南市 2101 林宜萱(26.07)	高雄市 2118 陳莞玫(24.74)
高雄市 2131 駱慧文(26.14)	宜蘭縣 2143 陳芷婕(26.10)

桃園市 2170 李孟璇(25.65)
新竹縣 2198 趙子心(26.34)
彰化縣 2243 林晏彤(25.49)
雲林縣 2286 吳宥綦(25.94)
屏東縣 2302 唐悅熏(26.68)
臺東縣 2327 黃昱菱(25.40)
花蓮縣 2330 張博雅(24.85)
新竹市 2374 宋姿澐(26.30)

桃園市 2175 劉亭妤(24.80)
苗栗縣 2223 林盈汝(25.87)
彰化縣 2264 張家珮(25.98)
雲林縣 2292 吳懿庭(26.18)
屏東縣 2316 蔡佳璇(26.64)
花蓮縣 2328 徐詠潔(24.01)
澎湖縣 2351 林怡瑄(26.69)

3.400 公尺 (共 21 名參賽，決賽取前 8 名)

大會紀錄：54.80 全國紀錄：52.74

臺北市 2004 莊茵因(59.69)
新北市 2040 潘沛榆(58.48)
臺中市 2072 林玉婕(57.58)
臺南市 2097 謝羽婷(56.34)
高雄市 2119 王柔誼(55.65)
宜蘭縣 2144 游昀庭(56.88)
桃園市 2162 許如玟(58.53)
新竹縣 2199 謝宇硯(59.72)
彰化縣 2245 陳俐伶(60.67)
雲林縣 2275 楊睿萱(57.09)
屏東縣 2319 郭玉婷(61.27)

臺北市 2022 柯詠馨(59.81)
新北市 2045 沈佳霓(57.68)
臺中市 2073 葉少怡(60.28)
臺南市 2098 陳奕璇(57.16)
高雄市 2120 王昱淇(58.56)
宜蘭縣 2152 范育甄(59.98)
桃園市 2186 劉昱萱(59.28)
新竹縣 2209 王美丹(58.60)
彰化縣 2255 鄭宜瑄(61.05)
雲林縣 2291 余思屏(55.74)

4.800 公尺 (共 22 名參賽，決賽取前 8 名)

大會紀錄：02:08.80 全國紀錄：02:04.74

臺北市 2005 魏莉珩(02:22.51)
新北市 2039 吳婕琳(02:23.72)
臺中市 2082 王羽呈(02:28.14)
臺南市 2110 高千筑(02:21.70)
高雄市 2122 涂安玟(02:18.53)
桃園市 2159 吳佳芸(02:24.68)
新竹縣 2212 陳貞臻(02:19.94)
彰化縣 2255 鄭宜瑄(02:25.38)
澎湖縣 2343 曾雨捷(02:24.56)
基隆市 2364 劉欣慧(02:27.77)
新竹市 2376 朱韻丞(02:08.80)

臺北市 2022 柯詠馨(02:17.13)
新北市 2047 潘邦鈺(02:21.76)
臺南市 2097 謝羽婷(02:16.57)
高雄市 2121 周冠伶(02:13.73)
宜蘭縣 2153 李芸姍(02:18.00)
桃園市 2162 許如玟(02:16.04)
新竹縣 2213 劉依璇(02:18.82)
彰化縣 2263 劉欣諺(02:25.51)
澎湖縣 2347 陳佳佩(02:27.90)
新竹市 2368 楊書淳(02:14.02)
嘉義市 2377 楊睿慈(02:19.25)

5.1500 公尺 (共 20 名參賽，決賽取前 8 名)

大會紀錄：04:28.77 全國紀錄：04:22.80

臺北市 2005 魏莉珩(05:01.55)	臺北市 2006 謝千鶴(04:32.39)
新北市 2035 陳昭郡(05:02.18)	新北市 2046 林珈卉(05:03.16)
臺中市 2074 施雯馨(05:03.52)	臺南市 2111 黃荷雯(04:41.08)
高雄市 2121 周冠伶(04:39.59)	高雄市 2123 鍾巧懿(04:56.13)
宜蘭縣 2153 李芸姍(04:56.00)	宜蘭縣 2154 賴庭萱(04:39.00)
桃園市 2159 吳佳芸(04:58.05)	新竹縣 2194 張智雯(05:02.29)
新竹縣 2211 羅珮慈(04:49.88)	彰化縣 2263 劉欣諺(04:53.41)
彰化縣 2268 許雅愉(04:40.92)	澎湖縣 2343 曾雨捷(05:00.09)
新竹市 2368 楊書淳(04:35.88)	新竹市 2376 朱韻丞(04:38.78)
嘉義市 2377 楊睿慈(04:41.90)	金門縣 2381 李 文(05:03.27)

6.5000 公尺 (共 20 名參賽，決賽取前 8 名)

大會紀錄：16:25.21 全國紀錄：16:25.21

臺北市 2006 謝千鶴(17:03.76)	臺北市 2007 曹純玉(16:56.16)
新北市 2048 鄭淳之(18:53.96)	臺南市 2103 郭沛靈(19:01.72)
臺南市 2111 黃荷雯(18:28.50)	高雄市 2125 張舒婷(19:13.84)
宜蘭縣 2154 賴庭萱(18:50.00)	宜蘭縣 2155 游雅君(17:40.00)
桃園市 2177 邱于朕(19:41.03)	新竹縣 2203 張佳蓉(18:55.81)
新竹縣 2211 羅珮慈(19:08.28)	苗栗縣 2224 邱詩涵(19:42.94)
苗栗縣 2225 江慈筠(19:42.25)	彰化縣 2268 許雅愉(18:16.60)
雲林縣 2283 沈 泥(18:58.00)	雲林縣 2294 李欣容(19:38.98)
屏東縣 2308 李瑋微(18:30.00)	基隆市 2366 陳宇璿(17:46.84)
新竹市 2376 朱韻丞(17:37.69)	金門縣 2381 李 文(19:40.00)

7.10000 公尺 (共 15 名參賽，決賽取前 8 名)

大會紀錄：34:16.09 全國紀錄：34:16.09

臺北市 2006 謝千鶴(35:03.03)	臺北市 2007 曹純玉(35:14.33)
新北市 2050 林榕菁(40:27.35)	臺南市 2103 郭沛靈(39:26.99)
高雄市 2133 陳郁婷(41:21.44)	宜蘭縣 2155 游雅君(36:36.00)
宜蘭縣 2156 陳淑華(37:00.00)	桃園市 2177 邱于朕(40:28.23)
新竹縣 2203 張佳蓉(41:46.05)	苗栗縣 2224 邱詩涵(42:47.58)
彰化縣 2249 江知庭(40:22.87)	雲林縣 2283 沈 泥(39:43.38)
屏東縣 2308 李瑋微(39:08.79)	屏東縣 2310 曾子柔(41:19.47)

基隆市 2366 陳宇璿(37:05.06)

8.馬拉松 (共 22 名參賽，決賽取前 8 名)

大會紀錄：02:46:45

臺北市 2006 謝千鶴(02:43:25)

新北市 2034 朱盈穎(03:01:59)

臺中市 2076 張智軫(03:04:30)

臺南市 2106 黃衍齡(03:28:45)

宜蘭縣 2155 游雅君(02:50:00)

桃園市 2161 陳雅芬(03:04:20)

雲林縣 2279 蔡雅安(03:15:54)

嘉義縣 2300 陳瑋琳(03:01:13)

花蓮縣 2331 方巧玲(03:46:08)

基隆市 2354 林佩宜(03:28:05)

金門縣 2378 方韻如(12:03:59)

臺北市 2010 張芷瑄(02:57:56)

新北市 2051 許玉芳(02:48:22)

臺中市 2078 李唯甄(03:30:03)

臺南市 2107 何慶燕(03:10:11)

宜蘭縣 2156 陳淑華(02:45:00)

彰化縣 2269 李倩儀(03:28:49)

雲林縣 2288 蔡佳真(03:25:28)

屏東縣 2303 莊帽箴(03:17:16)

澎湖縣 2344 謝孟芳(03:58:37)

基隆市 2359 文儀婷(03:31:54)

金門縣 2379 許茵茵(12:03:59)

9.100 公尺跨欄 (共 18 名參賽，決賽取前 8 名)

大會紀錄：13.61 全國紀錄：12.93

臺北市 2009 林庭瑋(14.77)

新北市 2044 吳佩珊(14.54)

臺中市 2089 黃郁雯(15.66)

高雄市 2126 莊志涵(13.87)

桃園市 2172 鄭唐秀(14.27)

苗栗縣 2218 林子婷(15.42)

臺東縣 2324 陳譽瑄(14.50)

花蓮縣 2332 謝喜恩(13.88)

澎湖縣 2345 劉亞君(14.05)

臺北市 2023 黃郁婷(14.08)

新北市 2053 林淑芬(15.92)

臺中市 2095 林曉慧(14.62)

高雄市 2130 歐昱湘(15.14)

桃園市 2191 鄭惠雯(14.47)

雲林縣 2289 郭千卉(14.72)

臺東縣 2325 林詩亭(13.63)

花蓮縣 2333 謝靜玟(15.64)

澎湖縣 2346 陳紋鳳(14.70)

10.400 公尺跨欄 (共 22 名參賽，決賽取前 8 名)

大會紀錄：58.22 全國紀錄：55.71

臺北市 2009 林庭瑋(65.95)

新北市 2044 吳佩珊(60.87)

臺中市 2077 蔡芷涵(66.59)

高雄市 2120 王昱淇(64.16)

宜蘭縣 2157 曾 芸(66.00)

桃園市 2174 李雅婷(62.55)

臺北市 2027 張瑋晴(65.57)

臺中市 2072 林玉婕(62.64)

臺南市 2104 張家瑜(66.50)

宜蘭縣 2145 李捷羚(66.00)

桃園市 2164 簡媛暄(61.41)

新竹縣 2209 王美丹(66.57)

彰化縣 2261 葉佳亭(65.43) 南投縣 2272 羅宛仔(62.45)
雲林縣 2275 楊睿萱(62.81) 雲林縣 2276 林美秀(65.32)
屏東縣 2311 許意佩(65.96) 屏東縣 2317 劉 萱(67.54)
臺東縣 2323 羅佩琳(59.60) 臺東縣 2326 李 禎(64.00)
花蓮縣 2334 張嘉真(66.15) 花蓮縣 2335 謝資婷(67.19)

11.3000 公尺障礙 (共 19 名參賽，決賽取前 8 名)

大會紀錄：10:45.13 全國記錄：10:37.54

臺北市 2008 蘇鳳婷(11:36.09) 臺北市 2029 黃萃蓮(12:48.95)
新北市 2035 陳昭郡(11:26.72) 新北市 2052 黎庭妤(11:33.03)
臺中市 2084 許珮芸(13:21.38) 高雄市 2124 洪雅娟(11:56.63)
高雄市 2125 張舒婷(11:52.91) 宜蘭縣 2140 張佳霖(12:30.00)
宜蘭縣 2157 曾 芸(13:08.00) 桃園市 2167 邱逸雯(12:48.38)
桃園市 2180 邱玥伶(12:35.84) 苗栗縣 2225 江慈筠(12:44.74)
彰化縣 2259 陳汶伶(13:01.77) 雲林縣 2287 廖珮瑜(12:45.77)
雲林縣 2294 李欣容(12:02.35) 屏東縣 2308 李瑋微(11:16.23)
屏東縣 2310 曾子柔(12:50.91) 基隆市 2365 張郁珮(11:09.19)
基隆市 2366 陳宇璿(11:15.10)

12.4×100 公尺接力 (共 14 隊參賽，決賽取前 8 隊)

大會紀錄：45.69 全國記錄：44.58

臺北市(46.52) 新北市(45.81) 臺中市(45.50) 臺南市(46.80)
高雄市(46.90) 宜蘭縣(47.00) 桃園市(46.50) 新竹縣(45.85)
苗栗縣(53.09) 彰化縣(48.43) 屏東縣(50.23) 臺東縣(48.00)
花蓮縣(45.73) 澎湖縣(50.30)

13.4×400 公尺接力 (共 13 隊參賽，決賽取前 8 隊)

大會紀錄：03:44.98 全國記錄：03:39.88

臺北市(03:56.12) 新北市(03:46.33) 臺中市(03:50.00)
臺南市(03:57.00) 高雄市(03:57.00) 宜蘭縣(03:56.00)
桃園市(03:54.50) 新竹縣(03:58.85) 苗栗縣(04:34.30)
彰化縣(04:02.20) 雲林縣(04:03.91) 屏東縣(04:10.00)
澎湖縣(04:08.00)

14.跳遠 (共 26 名參賽，決賽取前 8 名)

大會紀錄：6.36 全國記錄：6.56

臺北市 2001 林子琪(5.68 公尺)
新北市 2059 洪珮寧(5.41 公尺)
臺中市 2087 蔡晴仔(5.41 公尺)
臺南市 2115 戴鈺真(5.35 公尺)
高雄市 2136 李九滿(5.40 公尺)
桃園市 2192 黃詩涵(5.92 公尺)
新竹縣 2210 沈瑋亭(5.30 公尺)
彰化縣 2248 黃雯絹(5.37 公尺)
南投縣 2274 李亞怡(5.42 公尺)
雲林縣 2281 蔡瀨榕(5.66 公尺)
屏東縣 2320 陳千瑜(5.30 公尺)
花蓮縣 2332 謝喜恩(5.96 公尺)
澎湖縣 2345 劉亞君(6.11 公尺)

臺北市 2012 陳亭仔(5.62 公尺)
臺中市 2085 林佳祐(5.37 公尺)
臺南市 2105 蔡品誼(5.30 公尺)
高雄市 2128 陳姿穎(5.83 公尺)
桃園市 2181 向嘉莉(5.45 公尺)
新竹縣 2208 溫婉茹(5.39 公尺)
苗栗縣 2218 林子婷(5.61 公尺)
彰化縣 2267 林芸安(5.31 公尺)
雲林縣 2280 陳霽綺(5.47 公尺)
屏東縣 2315 潘欣凌(5.35 公尺)
臺東縣 2325 林詩亭(5.74 公尺)
花蓮縣 2338 蘇庭雨(5.36 公尺)
澎湖縣 2350 徐芷涵(5.33 公尺)

15.三級跳遠 (共 19 名參賽，決賽取前 8 名)

大會紀錄：13.63 全國記錄：13.63

臺北市 2013 陳佳蓮(11.38 公尺)
新北市 2059 洪珮寧(12.12 公尺)
臺中市 2087 蔡晴仔(12.01 公尺)
高雄市 2126 莊志涵(11.98 公尺)
桃園市 2179 呂玉瑄(11.99 公尺)
新竹縣 2206 林玉婷(12.08 公尺)
彰化縣 2240 蔡佳倫(11.41 公尺)
雲林縣 2280 陳霽綺(11.50 公尺)
臺東縣 2322 王國慧(12.85 公尺)
基隆市 2361 簡詠嬪(11.16 公尺)

臺北市 2014 蔡牧樂(11.94 公尺)
新北市 2060 江乃文(11.04 公尺)
臺中市 2094 賴慧庭(11.78 公尺)
高雄市 2136 李九滿(11.56 公尺)
桃園市 2189 張宛喻(11.69 公尺)
苗栗縣 2231 陳滄婷(11.58 公尺)
彰化縣 2241 葉苑筑(11.31 公尺)
臺東縣 2321 張益綾(12.00 公尺)
花蓮縣 2332 謝喜恩(11.80 公尺)

16.跳高 (共 27 名參賽，決賽取前 8 名)

大會紀錄：1.80 全國記錄：1.86

臺北市 2025 林采卉(1.55 公尺)
新北市 2055 劉宇珊(1.67 公尺)
臺中市 2086 蔡旻庭(1.61 公尺)
臺南市 2100 曾宜珍(1.58 公尺)
桃園市 2160 江佳勳(1.60 公尺)
新竹縣 2202 張嘉妤(1.60 公尺)
苗栗縣 2230 連家研(1.58 公尺)

臺北市 2030 張石宜(1.58 公尺)
新北市 2056 楊惠娟(1.64 公尺)
臺中市 2091 陳莉葳(1.55 公尺)
高雄市 2134 徐 葳(1.62 公尺)
桃園市 2189 張宛喻(1.55 公尺)
新竹縣 2206 林玉婷(1.55 公尺)
苗栗縣 2232 魏慧宸(1.58 公尺)

彰化縣 2242 李依蓉(1.63 公尺)
雲林縣 2281 蔡靜瑢(1.75 公尺)
屏東縣 2314 黃佑詩(1.58 公尺)
澎湖縣 2348 歐旻珩(1.55 公尺)
基隆市 2357 黃嘉綾(1.62 公尺)
新竹市 2372 黃思宸(1.63 公尺)
金門縣 2380 李芷婕(1.58 公尺)

彰化縣 2251 葉泱辰(1.61 公尺)
雲林縣 2296 李晴晴(1.64 公尺)
屏東縣 2318 林彥儀(1.55 公尺)
澎湖縣 2349 張秀萌(1.55 公尺)
基隆市 2360 葛玉蕙(1.58 公尺)
新竹市 2375 彭子玲(1.66 公尺)

17.撐竿跳高 (共 17 名參賽，決賽取前 8 名)

大會紀錄：4.05 全國紀錄：4.10

臺北市 2011 鄭竹君(3.50 公尺)
新北市 2057 林采瑩(3.40 公尺)
臺中市 2071 劉姿謙(3.00 公尺)
宜蘭縣 2151 林芷涵(3.20 公尺)
桃園市 2166 林毓萱(3.50 公尺)
苗栗縣 2220 陳冠伶(3.21 公尺)
彰化縣 2260 朱育萱(3.50 公尺)
南投縣 2271 官美璉(3.80 公尺)
雲林縣 2295 陳楣珂(3.30 公尺)

臺北市 2032 林映彤(3.78 公尺)
新北市 2058 黃鈺芬(3.20 公尺)
高雄市 2135 張霈涵(3.42 公尺)
桃園市 2163 沈怡如(3.80 公尺)
新竹縣 2214 何 雪(3.10 公尺)
彰化縣 2257 潘俞蓁(3.40 公尺)
南投縣 2270 張可欣(3.90 公尺)
雲林縣 2290 蔡靜純(3.61 公尺)

18.鉛球 (共 18 名參賽，決賽取前 8 名)

大會紀錄：16.80 全國紀錄：17.48

臺北市 2015 于舒閔(12.45 公尺)
新北市 2061 簡晨昕(13.10 公尺)
臺中市 2081 林家瑩(15.50 公尺)
桃園市 2168 江茹晴(14.30 公尺)
新竹縣 2207 黃采慈(13.47 公尺)
彰化縣 2238 林麗雯(12.27 公尺)
雲林縣 2285 李嘉欣(11.95 公尺)
屏東縣 2307 潘少甄(12.10 公尺)
基隆市 2367 陳珺彝(13.13 公尺)

新北市 2042 鄭惠政(11.96 公尺)
臺中市 2080 洪寶珠(12.72 公尺)
高雄市 2129 李采懌(13.63 公尺)
桃園市 2190 柳瑜芳(12.88 公尺)
苗栗縣 2222 賴俐君(14.03 公尺)
彰化縣 2256 曾芷葳(12.25 公尺)
屏東縣 2305 郭姍妤(13.66 公尺)
花蓮縣 2339 張惠玲(12.41 公尺)
新竹市 2371 吳忻慈(12.08 公尺)

19.鐵餅 (共 19 名參賽，決賽取前 8 名)

大會紀錄：58.07 全國紀錄：60.23

臺北市 2015 于舒閔(38.68 公尺)
新北市 2063 黃婉婷(42.37 公尺)

新北市 2062 林江株(43.37 公尺)
臺中市 2081 林家瑩(42.46 公尺)

臺中市 2088 黃育婷(40.37 公尺)
高雄市 2129 李采懌(55.36 公尺)
宜蘭縣 2139 高玟萱(41.68 公尺)
桃園市 2168 江茹晴(41.89 公尺)
新竹縣 2216 梁敏欣(38.36 公尺)
花蓮縣 2339 張惠玲(43.60 公尺)
基隆市 2352 周郁晏(43.02 公尺)
新竹市 2370 鄭羿涵(40.56 公尺)

臺南市 2109 陳怡彤(38.05 公尺)
高雄市 2137 孫詩婷(42.36 公尺)
宜蘭縣 2158 朱家珍(40.85 公尺)
桃園市 2169 王若慈(37.56 公尺)
屏東縣 2305 郭嫻妤(45.74 公尺)
花蓮縣 2340 林依凡(37.26 公尺)
基隆市 2363 何雨柔(44.02 公尺)

20.鏈球 (共 19 名參賽，決賽取前 8 名)

大會紀錄：61.54 全國紀錄：61.54

臺北市 2016 林靜怡(46.90 公尺)
新北市 2065 洪琇玟(53.94 公尺)
臺中市 2079 陳瑜苓(43.26 公尺)
高雄市 2138 吳資敏(42.42 公尺)
桃園市 2187 洪吉嫻(48.41 公尺)
新竹縣 2216 梁敏欣(40.63 公尺)
彰化縣 2244 范怡婷(54.97 公尺)
雲林縣 2284 曾筱晴(40.27 公尺)
花蓮縣 2341 陳欣(44.44 公尺)
基隆市 2356 簡翊萱(47.22 公尺)

臺北市 2024 陳品仔(47.66 公尺)
新北市 2066 徐瑀蓮(51.60 公尺)
臺中市 2090 梁宥婕(49.38 公尺)
宜蘭縣 2158 朱家珍(50.89 公尺)
新竹縣 2196 余雅倩(49.71 公尺)
彰化縣 2239 宋欣怡(42.21 公尺)
雲林縣 2282 謝秀容(51.80 公尺)
屏東縣 2304 蔣宛親(40.46 公尺)
基隆市 2355 梁美如(50.63 公尺)

21.標槍 (共 20 名參賽，決賽取前 8 名)

大會紀錄：54.67 全國紀錄：54.67

臺北市 2028 賴智美(43.52 公尺)
新北市 2054 張竹(55.35 公尺)
臺中市 2092 邱奕禎(42.18 公尺)
臺南市 2099 許安誼(47.47 公尺)
桃園市 2178 黃毅紘(41.52 公尺)
新竹縣 2205 鄭敏丰(41.66 公尺)
苗栗縣 2221 楊雁甯(48.01 公尺)
彰化縣 2258 邱于庭(46.01 公尺)
屏東縣 2301 張詩岑(40.38 公尺)
基隆市 2362 李怡樺(47.81 公尺)

臺北市 2033 林盈妍(46.11 公尺)
新北市 2064 賴芸竹(46.79 公尺)
臺中市 2093 陳亞萱(44.72 公尺)
臺南市 2102 王麗琳(40.80 公尺)
桃園市 2182 王丹妮(43.69 公尺)
苗栗縣 2219 陳敏芳(44.59 公尺)
彰化縣 2250 張宛琪(46.44 公尺)
雲林縣 2293 王靖斐(40.02 公尺)
花蓮縣 2342 李慧君(52.02 公尺)
新竹市 2369 邱馨諄(40.83 公尺)

22.七項混合運動 (共 16 名參賽，決賽取前 8 名)

大會紀錄：5393 全國紀錄：5786

臺北市 2020 周筱涵(3659 分)

新北市 2068 陳彩娟(3985 分)

臺南市 2100 曾宜珍(3650 分)

桃園市 2181 向嘉莉(5011 分)

新竹縣 2210 沈瑋亭(3949 分)

彰化縣 2246 林晏妮(3501 分)

雲林縣 2289 郭千卉(4923 分)

基隆市 2358 江潔欣(4930 分)

臺北市 2023 黃郁婷(4521 分)

新北市 2069 蔡孟家(3680 分)

臺南市 2105 蔡品誼(3600 分)

桃園市 2188 朱佳翎(5071 分)

苗栗縣 2229 張雅婷(3642 分)

彰化縣 2258 邱于庭(4457 分)

澎湖縣 2345 劉亞君(5461 分)

新竹市 2373 陳虹吟(3750 分)

23.20 公里競走 (共 9 名參賽，決賽取前 7 名)

大會紀錄：01:40:44.9 全國紀錄：01:47:17.0

臺北市 2021 林函蓁(01:55:12.1)

臺南市 2114 劉霽潔(01:55:00.0)

桃園市 2176 呂堉蓁(02:05:00.0)

新竹縣 2215 劉怡暄(01:50:10.0)

屏東縣 2310 曾子柔(02:10:00.0)

新北市 2067 劉妍玲(02:13:22.0)

高雄市 2127 林雯姿(01:47:36.0)

新竹縣 2204 張珈鳳(01:40:17.0)

嘉義縣 2298 劉品賢(02:02:00.0)

106年年全國運動會田徑

男子組分項編配表

1.100 公尺 (共 33 名參賽，決賽取前 8 名)

大會紀錄：10.29 全國記錄：10.22

臺北市 1009 吳二昌(10.57)	臺北市 1015 簡俊益(10.63)
新北市 1052 沈郁森(10.83)	新北市 1053 謝明勳(10.86)
臺中市 1087 趙敬民(11.11)	臺中市 1099 葉守博(10.99)
臺南市 1113 鄭博宇(10.53)	臺南市 1116 陳玟溥(10.77)
高雄市 1124 陳家薰(10.67)	高雄市 1139 張家豪(10.80)
宜蘭縣 1155 黃書煒(10.80)	宜蘭縣 1156 陳柏鈞(10.90)
桃園市 1192 張廷宏(10.94)	桃園市 1202 楊品韻(10.86)
新竹縣 1221 魏溢慶(10.64)	新竹縣 1234 鍾品揚(11.09)
苗栗縣 1243 劉緯豪(11.08)	苗栗縣 1245 羅元安(10.89)
彰化縣 1263 謝加義(10.90)	彰化縣 1264 王文堂(11.03)
南投縣 1295 洪政緯(10.88)	南投縣 1296 李勝裕(10.84)
雲林縣 1309 蔡佳勳(10.90)	雲林縣 1321 洪誌翰(11.08)
屏東縣 1338 林建宏(11.02)	屏東縣 1344 李昌桓(11.01)
臺東縣 1356 吳元楷(10.80)	花蓮縣 1374 楊俊瀚(10.22)
花蓮縣 1381 魏泰陞(10.60)	新竹市 1408 黃智楷(10.93)
新竹市 1410 劉書辰(10.73)	金門縣 1433 陳智勇(11.00)
金門縣 1435 許倬維(11.00)	

2.200 公尺 (共 34 名參賽，決賽取前 8 名)

大會紀錄：20.53 全國記錄：20.53

臺北市 1009 吳二昌(21.90)	臺北市 1016 鍾承勳(22.48)
新北市 1041 吳有恩(22.65)	新北市 1045 馮丞毅(22.28)
臺中市 1091 張勝耀(22.27)	臺中市 1099 葉守博(21.66)
臺南市 1113 鄭博宇(21.99)	臺南市 1116 陳玟溥(21.84)
高雄市 1138 林祐賢(22.32)	高雄市 1139 張家豪(22.04)
宜蘭縣 1152 劉宇翔(22.20)	宜蘭縣 1155 黃書煒(22.15)
桃園市 1195 方俊傑(22.09)	桃園市 1198 陳融玄(22.27)
新竹縣 1221 魏溢慶(22.46)	新竹縣 1235 莊昀豪(22.49)
苗栗縣 1245 羅元安(22.03)	苗栗縣 1255 黃祥瑀(22.81)
彰化縣 1263 謝加義(21.99)	彰化縣 1264 王文堂(21.85)
南投縣 1294 陳蒲萱(22.46)	雲林縣 1315 余晨逸(21.57)

雲林縣 1316 賴冠宇(21.88)	屏東縣 1337 王偉旭(21.42)
屏東縣 1344 李昌桓(22.49)	臺東縣 1357 陳證吉(22.01)
臺東縣 1359 李浩偉(22.50)	花蓮縣 1373 劉兆軒(21.41)
花蓮縣 1374 楊俊瀚(20.66)	澎湖縣 1384 陳裕文(22.80)
新竹市 1408 黃智楷(22.18)	新竹市 1419 陳揚(22.36)
金門縣 1433 陳智勇(22.84)	金門縣 1435 許倬維(22.61)

3.400 公尺 (共 25 名參賽，決賽取前 8 名)

大會紀錄：46.35 全國紀錄：46.35

臺北市 1010 吳諺明(48.72)	臺北市 1017 林晉璽(48.56)
新北市 1055 張家陞(49.26)	新北市 1056 鄧開宇(49.42)
臺中市 1079 林智偉(48.89)	臺中市 1081 陳傑(47.54)
高雄市 1140 林建宇(50.61)	桃園市 1185 楊隆翔(46.73)
桃園市 1194 徐孝凡(49.56)	新竹縣 1212 孫明聖(49.78)
新竹縣 1223 徐意順(50.04)	苗栗縣 1249 余嘉軒(48.34)
苗栗縣 1250 劉羽哲(50.13)	彰化縣 1272 游定興(50.06)
南投縣 1294 陳蒲萱(50.25)	雲林縣 1315 余晨逸(47.26)
雲林縣 1316 賴冠宇(50.07)	屏東縣 1337 王偉旭(47.21)
臺東縣 1357 陳證吉(50.20)	臺東縣 1359 李浩偉(50.70)
花蓮縣 1371 菽另·那默(49.56)	花蓮縣 1383 黃庭軒(48.29)
澎湖縣 1390 陳君宇(48.50)	新竹市 1415 黃冠儀(49.39)
新竹市 1419 陳揚(50.06)	

4.800 公尺 (共 28 名參賽，決賽取前 8 名)

大會紀錄：01:50.82 全國紀錄：01:47.24

臺北市 1004 賴孟昕(01:55.40)	臺北市 1018 洪鈺釗(01:50.38)
新北市 1065 陳彥霖(01:56.10)	新北市 1066 蔡岳廷(01:57.37)
臺中市 1082 林振國(01:56.02)	臺中市 1102 官竣程(01:58.21)
臺南市 1115 吳睿軒(01:55.03)	宜蘭縣 1157 陳韶唐(01:55.00)
桃園市 1183 林家誠(01:55.30)	桃園市 1208 林瑋(01:56.79)
新竹縣 1228 郭旻政(01:56.91)	新竹縣 1230 葉佳豫(01:57.36)
彰化縣 1269 鄭皓(01:59.82)	彰化縣 1274 曹苡証(01:56.51)
南投縣 1298 江兆凱(01:59.22)	雲林縣 1308 黃展鴻(01:56.58)
雲林縣 1317 謝羅生(01:59.14)	屏東縣 1346 利永銘(01:59.80)
臺東縣 1353 陳季暉(01:58.00)	臺東縣 1354 潘興(01:56.50)
澎湖縣 1390 陳君宇(01:55.93)	基隆市 1395 周哲丞(01:58.99)

基隆市 1398 溫連忠(01:55.64)

嘉義市 1424 陳建霖(01:58.92)

金門縣 1426 卓禱毅(01:58.60)

新竹市 1411 李方辰(01:59.50)

嘉義市 1425 黃冠誠(01:59.85)

金門縣 1434 陳彥維(01:55.12)

5.1500 公尺 (共 21 名參賽，決賽取前 8 名)

大會紀錄：03:48.05 全國紀錄：03:46.40

臺北市 1004 賴孟昕(03:59.74)

新北市 1067 王彥凱(04:07.37)

臺中市 1082 林振國(04:07.96)

臺南市 1111 黃揚勝(04:06.68)

高雄市 1125 谷建宏(04:01.00)

桃園市 1183 林家誠(04:11.85)

臺東縣 1354 潘興(04:01.20)

花蓮縣 1380 黃華凡(04:12.76)

新竹市 1411 李方辰(03:58.55)

嘉義市 1424 陳建霖(04:12.18)

金門縣 1434 陳彥維(04:03.50)

臺北市 1018 洪鈺釗(03:56.15)

新北市 1069 曾廷璋(04:08.78)

臺中市 1095 王崇光(04:11.78)

臺南市 1115 吳睿軒(04:01.54)

高雄市 1142 張家興(04:12.42)

新竹縣 1215 李立軍(04:03.48)

花蓮縣 1378 黃華龍(04:12.20)

基隆市 1398 溫連忠(04:02.50)

新竹市 1418 謝哲安(03:59.27)

金門縣 1431 蔡維誠(04:12.00)

6.5000 公尺 (共 19 名參賽，決賽取前 8 名)

大會紀錄：14:21.74 全國紀錄：13:54.42

臺北市 1007 楊智宇(15:35.08)

新北市 1057 周庭印(15:36.15)

臺中市 1084 林威揚(15:59.07)

臺南市 1112 黃揚智(16:01.39)

高雄市 1127 廖宣豪(15:44.50)

桃園市 1188 葉日鴻(15:22.94)

新竹縣 1229 江彥綸(15:50.75)

基隆市 1400 王子銘(16:14.20)

新竹市 1418 謝哲安(15:26.58)

金門縣 1432 陳慶典(15:45.00)

臺北市 1019 李奇儒(15:07.72)

新北市 1058 陳柏翰(16:10.24)

臺中市 1085 陳威廷(15:39.93)

高雄市 1126 周鴻宇(15:40.71)

桃園市 1186 鄧新詮(15:24.44)

新竹縣 1216 李國慶(15:20.76)

基隆市 1399 賴芸鋒(15:50.55)

新竹市 1416 劉丞恩(15:55.00)

金門縣 1429 何盡平(15:20.00)

7.10000 公尺 (共 19 名參賽，決賽取前 8 名)

大會紀錄：30:07.81 全國紀錄：29:12.10

臺北市 1003 李銘勝(32:43.78)

新北市 1057 周庭印(31:11.47)

臺中市 1075 蔣介文(33:38.57)

臺北市 1020 蔡政軒(33:34.29)

新北市 1059 鄭以群(33:13.28)

臺中市 1084 林威揚(33:10.98)

高雄市 1126 周鴻宇(31:56.40)	桃園市 1186 鄧新詮(31:44.56)
桃園市 1188 葉日鴻(32:33.16)	新竹縣 1213 周賢峰(31:57.78)
新竹縣 1216 李國慶(31:47.35)	雲林縣 1324 葉名璋(33:52.88)
屏東縣 1328 江承鴻(32:31.79)	澎湖縣 1388 洪琳鴻(33:40.54)
基隆市 1394 張偉紹(33:34.70)	基隆市 1399 賴芸鋒(33:06.68)
新竹市 1412 張育書(33:38.12)	金門縣 1429 何盡平(31:00.00)
金門縣 1432 陳慶典(33:16.00)	

8.馬拉松 (共 35 名參賽，決賽取前 8 名)

大會紀錄：02:22:26

臺北市 1003 李銘勝(02:34:34)	臺北市 1021 林育宏(02:34:34)
新北市 1068 張哲豪(02:36:18)	臺中市 1070 林家煌(02:40:00)
臺中市 1075 蔣介文(02:20:59)	臺南市 1104 蘇志濱(02:40:58)
臺南市 1123 何信言(03:05:39)	高雄市 1149 涂威廷(02:42:47)
高雄市 1150 江濬明(02:45:03)	宜蘭縣 1158 陳囿任(02:50:00)
宜蘭縣 1159 陳維慶(02:41:00)	桃園市 1174 陳智湧(02:40:14)
桃園市 1204 張景敦(02:49:27)	新竹縣 1225 沈彥生(02:42:48)
新竹縣 1226 吳聲均(02:56:23)	苗栗縣 1246 黃文良(02:52:06)
彰化縣 1260 蔡智原(02:41:09)	彰化縣 1261 林煒凱(02:45:41)
南投縣 1292 詹世顥(02:42:42)	南投縣 1293 蔡政峰(02:54:20)
雲林縣 1312 曾繁尚(03:10:47)	雲林縣 1313 李俊模(02:53:02)
嘉義縣 1325 蘇蒼柏(02:58:08)	嘉義縣 1326 黃柏翰(03:11:03)
屏東縣 1328 江承鴻(02:36:39)	屏東縣 1330 方柏偉(02:48:01)
臺東縣 1361 黃昱翔(02:56:49)	花蓮縣 1363 游錫恩(03:00:21)
澎湖縣 1386 陳俊偉(03:01:05)	澎湖縣 1387 葉昇達(03:14:26)
基隆市 1403 陳偉豪(02:42:10)	基隆市 1404 陳聖崑(02:37:42)
新竹市 1407 林冠良(02:54:43)	金門縣 1429 何盡平(02:30:00)
金門縣 1430 何盡文(02:36:00)	

9.110 公尺跨欄 (共 14 名參賽，決賽取前 8 名)

大會紀錄：13.68 全國紀錄：13.57

臺北市 1002 劉峻瑋(14.83)	臺北市 1022 黃柏璵(14.79)
新北市 1063 黃世瑋(15.07)	新北市 1064 葛文斌(14.90)
高雄市 1129 曾秉凡(14.32)	高雄市 1130 黃琨育(14.10)
桃園市 1196 謝沅勸(15.33)	桃園市 1209 鄭凱倫(15.21)
雲林縣 1319 陳奎儒(13.62)	屏東縣 1347 陳永濬(15.09)

臺東縣 1351 黃柏堯(14.89)

花蓮縣 1379 盧浩華(14.69)

花蓮縣 1369 楊尉廷(13.57)

基隆市 1397 吳睿峰(15.06)

10.400 公尺跨欄 (共 19 名參賽，決賽取前 8 名)

大會紀錄：49.05 全國記錄：48.63

臺北市 1001 王聿銘(55.67)

新北市 1061 張宸與(52.99)

臺中市 1081 陳傑(51.11)

高雄市 1141 陳毓文(53.29)

桃園市 1182 吳聖傑(51.53)

新竹縣 1224 彭名揚(53.43)

苗栗縣 1249 余嘉軒(50.45)

彰化縣 1276 賴泊諺(55.12)

屏東縣 1335 方聖祺(55.74)

花蓮縣 1383 黃庭軒(52.07)

臺北市 1013 許子興(55.30)

新北市 1062 鄭淇鴻(53.36)

高雄市 1136 楊明和(54.90)

宜蘭縣 1160 張育丞(55.60)

桃園市 1200 王愷毅(53.32)

新竹縣 1233 張君宇(55.17)

苗栗縣 1253 李俊毅(54.93)

雲林縣 1314 陳毓德(54.94)

屏東縣 1341 陳建安(56.19)

11.3000 公尺障礙 (共 21 名參賽，決賽取前 8 名)

大會紀錄：08:49.13 全國記錄：08:34.76

臺北市 1019 李奇儒(09:07.05)

新北市 1057 周庭印(09:04.11)

臺中市 1096 黃登顯(10:12.78)

高雄市 1128 朱俊哲(09:42.68)

宜蘭縣 1161 吳育豪(10:05.00)

桃園市 1205 張俊豪(10:19.83)

新竹縣 1220 張智銓(09:54.01)

彰化縣 1282 陸君豪(10:11.27)

澎湖縣 1392 俞祥豪(09:42.59)

基隆市 1402 賴芸毅(10:17.41)

金門縣 1430 何盡文(09:30.00)

臺北市 1037 黃羿熹(10:07.37)

新北市 1069 曾廷瑋(09:47.99)

臺中市 1100 程紹奇(10:07.73)

高雄市 1143 鄭瑞竹(09:36.34)

桃園市 1175 陳仕軒(10:12.08)

新竹縣 1210 蔡詠旭(10:19.34)

苗栗縣 1237 余德恩(10:15.74)

南投縣 1299 高辰翔(10:16.28)

基隆市 1401 吳成昌(10:01.75)

金門縣 1429 何盡平(09:20.00)

12.4×100 公尺接力 (共 14 隊參賽，決賽取前 8 隊)

大會紀錄：40.19 全國記錄：38.78

臺北市(41.25) 新北市(40.51) 臺中市(40.80) 臺南市(41.50)

高雄市(40.90) 宜蘭縣(40.00) 桃園市(40.60) 新竹縣(41.85)

苗栗縣(43.16) 彰化縣(41.51) 南投縣(41.70) 臺東縣(41.80)

花蓮縣(40.18) 新竹市(41.90)

13.4×400 公尺接力 (共 15 隊參賽，決賽取前 8 隊)

大會紀錄：03:10.57 全國紀錄：03:07.29

臺北市(03:14.25) 新北市(03:14.33) 臺中市(03:11.00)
臺南市(03:22.00) 高雄市(03:20.00) 宜蘭縣(03:14.00)
桃園市(03:11.00) 新竹縣(03:22.20) 苗栗縣(03:31.20)
彰化縣(03:23.66) 南投縣(03:20.68) 雲林縣(03:17.00)
屏東縣(03:28.00) 花蓮縣(03:15.82) 新竹市(03:20.63)

14.跳遠 (共 24 名參賽，決賽取前 8 名)

大會紀錄：7.85 全國紀錄：8.34

臺北市 1014 郭哲皓(7.49 公尺)	臺北市 1023 林家顥(7.78 公尺)
新北市 1047 劉祖沅(7.22 公尺)	新北市 1048 潘進添(6.93 公尺)
臺中市 1088 黃俊勝(7.21 公尺)	臺中市 1092 林明承(7.05 公尺)
臺南市 1120 沈育霆(7.06 公尺)	高雄市 1137 李宥叡(7.52 公尺)
高雄市 1146 吳秉持(7.08 公尺)	桃園市 1190 廖偉安(7.28 公尺)
桃園市 1206 林子齊(7.63 公尺)	新竹縣 1231 戴僑亨(7.54 公尺)
苗栗縣 1239 林佳興(7.18 公尺)	彰化縣 1285 高圳鎰(6.92 公尺)
南投縣 1290 文華佑(7.48 公尺)	南投縣 1300 謝仁智(7.08 公尺)
屏東縣 1329 魏家偉(6.95 公尺)	屏東縣 1339 施正佑(7.08 公尺)
臺東縣 1349 林鴻敏(8.04 公尺)	臺東縣 1352 張 灝(7.20 公尺)
花蓮縣 1364 汪瑞鴻(6.95 公尺)	花蓮縣 1367 黃俊晏(7.02 公尺)
澎湖縣 1385 林昱堂(7.13 公尺)	澎湖縣 1389 蘇子隆(7.15 公尺)

15.三級跳遠 (共 15 名參賽，決賽取前 8 名)

大會紀錄：16.14 全國紀錄：16.65

臺北市 1014 郭哲皓(15.56 公尺)	臺北市 1024 周李擎(15.14 公尺)
新北市 1044 余旻洋(15.28 公尺)	新北市 1049 龔駿安(15.24 公尺)
臺中市 1071 陳冠錚(14.47 公尺)	臺中市 1080 許偉倫(14.25 公尺)
臺南市 1119 陳駿霖(14.58 公尺)	高雄市 1133 李奎龍(15.67 公尺)
桃園市 1180 李勝宏(15.00 公尺)	桃園市 1201 黃浩文(15.25 公尺)
新竹縣 1227 鄭羽桐(14.33 公尺)	苗栗縣 1256 王尚智(14.23 公尺)
彰化縣 1278 許宏裕(14.21 公尺)	臺東縣 1350 王約翰(15.60 公尺)
臺東縣 1358 李家名(14.79 公尺)	

16.跳高 (共 18 名參賽，決賽取前 8 名)

大會紀錄：2.29 全國紀錄：2.29

臺北市 1025 張瑞瑩(2.02 公尺)
新北市 1043 花霆晏(1.98 公尺)
臺中市 1097 顏聖學(1.98 公尺)
臺南市 1119 陳駿霖(1.96 公尺)
桃園市 1187 賴承康(2.06 公尺)
苗栗縣 1252 陳彥宏(2.05 公尺)
彰化縣 1286 向俊賢(2.20 公尺)
屏東縣 1333 戴伯伊(2.11 公尺)
澎湖縣 1391 曾韋誠(1.95 公尺)

臺北市 1026 黃平諺(2.09 公尺)
臺中市 1093 鄭詠仁(1.95 公尺)
臺南市 1117 丁聖軒(1.98 公尺)
桃園市 1176 耿傳翔(2.06 公尺)
新竹縣 1217 張昭翔(2.03 公尺)
彰化縣 1279 蔡維智(1.95 公尺)
南投縣 1291 蕭英睿(2.05 公尺)
屏東縣 1345 林志成(1.95 公尺)
新竹市 1422 吳頌亞(1.96 公尺)

17.撐竿跳高 (共 18 名參賽，決賽取前 8 名)

大會紀錄：5.23 全國記錄：5.32

臺北市 1012 林貽增(4.70 公尺)
新北市 1038 謝佳翰(5.00 公尺)
臺中市 1073 黃湧富(4.50 公尺)
臺南市 1117 丁聖軒(4.30 公尺)
高雄市 1132 陳孝維(4.70 公尺)
苗栗縣 1241 張日皓(4.60 公尺)
彰化縣 1283 黃竣傑(4.70 公尺)
南投縣 1289 許德敬(4.90 公尺)
雲林縣 1307 廖晉廷(4.50 公尺)

臺北市 1029 葉耀文(4.50 公尺)
新北市 1039 陳重宇(4.60 公尺)
臺中市 1074 吳 霏(4.70 公尺)
高雄市 1131 陳建璋(4.80 公尺)
宜蘭縣 1162 李易憲(4.30 公尺)
苗栗縣 1247 巫家瑋(4.80 公尺)
彰化縣 1284 曾培豪(4.30 公尺)
南投縣 1297 王映凱(4.40 公尺)
雲林縣 1320 許權輝(4.60 公尺)

18.鉛球 (共 21 名參賽，決賽取前 8 名)

大會紀錄：19.13 全國記錄：20.58

臺北市 1027 林家德(15.57 公尺)
新北市 1050 陳仕偉(13.21 公尺)
臺中市 1077 陳佳宏(14.11 公尺)
臺南市 1122 馬皓瑋(15.21 公尺)
高雄市 1147 宋賀新(14.16 公尺)
苗栗縣 1238 張宇翔(14.84 公尺)
彰化縣 1280 薛賢鴻(13.78 公尺)
雲林縣 1322 吳浩瑀(13.49 公尺)
臺東縣 1355 陽伯恩(15.42 公尺)
花蓮縣 1370 王昱威(14.28 公尺)
新竹市 1414 林哲申(15.42 公尺)

臺北市 1035 林祐霆(17.70 公尺)
臺中市 1076 張銘煌(17.95 公尺)
臺南市 1114 林承佑(14.49 公尺)
高雄市 1134 賴晉豪(16.12 公尺)
桃園市 1172 徐翊峰(13.65 公尺)
苗栗縣 1244 曾皓展(13.75 公尺)
南投縣 1301 黃煒倫(13.24 公尺)
屏東縣 1342 尤伸泰(13.38 公尺)
花蓮縣 1368 馬俊傑(15.37 公尺)
基隆市 1396 鍾玉祥(13.16 公尺)

19.鐵餅 (共 17 名參賽，決賽取前 8 名)

大會紀錄：56.93 全國紀錄：58.10

臺北市 1028 王耀輝(49.89 公尺)	臺北市 1036 林羿丞(42.02 公尺)
新北市 1051 陳威誠(40.91 公尺)	臺中市 1076 張銘煌(45.71 公尺)
臺中市 1078 楊濬睿(44.83 公尺)	臺南市 1122 馬皓璋(49.34 公尺)
宜蘭縣 1163 李慈雲(48.65 公尺)	桃園市 1173 謝承哲(44.91 公尺)
桃園市 1189 洪靖煊(44.89 公尺)	新竹縣 1218 陳 傑(42.64 公尺)
彰化縣 1259 戴士皓(49.09 公尺)	雲林縣 1323 吳念築(45.32 公尺)
屏東縣 1342 尤伸泰(44.63 公尺)	臺東縣 1355 陽伯恩(47.69 公尺)
花蓮縣 1372 馬俊恩(40.02 公尺)	花蓮縣 1376 李鼎昊(40.15 公尺)
新竹市 1414 林哲申(42.96 公尺)	

20.鏈球 (共 11 名參賽，決賽取前 8 名)

大會紀錄：67.47 全國紀錄：69.68

新北市 1040 吳宙威(58.78 公尺)	新北市 1042 林郁鑫(53.88 公尺)
桃園市 1184 李國釗(56.12 公尺)	苗栗縣 1244 曾皓展(60.00 公尺)
彰化縣 1262 鄭勝凱(55.62 公尺)	彰化縣 1277 蔡承翰(48.19 公尺)
雲林縣 1310 黃香浩(49.04 公尺)	屏東縣 1332 黃階穎(58.52 公尺)
屏東縣 1340 王普帝(54.28 公尺)	基隆市 1393 鄭裕達(55.87 公尺)
基隆市 1406 胡孝杰(55.45 公尺)	

21.標槍 (共 21 名參賽，決賽取前 8 名)

大會紀錄：78.82 全國紀錄：86.92

新北市 1046 賴冠羽(64.26 公尺)	新北市 1054 陳禹丞(60.31 公尺)
臺中市 1072 郭名譯(61.92 公尺)	臺中市 1086 趙威翔(60.96 公尺)
高雄市 1135 黃士峰(80.77 公尺)	高雄市 1148 李政傑(64.57 公尺)
宜蘭縣 1164 王偉任(73.70 公尺)	宜蘭縣 1165 蔡仁為(71.27 公尺)
桃園市 1178 鄭兆村(79.93 公尺)	桃園市 1181 許水彰(67.44 公尺)
新竹縣 1219 陳暢宇(65.73 公尺)	苗栗縣 1240 李承祐(67.64 公尺)
苗栗縣 1248 鍾政宏(71.44 公尺)	彰化縣 1265 楊子易(60.28 公尺)
雲林縣 1318 林文智(60.33 公尺)	嘉義縣 1327 古嘉和(70.19 公尺)
屏東縣 1331 黃霽文(60.24 公尺)	屏東縣 1348 吳宗倫(60.70 公尺)
臺東縣 1360 李崇勳(61.52 公尺)	基隆市 1405 楊皓元(61.13 公尺)
新竹市 1417 徐仕緯(64.21 公尺)	

22.十項混合運動 (共 15 名參賽，決賽取前 8 名)

大會紀錄：7632 全國記錄：8010

臺北市 1030 王昱翔(5730 分)	臺中市 1083 蔡丞祐(5867 分)
臺中市 1101 翁偉誠(5620 分)	臺南市 1107 王晨佑(6373 分)
臺南市 1121 月健龍(6700 分)	高雄市 1129 曾秉凡(5500 分)
宜蘭縣 1166 蘇昱賢(5455 分)	新竹縣 1222 王鈺元(6795 分)
苗栗縣 1251 張偉銘(5894 分)	彰化縣 1270 連宏御(6168 分)
彰化縣 1271 劉家源(6000 分)	屏東縣 1343 田翔云(5724 分)
新竹市 1420 陳冠諺(6120 分)	新竹市 1421 林韋樺(6021 分)
金門縣 1427 卓騫凱(6581 分)	

23.20 公里競走 (共 16 名參賽，決賽取前 8 名)

大會紀錄：01:32:48.0 全國記錄：01:29:00.0

臺北市 1011 蔡旻晉(12:01:55.0)	臺北市 1034 韓樹永(12:01:50.2)
新北市 1060 林尊峰(12:02:00.0)	臺南市 1118 林柏漢(01:40:00.0)
高雄市 1144 林家欣(01:40:00.0)	高雄市 1145 邱翊誠(01:45:00.0)
桃園市 1191 劉軍億(01:40:30.0)	桃園市 1197 劉華恩(01:50:40.0)
新竹縣 1214 張洵緜(01:29:38.0)	新竹縣 1232 張家洋(01:44:02.0)
苗栗縣 1236 羅柏穎(01:11:11.0)	屏東縣 1334 陳肇義(01:55:00.0)
屏東縣 1336 陳正東(02:05:00.0)	新竹市 1413 許嘉維(01:52:45.0)
新竹市 1423 梁哲睿(01:50:35.0)	金門縣 1428 姚淞譯(12:02:20.0)



106年全國運動會

THE NATIONAL GAMES 2017

水上運動 秩序冊



10/21~10/25

主辦單位  教育部 | 承辦單位  宜蘭縣政府

中華民國106年全國運動會水上運動技術手冊

壹、游泳運動組織

一、國際游泳總會 (Fédération Internationale de Natation, FINA)

主 席：Dr. Julio César Maglione

秘書長：Cornel Marculescu

會 址：Chemin de Bellevue 24a/24b, CH-1005 Lausanne, Switzerland

電 話：+41-21 3104710

傳 真：+41-21 3126610

二、亞洲游泳總會 (AsiA Swimming Federation, AASF)

主 席：Sheik Khalid Bader Mohammad Al Sabah

秘書長：Mr. Taha Al Kishri

會 址：P.O.Box: 743 Muttrah, P.C: 114 Muscat, Sultanate Of Oman

電 話：+968 24496161

傳 真：+968 24490660

三、中華民國游泳協會 (Chinese Taipei Swimming Association, CTSA)

理事長：許東雄

秘書長：陳尚宜

電 話：(02)8771-1486

傳 真：(02)2778-3026

會 址：臺北市朱崙街20號205室

e-mail：ctsa.sw@swimming.org.tw

貳、競賽資訊

一、大會日期：中華民國106年10月21日（星期六）至26日（星期四）。

二、比賽日程：

（一）游泳：中華民國106年10月22日（星期日）至25日（星期三），共計4日。

（二）水球：中華民國106年10月22日（星期日）至24日（星期二），共計3日。

（三）跳水：中華民國106年10月21日（星期六）至22日（星期日），共計2日。

三、比賽場地：

（一）游泳：臺北市立大學詩欣館游泳池（室內）（台北市士林區忠誠路二段101號）。

（二）水球：羅東運動公園游泳池（室外）（宜蘭縣羅東鎮公正路666號）。

（三）跳水：臺北市立大學詩欣館游泳池（跳水池）（台北市士林區忠誠路二段101號）。

四、比賽項目：

（一）游泳

男子組：

1. 自由式：50公尺、100公尺、200公尺、400公尺、1500公尺

2. 蛙 式：50公尺、100公尺、200公尺

3. 仰 式：50公尺、100公尺、200公尺

4. 蝶 式：50公尺、100公尺、200公尺
5. 混合式：200公尺、400公尺
6. 自由式接力：4x100公尺、4x200公尺
7. 混合式接力：4x100公尺

女子組：

1. 自由式：50公尺、100公尺、200公尺、400公尺、800公尺
2. 蛙 式：50公尺、100公尺、200公尺
3. 仰 式：50公尺、100公尺、200公尺
4. 蝶 式：50公尺、100公尺、200公尺
5. 混合式：200公尺、400公尺
6. 自由式接力：4x100公尺、4x200公尺
7. 混合式接力：4x100公尺

(二)水球：男子組。

(三)跳水：

男子組：

1. 一公尺跳板。
2. 三公尺跳板。
3. 跳台。

女子組：

1. 一公尺跳板。
2. 三公尺跳板。
3. 跳台。

五、參加辦法

(一)戶籍規定：須符合中華民國106年全國運動會競賽規程(以下簡稱競賽規程)第5條相關規定。

(二)年齡規定：

1. 游泳：須年滿10足歲（民國96年10月21日以前出生者）。
2. 水球：須年滿14足歲（民國92年10月21日以前出生者）。
3. 跳水：須年滿14歲（民國92年12月31日以前出生者）。

(三)註冊人數：

1. 游泳：每單位每項目至多可註冊2人。每人均應達到大會所訂參賽標準，若該縣市無選手達參賽標準，每一縣市可註冊男、女選手各1名參賽，項目限100公尺（含）以內參加1項。接力每單位以1隊為限，每隊註冊隊員均可參加。選手個人參賽項目不予限制。
2. 水球：每單位至多可註冊13人。
3. 跳水：每單位每項目至多可註冊2人，選手個人參賽項目不予限制。

(四) 參賽標準

1. 游泳

男子組參賽標準	比賽項目	女子組參賽標準
27.00	50公尺自由式	31.00
1:01.00	100公尺自由式	1:07.00
2:16.00	200公尺自由式	2:25.00
4:50.00	400公尺自由式	5:04.00
---	800公尺自由式	10:20.00
18:15.00	1500公尺自由式	---
34.00	50公尺蛙式	39.00
1:17.00	100公尺蛙式	1:27.00
2:48.00	200公尺蛙式	3:08.00
32.00	50公尺仰式	36.00
1:13.00	100公尺仰式	1:25.00
2:38.00	200公尺仰式	2:48.00
29.00	50公尺蝶式	33.00
1:08.00	100公尺蝶式	1:15.00
2:28.00	200公尺蝶式	2:45.00
2:29.00	200公尺混合式	2:46.00
5:08.00	400公尺混合式	5:50.00

六、註冊：由各縣市政府依據競賽規程第7條規定辦理。

七、比賽辦法

(一) 游泳

1. 比賽規則：採用中華民國游泳協會最新修訂出版之游泳規則（2015-2017）（以全運會公報公告之版本為主）為準。規則中如有未盡事宜，則以技術委員會議之決議為最終判決。
2. 比賽制度：比賽依規則編組規定編排，因受比賽天數限制，不舉行複賽。各項均採預賽取八名最優選手參加決賽，決賽時選手因故不到依成績排名遞補。
3. 比賽規定：選手註冊後無故棄權，不得參加之後各項比賽（包括接力賽）。因重大事故無法參加比賽時，應在檢錄前30分鐘，檢附相關證明文件向裁判長提出申請。經裁判長核准同意請假之參賽者，該請假賽次以後之當天各賽程均不得出賽，其次日賽程可再出賽（包括接力賽），並送交檢錄處備查（不接受賽後補請假）。

(二) 水球

1. 採用中華民國游泳協會審定之最新水球規則及修訂部份辦理及本競賽規程特定之規定（以全運會公報公告之版本為主）。
2. 各單位運動員需在比賽前30分鐘至指定地點接受檢查準備比賽。
3. 比賽採單淘汰加復活賽制，單淘汰加二柱復活（所有負於冠亞軍的單位進行復活賽）。

4. 每場比賽分為4節，每節比賽8分鐘，每節之間依序休息，第1-2節休息2分鐘、第2-3節休息5分鐘、第3-4節休息2分鐘。比賽時間結束，兩隊平手，依水球規則規定辦理。

(三) 跳水

1. 比賽規則：採用中華民國游泳協會審定公布之最新國際跳水規則（2015-2017）為準。規則中如有未盡事宜，則以技術委員會議之決議為最終判決。
2. 各單位運動員或其代表須在技術會議時，將第一天（10/21）比賽項目之動作表繳交給裁判長，其他項目則依跳水競賽規則辦理。
3. 比賽採直接決賽。
4. 運動員比賽順序由抽籤決定。

八、器材設備：所有競賽場地器材與設備，應符合國際游泳總會設備規則之規定。

九、醫務管制

- (一) 運動禁藥檢測：依據競賽規程第13條之規定辦理。
- (二) 性別檢查：必要時在全國運動會期間得進行性別檢查。

參、管理資訊

一、競賽管理：在全國運動會籌備會指導下，由中華民國游泳協會負責水上運動競賽各項執行工作。

二、技術人員

- (一) 裁判人員：裁判長由全國運動會籌備會與中華民國游泳協會會商聘請，裁判員由中華民國游泳協會就各縣市具國家級裁判資格者中推薦，由籌備會聘任。
- (二) 技術委員：技術委員共5人，召集人由中華民國游泳協會遴派，委員由全國運動會籌備會與中華民國游泳協會會商聘請，其中必須包括承辦單位至少1人。

三、申訴：所有申訴案件依據競賽規程第10條規定辦理。

四、獎勵

- (一) 依據競賽規程第9條之規定辦理。
- (二) 決賽後依表訂時程舉行頒獎，受獎者必須親自到場領獎，不得代領。

肆、會議

一、游泳

- (一) 技術會議：訂於 106年10月21日（星期六）下午2時整，在臺北市立大學詩欣館游泳池（台北市士林區忠誠路二段101號）舉行。
- (二) 裁判會議：訂於 106年10月21日（星期六）下午3時整，在臺北市立大學詩欣館游泳池（台北市士林區忠誠路二段101號）舉行。

二、水球

- (一) 技術會議：訂於 106年10月21日（星期六）下午2時整，在宜蘭縣羅東鎮北成國民小學（宜蘭縣羅東鎮北成路一段125號）舉行。
- (二) 裁判會議：訂於 106年10月21日（星期六）下午3時整，在宜蘭縣羅東鎮北成國民小學（宜蘭縣羅東鎮北成路一段125號）舉行。

三、跳水

- (一) 技術會議：訂於 106年10月21日（星期六）上午9時整，在臺北市立大學天母校區詩欣館台北市士林區忠誠路二段101號）舉行。
- (二) 裁判會議：訂於 106年10月21日（星期六）上午10時整，臺北市立大學天母校區詩欣館（台北市士林區忠誠路二段101號）舉行。

伍、核准日期、文號：教育部106年4月19日臺教授體字第1060011002號函核定。

中華民國 106 年全國運動會水上運動（游泳）預定賽程表

第一天 10月22日（星期日）	
上午8：45檢錄，9：00比賽	下午2：45檢錄，3：00比賽
1. 女子組200公尺混合式預賽	10. 女子組200公尺混合式決賽
2. 男子組200公尺混合式預賽	11. 男子組200公尺混合式決賽
3. 女子組200公尺蛙式預賽	12. 女子組200公尺蛙式決賽
4. 男子組200公尺蛙式預賽	13. 男子組200公尺蛙式決賽
5. 女子組50公尺自由式預賽	10、11項頒獎
6. 男子組50公尺自由式預賽	14. 女子組50公尺自由式決賽
7. 女子組50公尺蝶式預賽	15. 男子組50公尺自由式決賽
8. 男子組50公尺蝶式預賽	12、13項頒獎
9. 女子組800公尺自由式預賽	16. 女子組50公尺蝶式決賽
	17. 男子組50公尺蝶式決賽
	14、15、16、17項頒獎
第二天 10月23日（星期一）	
上午8：45檢錄，9：00比賽	下午2：45檢錄，3：00比賽
18. 女子組 200 公尺自由式預賽	27. 女子組 200 公尺自由式決賽
19. 男子組 200 公尺自由式預賽	28. 男子組 200 公尺自由式決賽
20. 女子組50公尺仰式預賽	29. 女子組 50 公尺仰式決賽
21. 男子組50公尺仰式預賽	30. 男子組 50 公尺仰式決賽
22. 女子組 100 公尺蝶式預賽	27、28項頒獎
23. 男子組 100 公尺蝶式預賽	31. 女子組100公尺蝶式決賽
24. 男子組 1500 公尺自由式預賽	32. 男子組100公尺蝶式決賽
25. 女子組 4x100 公尺混合式接力預賽	29、30項頒獎
26. 男子組 4x100 公尺混合式接力預賽	33. 女子組800公尺自由式決賽
	31、32項頒獎
	34. 女子組 4x100 公尺混合式接力決賽
	35. 男子組 4x100 公尺混合式接力決賽
	33、34、35 項頒獎

第三天 10月24日(星期二)	
上午8:45檢錄, 9:00比賽	下午2:45檢錄, 3:00比賽
36. 女子組400公尺混合式預賽	46. 男子組1500公尺自由式決賽
37. 男子組400公尺混合式預賽	47. 女子組400公尺混合式決賽
38. 女子組200公尺仰式預賽	48. 男子組400公尺混合式決賽
39. 男子組200公尺仰式預賽	46項頒獎
40. 女子組100公尺自由式預賽	49. 女子組200公尺仰式決賽
41. 男子組100公尺自由式預賽	50. 男子組200公尺仰式決賽
42. 女子組100公尺蛙式預賽	47、48項頒獎
43. 男子組100公尺蛙式預賽	51. 女子組100公尺自由式決賽
44. 女子組4x200公尺自由式接力預賽	52. 男子組100公尺自由式決賽
45. 男子組4x200公尺自由式接力預賽	49、50項頒獎
	53. 女子組100公尺蛙式決賽
	54. 男子組100公尺蛙式決賽
	51、52項頒獎
	55. 女子組4x200公尺自由式接力決賽
	56. 男子組4x200公尺自由式接力決賽
	53、54、55、56項頒獎
第四天 10月25日(星期三)	
上午8:45檢錄, 9:00比賽	下午2:45檢錄, 3:00比賽
57. 女子組400公尺自由式預賽	67. 女子組400公尺自由式決賽
58. 男子組400公尺自由式預賽	68. 男子組400公尺自由式決賽
59. 女子組100公尺仰式預賽	69. 女子組100公尺仰式決賽
60. 男子組100公尺仰式預賽	70. 男子組100公尺仰式決賽
61. 女子組50公尺蛙式預賽	67、68項頒獎
62. 男子組50公尺蛙式預賽	71. 女子組50公尺蛙式決賽
63. 女子組200公尺蝶式預賽	72. 男子組50公尺蛙式決賽
64. 男子組200公尺蝶式預賽	69、70項頒獎
65. 子組4x100公尺自由式接力預賽	73. 女子組200公尺蝶式決賽
66. 男子組4x100公尺自由式接力預賽	74. 男子組200公尺蝶式決賽
	71、72項頒獎
	75. 女子組4x100公尺自由式接力決賽
	76. 男子組4x100公尺自由式接力決賽
	73、74、75、76項頒獎

中華民國 106 年全國運動會水上運動（跳水）預定賽程表

日 期	時 間	活 動 內 容	
第一天	10/21 (星期六)	09:00~10:00	技術會議
		10:00~11:00	裁判會議
		13:00~14:00	女子組一米跳板決賽
		14:00~15:00	男子組一米跳板決賽
		15:00~16:00	女子組跳台決賽
		16:00~17:00	男子組跳台決賽
		17:10~17:30	頒 獎
第二天	10/22 (星期日)	13:00~14:00	女子組三米跳板決賽
		14:00~15:00	男子組三米跳板決賽
		15:10~15:30	頒 獎

中華民國106年全國運動會游泳裁判名單

技術委員召集人：許東雄

技術委員：吳百慶 許玉雲 陳復龍 陳聰淵

裁判長：何忠鋒 宋伯謨 吳景仙 陳福財

發令員：周美惠 周明宏 蕭春明

會場管理：邱仙仲 徐清佑

典禮秘書：陳秀華 彭翠華

姿勢檢查：邱仙道 林珠隆 陳尚宜 游泰瑜 楊隆華

劉源忠

轉身主任：林金生 陳 扭 沈義文 許東和

轉身檢查：朱永盛 李士宏 李明坤 李勝河 吳玲香

林炳枝 施介田 高弈清 翁明祥 許志傑

黃清茂 游振義 鄧玉甘 壽曉翔 韓立翔

謝金珠 蒲俊誠

電動計時督導員：陳金鳳 郭源慈 蔡杜淵

計時主任：李雀華 林育正

計時員：朱建華 何國平 李秀霞 招 曦 胡智勝

孫海榆 許秀李 陳太平 陳灯財 陳其森

陳美月 黃生福 蔡志鑫 趙苑婷 楊敏華

廖碧蓮 羅文華

檢錄主任：張溪泉

檢錄員：石俊衍 林建雄 傅子勝

紀錄主任：林瑞蘭

紀錄員：李素秋 曾秀玉 蕭榮郎

報告員：周明慧 胡雲雯 高玉貞

賽事經理：陳錫欽

賽事副理：李金泉

中華民國106年全國運動會水球裁判名單

技術委員召集人 ： 張儀恆

技 術 委 員 ： 彭勝宗 朱永盛

技術委員兼主審裁判： 陳智明 LAU KUM WENG 李團高

副裁判長兼技術委員： 周明杰

裁 判 長 ： 馬軍榮

主 審 裁 判 ： 林季嬋 張琬渝 徐嘉男

裁 判 ： 蔡昇志 陳建霖 邱誌明 周維濤 羅仕果

黃仲凌 李紹勤 李嘉倫

記 錄 計 時 ： 王筱韻 林季燕 丁淑君

中華民國106年全國運動會跳水裁判名單

裁判長兼技術委員：巫影潭

副裁判長兼技術委員：謝森雄

技術委員召集人：林滄然

技 術 委 員：李威宗 簡琦松

裁 判：廖維國 凌正文 詹曉雯 王才欣 馬正一
吳致文 巫孟宸 張馨文 吳綺茵 林義陣
黃惠文

技 術 人 員：沈筱芸 李宗翰 李宗穎 李宗霖 張盛傑
張騰濤 陳晏淇 巫宛宸 陳品臻

106年全國運動會游泳隊職員名冊及選手號碼對照表

女子組

共 17 縣市，總計 170 位隊職員

[1]臺北市

領隊：茆滢欣	教練：魏志翔	管理：侯正倫	
2001 程琬容	2002 丁聖祐	2003 陳廷	2004 黃玟綺
2005 劉佩吟	2006 黃漢茜	2007 楊宇晴	2008 王彥茨
2009 韓安齊	2010 林怡亭	2011 陳亞蔓	2012 洪潔瑜
2013 王子翎	2014 趙家卉	2015 林心如	2016 劉佩廷

[2]新北市

領隊：洪栢煌	教練：陳怡仲	教練：楊仁傑	
2017 王敬涵	2018 楊婕立	2019 劉家伶	2020 李怡諄
2021 李沂珈	2022 姚羽芯	2023 張伊讓	2024 張家瑜
2025 陳品璇	2026 王怡臻	2027 康耘綺	2028 林昱均
2029 陳思綺	2030 陳子安	2031 曾婕娟	2032 游善云
2033 林璿			

[3]臺中市

領隊：李振昌	教練：曾正宗	教練：張廖純懿	
2034 廖曼汶	2035 張芳語	2036 馬季涵	2037 何品莉
2038 黃敏	2039 王亭之	2040 林佩姁	2041 陳俞蓉
2042 張妃婷	2043 李如羿	2044 陳籟安	2045 蘇敏榕

[4]臺南市

領隊：洪義雄	教練：王詩禎	管理：蔡自清	
2046 賴怡婷	2047 楊瑜沛	2048 戴伊晨	2049 趙苡蕎
2050 卓盈佳	2051 張凌亞	2052 胡庭勻	2053 吳雨宸
2054 方娟頤	2055 張鈺梨	2056 潘思穎	2057 賴怡安

[5]高雄市

領隊：蔡金晏	教練：許衛銘	管理：許素卿	
2058 陳思安	2059 唐凱暄	2060 范雅涵	2061 郭妍伶

2062 曾廷鳳 2063 李文安 2064 顏莉水 2065 蘇品瑄
2066 徐 安 2067 黃佳琦 2068 齊品寧 2069 楊金桂
2070 許素馨

[6]桃園市

領隊：陳芷榆 教練：陳冠彰 教練：磨京生
2071 呂宜嬛 2072 李若伶 2073 呂宜靜 2074 張大育
2075 李昱德 2076 黃詩婷 2077 楊芝旂 2078 黃紫晴
2079 徐瑞恒 2080 王婉蓁 2081 劉 樺 2082 蕭尹婷
2083 傅苡玲 2084 陳 嬰 2085 林郁嘉

[7]新竹縣

領隊：陳昭憲 教練：曾繼民
2086 徐苡凌 2087 葉 旂 2088 蔡文妮 2089 范博涵
2090 黃宜筠 2091 李芯愛

[8]彰化縣

領隊：黃翠雲 教練：江姿穎
2092 林洵雯 2093 陳禹晴 2094 葉亞芯 2095 黃蕙茵
2096 吳秋蓉 2097 程璉如 2098 莊詠琇

[9]雲林縣

領隊：沈金永 教練：黃仕柱
2099 曾清心 2100 何欣璉 2101 彭俞心 2102 林宜臻
2103 沈佳燕 2104 何品萱

[10]嘉義縣

領隊：劉盈傑 教練：陳俊偉
2105 李珈德 2106 陳姮靜 2107 吳若慈 2108 張力美

[11]屏東縣

領隊：梁惠玲 教練：曾彥博
2109 王如庭 2110 郭芮安 2111 李彥妮 2112 李怡璇
2113 陳 琪

[12]臺東縣

教練：徐嘉良

2114 徐芳澄

2115 徐芷喬

[13]花蓮縣

領隊：何智群

2116 梁慶儀

教練：林宣均

2117 墨俐兒

2118 墨耘

[14]澎湖縣

領隊：鄭肇融

2119 蔡宜臻

教練：呂若望

[15]基隆市

領隊：黃金由

2120 謝宜臻

教練：蘇裕欽

2121 詹庭瑜

2122 張立瑜

[16]新竹市

領隊：蔡佳珍

2123 賴衍均

2127 黃沛榕

2131 廖祐菲

教練：張家杭

2124 陳巧穎

2128 蔣佩君

2125 王云楨

2129 李宥彤

2126 謝昕霏

2130 黃沛儀

[17]嘉義市

教練：王愷琳

2132 溫怡萱

106年全國運動會游泳隊職員名冊及選手號碼對照表

男子組

共 19 縣市，總計 209 位隊職員

[1]臺北市

領隊：呂金龍	教練：張曾榮	管理：翁瑋庭	
1001 陳昌福	1002 劉懷仁	1003 林建良	1004 張國基
1005 張厚基	1006 黃冠綸	1007 李冠成	1008 王冠閔
1009 楊宇翔	1010 陳重瀚	1011 張家濬	1012 洪本翰
1013 華啟宸	1014 歐紘志	1015 陳科均	1016 丁聖修

[2]新北市

領隊：吳雲瑞	教練：王瑋婷	教練：劉宜承	
1017 張柏彥	1018 林家戎	1019 宋柏賢	1020 陳彥錡
1021 周校永	1022 陳睿澤	1023 呂炳育	1024 溫仁豪
1025 許涵棚	1026 黃彥禎	1027 張哲維	1028 石榮成
1029 曾楷文	1030 廖梓丞	1031 卓承齊	1032 卓沛齊

[3]臺中市

領隊：楊偉鈞	教練：王蔡鈞	教練：王耀偉	
1033 賴亮薰	1034 朱宸平	1035 楊鈞堯	1036 周偉良
1037 蔡秉融	1038 蔡銓韋	1039 陳志明	1040 王星皓
1041 陳昱淞	1042 徐佳宸	1043 劉昱昇	1044 蕭永淇

[4]臺南市

領隊：吳俊賢	教練：董建全	管理：何志達	
1045 汪子翔	1046 黃鈞宏	1047 黃硯歆	1048 陳至恩
1049 劉睿森	1050 陳煒承	1051 洪郁珉	1052 胡 翔
1053 鄒孟樵	1054 吳書煒	1055 李丞霖	1056 陳 毅
1057 黃翊綸	1058 毛郁閔		

[5]高雄市

領隊：黃俊傑	教練：翁貴祥	管理：王秉豐	
1059 安廷耀	1060 莫凱鈞	1061 曾昱誠	1062 劉志誠

1063 張博威	1064 薛羽倫	1065 莊沐倫	1066 洪稚濼
1067 鍾皓尹	1068 蘇家俊	1069 林士傑	1070 徐 雷
1071 沈益鵬	1072 施信毅	1073 陳亮融	1074 王郁濂
1075 林建龍			

[6]宜蘭縣

領隊：王振芳
1076 林展宇

[7]桃園市

領隊：黎正評	教練：柯杰甫	教練：徐淑珊	教練：陸晉煌
1077 劉天佑	1078 莊皓威	1079 陳思齊	1080 黃利恆
1081 呂紹寧	1082 許耿豪	1083 黃柏易	1084 黃丞竣
1085 游承濤	1086 彭鈺棠	1087 林育陞	1088 林宇威
1089 陳昫良	1090 梁 祐	1091 徐紹祐	1092 張克翔
1093 黃俊祥	1094 李忠釗	1095 賴績證	1096 許成忻
1097 彭志揚			

[8]新竹縣

領隊：林為洲	教練：邱廷岳		
1098 鄧福愷	1099 汪開民	1100 唐愷憶	1101 王奕翔
1102 曾世昫	1103 張益騏	1104 林宥辰	1105 林柏漢
1106 崔哲維			

[9]彰化縣

領隊：巫又雄	教練：黃宏任		
1107 李政展	1108 吳浚鋒	1109 陳偉安	1110 蔡秉奇
1111 呂哲嘉			

[10]南投縣

領隊：張熒杰	教練：蔡正億
1112 侯安遠	1113 程雍舜

[11]雲林縣

領隊：沈政勳	教練：陳聰獻		
1114 吳如雄	1115 陳駿騰	1116 陳履安	1117 鄭嘉興

1118 林唐右

1119 楊子慶

1120 方建凱

[12]屏東縣

領隊：林信沐

教練：張清舜

1121 曾冠傑

1122 陳 暉

1123 黃諭憑

1124 林彥朋

1125 劉明宸

1126 黃繼佑

1127 楊宗叡

[13]臺東縣

領隊：胡智銘

教練：林書任

1128 林佑達

1129 陳祈璋

1130 徐詠瑄

[14]花蓮縣

領隊：靳瑞陽

教練：張育銘

1131 林柏廷

1132 金敬浩

1133 黃國庭

1134 鍾魏永杰

1135 潘子易

1136 范韋智

1137 鄭立為

1138 朱晨愷

1139 林宗緯

[15]澎湖縣

領隊：張雅妮

教練：劉育麟

1140 蔡侑霖

[16]基隆市

領隊：藍卉羚

教練：劉崇熙

1141 游皓任

1142 蘇子傑

1143 羅 窩

1144 黎皓雲

1145 莊子賢

1146 黃宗璋

1147 楊典恩

1148 鄭尚杰

1149 張智凱

[17]新竹市

領隊：溫于婷

教練：林辰兆

管理：溫敏惠

1150 許哲毓

1151 許哲瑜

1152 許哲維

1153 李炫諺

1154 林浩禎

1155 蔡仁凱

1156 李律呈

1157 蔡易霖

1158 王 澤

1159 王 皓

1160 彭思捷

1161 葉修銘

1162 劉奕辰

[18]嘉義市

教練：林瑞龍

1163 蘇子厚

1164 蘇俊嘉

[19]金門

領隊：盧光國

教練：顏呈洋

1165 章舒桓

106年全國運動會水球隊職員名冊及選手號碼對照表

男子組

共 7 縣市，總計 110 位隊職員

[1]臺北市

領隊：莊美惠	教練：Cvejic Sasa	管理：王紹強	
1001 王德靖	1002 謝力漢	1003 柯鑑育	1004 羅 淼
1005 莊豐年	1006 莊耀年	1007 張騰駿	1008 施文寓
1009 林俊嚴	1010 張楊鴻	1011 郭懷立	1012 黃晨洋

[2]臺南市

領隊：顏良宇	教練：蘇建銘	管理：葉子誠	
1013 鄭吉男	1014 周柏佑	1015 顏崇珉	1016 劉建佑
1017 曾英進	1018 王鈞穎	1019 蔡宇皓	1020 黃冠倫
1021 吳昆城	1022 姜柏嘉	1023 蔡宇瀚	1024 李昱翰
1025 曾子瑀			

[3]高雄市

領隊：陳國欽	教練：梁豐君	管理：江奕錕	
1026 林孟楷	1027 宋雲榮	1028 郭修森	1029 顏成宇
1030 陳韋廷	1031 楊筑榮	1032 黃登璋	1033 安廷豐
1034 簡全吾	1035 張文山	1036 林士宏	1037 王志彬
1038 林文凱			

[4]宜蘭縣

領隊：余斯逸	教練：田志偉	管理：李良杰	
1039 潘政君	1040 許佳堯	1041 林東緯	1042 林郁棠
1043 陳永稷	1044 范景堯	1045 林冠霆	1046 李奇珞
1047 盧 煜	1048 許峻郢	1049 林韋勳	1050 林韋志
1051 陳政宏			

[5]桃園市

領隊：黃智能	教練：許又壬	管理：陶柏光	
1052 張瑞華	1053 張庭豪	1054 方鐸潏	1055 周宗瀚

1056 李俊賢
1060 邱敏致
1064 曾祐陞

1057 董龍輝
1061 邱玟豪

1058 翁振博
1062 高鈺鈞

1059 趙冠旻
1063 李忠釗

[6]彰化縣

領隊：巫又雄

教練：吳俊杰

1065 楊承諺
1069 蔡承燁
1073 林季胤
1077 王國權

1066 蔡啟文
1070 林易陞
1074 李維哲

1067 謝長志
1071 楊承翰
1075 楊文碩

1068 高培修
1072 何品右
1076 蔡宇泰

[7]屏東縣

領隊：李岱祐

教練：戴淑薇

教練：吳政憲

1078 呂祐安
1082 陳柏叡
1086 邱稚皓
1090 董彥均

1079 蔡富傑
1083 鐘明宏
1087 林靖軒

1080 黃國榮
1084 蒲建光
1088 高景志

1081 楊展鈞
1085 邱一恩
1089 顏克昌

106年全國運動會跳水隊職員名冊及選手號碼對照表

女子組

共 4 縣市，總計 17 位隊職員

[1]臺北市

領隊：梁茂煒 教練：楊美玲

2001 黃齡萱 2002 江 薇

[2]高雄市

領隊：朱嘉華 教練：金湘斌

2003 賴昱燕 2004 黃恩典

[3]彰化縣

領隊：黃翠雲 教練：歐陽郁文

2005 曹柔淳

[4]屏東縣

領隊：陳令青 教練：劉安鈞

2006 蔡欣倫 2007 白育璇 2008 藍惠鈴 2009 蔡佳儒

106年全國運動會跳水隊職員名冊及選手號碼對照表

男子組

共 5 縣市，總計 20 位隊職員

[1]臺北市

領隊：劉昶宗 教練：楊美玲

1001 許金樹 1002 林昀蒂

[2]高雄市

領隊：蘇文卿 教練：陳呈祥

1003 林子翔 1004 卓明逸 1005 李淵明

[3]宜蘭縣

領隊：陳俊隆 教練：潘柏松

1006 范景堯

[4]新竹縣

領隊：沈琮華 教練：黃正昌

1007 李念錚

[5]屏東縣

領隊：邱茂生 教練：陳冠佑

1008 曾冠傑 1009 蘇啟川 1010 邱一恩

106年年全國運動會游泳

女子組分項編配表

第一天(106/10/22)

1.女子組 200 公尺混合式 預賽：19 人取 8 名

大會紀錄：02:15.84 全國紀錄：02:12.55

第一組

- | | |
|----------------------------|----------------------------|
| (2)2114 徐芳澄(臺東縣)(02:33.54) | (3)2017 王敬涵(新北市)(02:27.07) |
| (4)2001 程琬容(臺北市)(02:23.22) | (5)2044 陳鑄安(臺中市)(02:26.21) |
| (6)2071 呂宜嬛(桃園市)(02:30.95) | (7)2116 梁慶儀(花蓮縣)(02:35.41) |

第二組

- | | |
|----------------------------|----------------------------|
| (2)2110 郭芮安(屏東縣)(02:32.38) | (3)2026 王怡臻(新北市)(02:26.46) |
| (4)2066 徐安(高雄市)(02:22.69) | (5)2058 陳思安(高雄市)(02:24.30) |
| (6)2129 李宥彤(新竹市)(02:30.54) | (7)2057 賴怡安(臺南市)(02:35.33) |

第三組

- | | |
|----------------------------|----------------------------|
| (1)2130 黃沛儀(新竹市)(02:44.61) | (2)2080 王婉蓁(桃園市)(02:31.21) |
| (3)2099 曾清心(雲林縣)(02:26.32) | (4)2040 林姍彤(臺中市)(02:21.50) |
| (5)2009 韓安齊(臺北市)(02:23.43) | (6)2053 吳雨宸(臺南市)(02:29.76) |
| (7)2109 王如庭(屏東縣)(02:35.28) | |

2.男子組 200 公尺混合式 預賽：19 人取 8 名

大會紀錄：02:04.09 全國紀錄：02:02.78

第一組

- | | |
|----------------------------|----------------------------|
| (2)1147 楊典恩(基隆市)(02:19.04) | (3)1008 王冠閔(臺北市)(02:13.00) |
| (4)1037 蔡秉融(臺中市)(02:06.81) | (5)1059 安廷耀(高雄市)(02:12.20) |
| (6)1093 黃俊祥(桃園市)(02:14.90) | (7)1154 林浩禎(新竹市)(02:27.50) |

第二組

- | | |
|----------------------------|----------------------------|
| (2)1082 許耿豪(桃園市)(02:16.97) | (3)1072 施信毅(高雄市)(02:12.74) |
| (4)1047 黃硯歆(臺南市)(02:04.87) | (5)1138 朱晨愷(花蓮縣)(02:11.59) |
| (6)1122 陳 暉(屏東縣)(02:14.20) | (7)1136 范韋智(花蓮縣)(02:21.03) |

第三組

- | | |
|----------------------------|----------------------------|
| (1)1105 林柏漢(新竹縣)(02:27.69) | (2)1013 華啟宸(臺北市)(02:16.04) |
| (3)1024 溫仁豪(新北市)(02:12.46) | (4)1040 王星皓(臺中市)(02:03.52) |
| (5)1158 王 澤(新竹市)(02:07.54) | (6)1018 林家戎(新北市)(02:14.17) |
| (7)1057 黃翊綸(臺南市)(02:20.15) | |

3.女子組 200 公尺蛙式 預賽：19 人取 8 名

大會紀錄：02:29.19 全國紀錄：02:29.19

第一組

- | | |
|----------------------------|----------------------------|
| (2)2108 張力美(嘉義縣)(03:02.60) | (3)2001 程琬容(臺北市)(02:53.20) |
| (4)2099 曾清心(雲林縣)(02:39.49) | (5)2020 李怡諄(新北市)(02:41.76) |
| (6)2125 王云楨(新竹市)(02:54.84) | (7)2050 卓盈佳(臺南市)(03:07.67) |

第二組

- | | |
|----------------------------|----------------------------|
| (2)2130 黃沛儀(新竹市)(02:57.89) | (3)2012 洪潔瑜(臺北市)(02:51.03) |
| (4)2034 廖曼汶(臺中市)(02:36.57) | (5)2065 蘇品瑄(高雄市)(02:41.66) |
| (6)2115 徐芷喬(臺東縣)(02:54.32) | (7)2113 陳 琪(屏東縣)(03:07.16) |

第三組

- | | |
|----------------------------|----------------------------|
| (1)2075 李昱德(桃園市)(03:07.87) | (2)2086 徐苡凌(新竹縣)(02:57.72) |
| (3)2032 游善云(新北市)(02:43.26) | (4)2044 陳鑄安(臺中市)(02:36.34) |
| (5)2059 唐凱暄(高雄市)(02:41.00) | (6)2053 吳雨宸(臺南市)(02:53.71) |
| (7)2085 林郁嘉(桃園市)(03:04.48) | |

4.男子組 200 公尺蛙式 預賽：21 人取 8 名

大會紀錄：02:13.09 全國紀錄：02:13.09

第一組

- | | |
|----------------------------|----------------------------|
| (1)1118 林唐右(雲林縣)(02:45.46) | (2)1058 毛郁閔(臺南市)(02:38.56) |
| (3)1009 楊宇翔(臺北市)(02:28.09) | (4)1025 許涵棚(新北市)(02:19.73) |
| (5)1093 黃俊祥(桃園市)(02:22.92) | (6)1149 張智凱(基隆市)(02:34.55) |

(7)1162 劉奕辰(新竹市)(02:40.30)

第二組

(1)1124 林彥朋(屏東縣)(02:41.85)

(3)1062 劉志誠(高雄市)(02:27.88)

(5)1039 陳志明(臺中市)(02:20.47)

(7)1112 侯安遠(南投縣)(02:39.56)

(2)1099 汪開民(新竹縣)(02:37.48)

(4)1037 蔡秉融(臺中市)(02:17.00)

(6)1014 歐紘志(臺北市)(02:28.75)

第三組

(1)1052 胡 翔(臺南市)(02:41.35)

(3)1066 洪稚維(高雄市)(02:27.86)

(5)1024 溫仁豪(新北市)(02:19.96)

(7)1130 徐詠瑄(臺東縣)(02:38.70)

(2)1080 黃利恆(桃園市)(02:35.42)

(4)1153 李炫諺(新竹市)(02:14.26)

(6)1123 黃諭憑(屏東縣)(02:28.19)

5.女子組 50 公尺自由式 預賽：26 人取 8 名

大會紀錄：00:26.01 全國紀錄：00:25.90

第一組

(3)2101 彭俞心(雲林縣)(00:30.83)

(5)2119 蔡宜臻(澎湖縣)(00:30.71)

(4)2052 胡庭勻(臺南市)(00:30.39)

第二組

(1)2055 張鈺梨(臺南市)(00:29.63)

(3)2013 王子翎(臺北市)(00:27.42)

(5)2124 陳巧穎(新竹市)(00:27.18)

(7)2078 黃紫晴(桃園市)(00:29.18)

(2)2062 曾廷鳳(高雄市)(00:28.00)

(4)2094 葉亞芯(彰化縣)(00:26.79)

(6)2041 陳俞蓉(臺中市)(00:27.62)

第三組

(1)2127 黃沛榕(新竹市)(00:29.47)

(3)2069 楊金桂(高雄市)(00:27.38)

(5)2111 李彥妮(屏東縣)(00:27.12)

(7)2087 葉 旂(新竹縣)(00:28.85)

(2)2110 郭芮安(屏東縣)(00:28.00)

(4)2006 黃溪茜(臺北市)(00:26.55)

(6)2027 康耘綺(新北市)(00:27.61)

(8)2106 陳姮靜(嘉義縣)(00:30.39)

第四組

(1)2072 李若伶(桃園市)(00:29.30)

(3)2018 楊婕立(新北市)(00:27.31)

(5)2117 墨俐兒(花蓮縣)(00:26.97)

(7)2104 何品萱(雲林縣)(00:28.73)

(2)2092 林洵雯(彰化縣)(00:27.73)

(4)2040 林珮彤(臺中市)(00:26.18)

(6)2132 溫怡萱(嘉義市)(00:27.50)

(8)2089 范博涵(新竹縣)(00:29.67)

6.男子組 50 公尺自由式 預賽：29 人取 8 名

大會紀錄：00:22.82 全國紀錄：00:22.44

第一組

(2)1116 陳履安(雲林縣)(00:26.77)
(4)1103 張益騏(新竹縣)(00:26.13)
(6)1053 鄒孟樵(臺南市)(00:26.40)

(3)1129 陳祈璋(臺東縣)(00:26.32)
(5)1136 范韋智(花蓮縣)(00:26.25)

第二組

(1)1055 李丞霖(臺南市)(00:25.40)
(3)1068 蘇家俊(高雄市)(00:24.46)
(5)1077 劉天佑(桃園市)(00:23.85)
(7)1126 黃繼佑(屏東縣)(00:25.24)

(2)1165 章舒桓(金門)(00:24.90)
(4)1074 王郁濂(高雄市)(00:23.46)
(6)1022 陳睿澤(新北市)(00:24.76)
(8)1143 羅 騫(基隆市)(00:25.89)

第三組

(1)1110 蔡秉奇(彰化縣)(00:25.39)
(3)1158 王 澤(新竹市)(00:24.38)
(5)1004 張國基(臺北市)(00:23.70)
(7)1125 劉明宸(屏東縣)(00:25.13)

(2)1044 蕭永淇(臺中市)(00:24.82)
(4)1003 林建良(臺北市)(00:23.45)
(6)1092 張克翔(桃園市)(00:24.68)
(8)1142 蘇子傑(基隆市)(00:25.65)

第四組

(1)1104 林宥辰(新竹縣)(00:25.26)
(3)1033 賴亮薰(臺中市)(00:24.21)
(5)1159 王 皓(新竹市)(00:23.47)
(7)1114 吳如雄(雲林縣)(00:25.05)

(2)1017 張柏彥(新北市)(00:24.77)
(4)1108 吳浚鋒(彰化縣)(00:22.44)
(6)1132 金敬浩(花蓮縣)(00:24.66)
(8)1113 程雍舜(南投縣)(00:25.53)

7.女子組 50 公尺蝶式 預賽：18 人取 8 名

大會紀錄：00:27.73 全國紀錄：00:27.38

第一組

(2)2055 張鈺梨(臺南市)(00:31.42)
(4)2006 黃漢茜(臺北市)(00:28.25)
(6)2104 何品萱(雲林縣)(00:31.21)

(3)2110 郭芮安(屏東縣)(00:29.48)
(5)2058 陳思安(高雄市)(00:28.92)
(7)2051 張凌亞(臺南市)(00:32.58)

第二組

(2)2087 葉 旂(新竹縣)(00:31.36)
(4)2041 陳俞蓉(臺中市)(00:28.00)
(6)2022 姚羽芯(新北市)(00:29.63)

(3)2093 陳禹晴(彰化縣)(00:29.38)
(5)2002 丁聖祐(臺北市)(00:28.77)
(7)2083 傅苡玲(桃園市)(00:31.99)

第三組

(2)2109 王如庭(屏東縣)(00:31.22)
(4)2040 林佩彤(臺中市)(00:27.95)
(6)2132 溫怡萱(嘉義市)(00:29.50)

(3)2069 楊金桂(高雄市)(00:29.10)
(5)2021 李沂珈(新北市)(00:28.62)
(7)2080 王婉蓁(桃園市)(00:31.56)

8.男子組 50 公尺蝶式 預賽：26 人取 8 名

大會紀錄：00:24.53 全國紀錄：00:24.48

第一組

- | | |
|----------------------------|----------------------------|
| (3)1058 毛郁閔(臺南市)(00:28.32) | (4)1124 林彥朋(屏東縣)(00:28.35) |
| (5)1164 蘇俊嘉(嘉義市)(00:28.50) | |

第二組

- | | |
|----------------------------|----------------------------|
| (1)1099 汪開民(新竹縣)(00:28.15) | (2)1045 汪子翔(臺南市)(00:26.77) |
| (3)1062 劉志誠(高雄市)(00:26.07) | (4)1004 張國基(臺北市)(00:25.32) |
| (5)1084 黃丞竣(桃園市)(00:25.85) | (6)1131 林柏廷(花蓮縣)(00:26.46) |
| (7)1140 蔡侑霖(澎湖縣)(00:27.36) | |

第三組

- | | |
|----------------------------|----------------------------|
| (1)1165 章舒桓(金門)(00:27.88) | (2)1114 吳如雄(雲林縣)(00:26.72) |
| (3)1021 周校永(新北市)(00:25.92) | (4)1040 王星皓(臺中市)(00:25.10) |
| (5)1061 曾昱誠(高雄市)(00:25.47) | (6)1022 陳睿澤(新北市)(00:26.38) |
| (7)1104 林宥辰(新竹縣)(00:27.35) | (8)1130 徐詠瑄(臺東縣)(00:28.30) |

第四組

- | | |
|----------------------------|----------------------------|
| (1)1076 林展宇(宜蘭縣)(00:27.50) | (2)1111 呂哲嘉(彰化縣)(00:26.62) |
| (3)1092 張克翔(桃園市)(00:25.90) | (4)1034 朱宸平(臺中市)(00:24.84) |
| (5)1003 林建良(臺北市)(00:25.44) | (6)1109 陳偉安(彰化縣)(00:26.30) |
| (7)1157 蔡易霖(新竹市)(00:27.06) | (8)1119 楊子慶(雲林縣)(00:28.17) |

9.女子組 800 公尺自由式 預賽：18 人取 8 名

大會紀錄：08:57.88 全國紀錄：08:40.31

第一組

- | | |
|----------------------------|----------------------------|
| (2)2045 蘇敏榕(臺中市)(09:41.68) | (3)2128 蔣佩君(新竹市)(09:28.20) |
| (4)2111 李彥妮(屏東縣)(09:12.96) | (5)2007 楊宇晴(臺北市)(09:24.44) |
| (6)2114 徐芳澄(臺東縣)(09:32.57) | (7)2122 張立瑜(基隆市)(09:48.42) |

第二組

- | | |
|----------------------------|----------------------------|
| (2)2057 賴怡安(臺南市)(09:35.56) | (3)2031 曾婕娟(新北市)(09:25.51) |
| (4)2129 李宥彤(新竹市)(09:10.35) | (5)2064 顏莉水(高雄市)(09:23.99) |
| (6)2120 謝宜臻(基隆市)(09:30.25) | (7)2067 黃佳琦(高雄市)(09:46.38) |

第三組

- | | |
|----------------------------|----------------------------|
| (2)2014 趙家卉(臺北市)(09:35.46) | (3)2098 莊詠琇(彰化縣)(09:24.67) |
| (4)2035 張芳語(臺中市)(09:09.81) | (5)2026 王怡臻(新北市)(09:13.31) |

(6)2096 吳秋蓉(彰化縣)(09:29.06)

(7)2052 胡庭勻(臺南市)(09:42.22)

10.女子組 200 公尺混合式 決賽：8 人取 8 名

大會紀錄：02:15.84 全國紀錄：02:12.55

1 -

2 -

3 -

4 -

5 -

6 -

7 -

8 -

11.男子組 200 公尺混合式 決賽：8 人取 8 名

大會紀錄：02:04.09 全國紀錄：02:02.78

1 -

2 -

3 -

4 -

5 -

6 -

7 -

8 -

12.女子組 200 公尺蛙式 決賽：8 人取 8 名

大會紀錄：02:29.19 全國紀錄：02:29.19

1 -

2 -

3 -

4 -

5 -

6 -

7 -

8 -

13.男子組 200 公尺蛙式 決賽：8 人取 8 名

大會紀錄：02:13.09 全國紀錄：02:13.09

1 -

3 -

5 -

7 -

2 -

4 -

6 -

8 -

14.女子組 50 公尺自由式 決賽：8 人取 8 名

大會紀錄：00:26.01 全國紀錄：00:25.90

1 -

3 -

5 -

7 -

2 -

4 -

6 -

8 -

15.男子組 50 公尺自由式 決賽：8 人取 8 名

大會紀錄：00:22.82 全國紀錄：00:22.44

1 -

3 -

5 -

7 -

2 -

4 -

6 -

8 -

16.女子組 50 公尺蝶式 決賽：8 人取 8 名

大會紀錄：00:27.73 全國紀錄：00:27.38

1 -

3 -

2 -

4 -

5 -

6 -

7 -

8 -

17.男子組 50 公尺蝶式 決賽：8 人取 8 名

大會紀錄：00:24.53 全國紀錄：00:24.48

1 -

2 -

3 -

4 -

5 -

6 -

7 -

8 -

第二天(106/10/23)

18.女子組 200 公尺自由式 預賽：23 人取 8 名

大會紀錄：02:00.42 全國紀錄：01:59.93

第一組

(1)2118 墨 耘(花蓮縣)(02:19.62)

(2)2128 蔣佩君(新竹市)(02:12.50)

(3)2110 郭芮安(屏東縣)(02:09.49)

(4)2111 李彥妮(屏東縣)(02:05.45)

(5)2019 劉家伶(新北市)(02:08.60)

(6)2009 韓安齊(臺北市)(02:10.36)

(7)2122 張立瑜(基隆市)(02:15.04)

第二組

(1)2121 詹庭瑜(基隆市)(02:17.39)

(2)2114 徐芳澄(臺東縣)(02:12.12)

(3)2129 李宥彤(新竹市)(02:09.27)

(4)2035 張芳語(臺中市)(02:04.99)

(5)2040 林颯彤(臺中市)(02:07.92)

(6)2099 曾清心(雲林縣)(02:10.28)

(7)2050 卓盈佳(臺南市)(02:13.42)

(8)2091 李芯愛(新竹縣)(02:22.33)

第三組

(1)2071 呂宜嫻(桃園市)(02:15.07)

(2)2097 程璉如(彰化縣)(02:11.64)

(3)2024 張家瑜(新北市)(02:09.08)

(4)2066 徐 安(高雄市)(02:04.93)

(5)2058 陳思安(高雄市)(02:06.06)

(6)2007 楊宇晴(臺北市)(02:09.91)

(7)2057 賴怡安(臺南市)(02:13.21)

(8)2073 呂宜靜(桃園市)(02:21.56)

19.男子組 200 公尺自由式 預賽：22 人取 8 名

大會紀錄：01:51.15 全國紀錄：01:49.79

第一組

(1)1127 楊宗叡(屏東縣)(02:14.86)

(2)1083 黃柏易(桃園市)(02:02.11)

(3)1002 劉懷仁(臺北市)(01:57.42)

(4)1137 鄭立為(花蓮縣)(01:54.26)

(5)1150 許哲毓(新竹市)(01:54.95)

(6)1030 廖梓丞(新北市)(01:59.30)

(7)1098 鄧福愷(新竹縣)(02:07.93)

第二組

(1)1101 王奕翔(新竹縣)(02:12.30)

(2)1096 許成忻(桃園市)(02:01.79)

(3)1008 王冠閔(臺北市)(01:56.91)

(4)1040 王星皓(臺中市)(01:51.41)

(5)1059 安廷耀(高雄市)(01:54.66)

(6)1018 林家戎(新北市)(01:59.17)

(7)1146 黃宗璋(基隆市)(02:04.48)

第三組

(1)1129 陳祈璋(臺東縣)(02:11.38)

(2)1147 楊典恩(基隆市)(02:00.66)

(3)1157 蔡易霖(新竹市)(01:55.04)

(4)1047 黃硯歆(臺南市)(01:50.01)

(5)1074 王郁濂(高雄市)(01:54.62)

(6)1043 劉昱昇(臺中市)(01:57.99)

(7)1135 潘子易(花蓮縣)(02:04.04)

(8)1056 陳 毅(臺南市)(02:15.59)

20.女子組 50 公尺仰式 預賽：22 人取 8 名

大會紀錄：00:30.07 全國紀錄：00:29.23

第一組

(1)2095 黃莚茵(彰化縣)(00:35.75)

(2)2048 戴伊晨(臺南市)(00:33.23)

(3)2062 曾廷鳳(高雄市)(00:31.48)

(4)2041 陳俞蓉(臺中市)(00:30.14)

(5)2043 李如羿(臺中市)(00:30.77)

(6)2123 賴衍均(新竹市)(00:32.35)

(7)2103 沈佳燕(雲林縣)(00:33.71)

第二組

(1)2079 徐瑞恒(桃園市)(00:34.44)

(2)2110 郭芮安(屏東縣)(00:33.17)

(3)2010 林怡亭(臺北市)(00:31.22)

(4)2029 陳思綺(新北市)(00:30.09)

(5)2126 謝昕霏(新竹市)(00:30.70)

(6)2087 葉 旂(新竹縣)(00:32.01)

(7)2047 楊瑜沛(臺南市)(00:33.70)

第三組

(1)2081 劉 樺(桃園市)(00:34.34)

(2)2116 梁慶儀(花蓮縣)(00:32.58)

(3)2025 陳品璇(新北市)(00:31.16)

(4)2066 徐 安(高雄市)(00:30.00)

(5)2088 蔡文妮(新竹縣)(00:30.59)

(6)2009 韓安齊(臺北市)(00:31.49)

(7)2109 王如庭(屏東縣)(00:33.32)

(8)2105 李珈德(嘉義縣)(00:35.99)

21.男子組 50 公尺仰式 預賽：21 人取 8 名

大會紀錄：00:26.26 全國紀錄：00:25.85

第一組

(1)1139 林宗緯(花蓮縣)(00:31.84)

(2)1161 葉修銘(新竹市)(00:29.51)

(3)1125 劉明宸(屏東縣)(00:28.26)

(4)1035 楊鈞堯(臺中市)(00:27.05)

(5)1038 蔡銓韋(臺中市)(00:27.33)

(6)1126 黃繼佑(屏東縣)(00:28.88)

(7)1154 林浩禎(新竹市)(00:30.70)

第二組

(1)1136 范韋智(花蓮縣)(00:31.82)

(2)1110 蔡秉奇(彰化縣)(00:29.26)

(3)1020 陳彥錡(新北市)(00:27.82)

(4)1065 莊沐倫(高雄市)(00:26.72)

(5)1005 張厚基(臺北市)(00:27.28)

(6)1046 黃鈞宏(臺南市)(00:28.64)

(7)1049 劉睿森(臺南市)(00:30.59)

第三組

(1)1141 游皓任(基隆市)(00:31.74)

(2)1023 呂炳育(新北市)(00:29.04)

(3)1087 林育陞(桃園市)(00:27.40)

(4)1074 王郁濂(高雄市)(00:26.71)

(5)1004 張國基(臺北市)(00:27.27)

(6)1078 莊皓巖(桃園市)(00:28.50)

(7)1100 唐愷憶(新竹縣)(00:29.58)

22.女子組 100 公尺蝶式 預賽：18 人取 8 名

大會紀錄：01:00.72 全國紀錄：01:00.29

第一組

(2)2080 王婉蓁(桃園市)(01:09.25)

(3)2110 郭芮安(屏東縣)(01:06.03)

(4)2001 程琬容(臺北市)(01:02.71)

(5)2069 楊金桂(高雄市)(01:03.45)

(6)2120 謝宜臻(基隆市)(01:07.93)

(7)2052 胡庭勻(臺南市)(01:14.60)

第二組

(2)2053 吳雨宸(臺南市)(01:08.93)

(3)2021 李沂珈(新北市)(01:04.51)

(4)2066 徐安(高雄市)(01:02.64)

(5)2028 林昱均(新北市)(01:03.25)

(6)2114 徐芳澄(臺東縣)(01:07.80)

(7)2076 黃詩婷(桃園市)(01:11.10)

第三組

(2)2098 莊詠琇(彰化縣)(01:07.99)

(3)2002 丁聖祐(臺北市)(01:04.13)

(4)2041 陳俞蓉(臺中市)(01:02.64)

(5)2042 張妃婷(臺中市)(01:03.13)

(6)2129 李宥彤(新竹市)(01:06.60)

(7)2109 王如庭(屏東縣)(01:09.70)

23.男子組 100 公尺蝶式 預賽：25 人取 8 名

大會紀錄：00:53.98 全國紀錄：00:53.60

第一組

- | | |
|----------------------------|----------------------------|
| (3)1106 崔哲維(新竹縣)(01:06.27) | (4)1102 曾世昀(新竹縣)(01:05.62) |
| (5)1053 鄒孟樵(臺南市)(01:05.90) | |

第二組

- | | |
|----------------------------|----------------------------|
| (1)1130 徐詠瑄(臺東縣)(01:04.38) | (2)1159 王 皓(新竹市)(01:00.22) |
| (3)1071 沈益鵬(高雄市)(00:58.18) | (4)1157 蔡易霖(新竹市)(00:55.31) |
| (5)1008 王冠閔(臺北市)(00:57.18) | (6)1026 黃彥禔(新北市)(00:58.59) |
| (7)1149 張智凱(基隆市)(01:00.99) | |

第三組

- | | |
|----------------------------|----------------------------|
| (1)1113 程雍舜(南投縣)(01:03.17) | (2)1131 林柏廷(花蓮縣)(00:59.63) |
| (3)1019 宋柏賢(新北市)(00:57.50) | (4)1036 周偉良(臺中市)(00:53.96) |
| (5)1122 陳 暉(屏東縣)(00:56.89) | (6)1143 羅 騫(基隆市)(00:58.50) |
| (7)1119 楊子慶(雲林縣)(01:00.52) | |

第四組

- | | |
|----------------------------|----------------------------|
| (1)1045 汪子翔(臺南市)(01:02.01) | (2)1097 彭志揚(桃園市)(00:59.09) |
| (3)1004 張國基(臺北市)(00:57.44) | (4)1034 朱宸平(臺中市)(00:53.92) |
| (5)1084 黃丞竣(桃園市)(00:56.26) | (6)1070 徐 雷(高雄市)(00:58.19) |
| (7)1107 李政展(彰化縣)(01:00.46) | (8)1164 蘇俊嘉(嘉義市)(01:05.00) |

24.男子組 1500 公尺自由式 預賽：19 人取 8 名

大會紀錄：15:49.09 全國紀錄：15:30.04

第一組

- | | |
|----------------------------|----------------------------|
| (2)1086 彭鈺棠(桃園市)(17:03.00) | (3)1067 鍾皓尹(高雄市)(16:41.96) |
| (4)1031 卓承齊(新北市)(15:54.93) | (5)1030 廖梓丞(新北市)(16:26.44) |
| (6)1152 許哲維(新竹市)(16:46.73) | (7)1050 陳煒承(臺南市)(18:03.21) |

第二組

- | | |
|-----------------------------|----------------------------|
| (2)1119 楊子慶(雲林縣)(16:54.86) | (3)1042 徐佳宸(臺中市)(16:40.68) |
| (4)1134 鍾魏永杰(花蓮縣)(15:54.84) | (5)1041 陳昱淞(臺中市)(16:17.38) |
| (6)1145 莊子賢(基隆市)(16:45.53) | (7)1094 李忠釗(桃園市)(17:44.86) |

第三組

- | | |
|----------------------------|----------------------------|
| (1)1048 陳至恩(臺南市)(18:13.51) | (2)1147 楊典恩(基隆市)(16:54.26) |
|----------------------------|----------------------------|

(3)1073 陳亮融(高雄市)(16:36.90)

(4)1133 黃國庭(花蓮縣)(15:27.92)

(5)1150 許哲毓(新竹市)(16:10.75)

(6)1012 洪本翰(臺北市)(16:43.78)

(7)1006 黃冠綸(臺北市)(17:14.52)

25.女子組 4×100 公尺混合式接力 預賽：11 隊取 8 名

大會紀錄：04:14.79 全國紀錄：04:13.08

第一組

(2)桃園市(04:48.00)

(3)屏東縣(04:36.06)

(4)新北市(04:20.00)

(5)高雄市(04:22.00)

(6)彰化縣(04:42.50)

第二組

(2)新竹市(04:45.00)

(3)臺南市(04:30.50)

(4)臺中市(04:14.79)

(5)臺北市(04:21.11)

(6)新竹縣(04:42.00)

(7)嘉義縣(05:03.00)

26.男子組 4×100 公尺混合式接力 預賽：9 隊取 8 名

大會紀錄：03:46.51 全國紀錄：03:42.84

第一組

(3)桃園市(03:56.00)

(4)新北市(03:50.00)

(5)新竹市(03:54.49)

(6)臺南市(04:00.20)

第二組

(2)新竹縣(04:14.00)

(3)臺北市(03:55.07)

(4)臺中市(03:46.51)

(5)高雄市(03:50.00)

(6)屏東縣(03:59.66)

27.女子組 200 公尺自由式 決賽：8 人取 8 名

大會紀錄：02:00.42 全國紀錄：01:59.93

1 -

2 -

3 -

4 -

5 -

6 -

7 -

8 -

28.男子組 200 公尺自由式 決賽：8 人取 8 名

大會紀錄：01:51.15 全國紀錄：01:49.79

1 -	2 -
_____	_____
3 -	4 -
_____	_____
5 -	6 -
_____	_____
7 -	8 -
_____	_____

29.女子組 50 公尺仰式 決賽：8 人取 8 名

大會紀錄：00:30.07 全國紀錄：00:29.23

1 -	2 -
_____	_____
3 -	4 -
_____	_____
5 -	6 -
_____	_____
7 -	8 -
_____	_____

30.男子組 50 公尺仰式 決賽：8 人取 8 名

大會紀錄：00:26.26 全國紀錄：00:25.85

1 -	2 -
_____	_____
3 -	4 -
_____	_____
5 -	6 -
_____	_____
7 -	8 -
_____	_____

31.女子組 100 公尺蝶式 決賽：8 人取 8 名

大會紀錄：01:00.72 全國紀錄：01:00.29

1 -	2 -
_____	_____

3 -

4 -

5 -

6 -

7 -

8 -

32.男子組 100 公尺蝶式 決賽：8 人取 8 名

大會紀錄：00:53.98 全國紀錄：00:53.60

1 -

2 -

3 -

4 -

5 -

6 -

7 -

8 -

33.女子組 800 公尺自由式 決賽：8 人取 8 名

大會紀錄：08:57.88 全國紀錄：08:40.31

1 -

2 -

3 -

4 -

5 -

6 -

7 -

8 -

34.女子組 4×100 公尺混合式接力 決賽：8 隊取 5 名

大會紀錄：04:14.79 全國紀錄：04:13.08

1 -

2 -

3 -

4 -

5 -

6 -

7 -

8 -

35.男子組 4×100 公尺混合式接力 決賽：8 隊取 4 名

大會紀錄：03:46.51 全國紀錄：03:42.84

1 -

2 -

3 -

4 -

5 -

6 -

7 -

8 -

第三天(106/10/24)

36.女子組 400 公尺混合式 預賽：15 人取 8 名

大會紀錄：04:48.48 全國紀錄：04:40.21

第一組

(1)2050 卓盈佳(臺南市)(05:32.94)

(2)2037 何品莉(臺中市)(05:19.44)

(3)2033 林 璿(新北市)(05:10.55)

(4)2009 韓安齊(臺北市)(05:05.74)

(5)2070 許素馨(高雄市)(05:08.08)

(6)2099 曾清心(雲林縣)(05:17.40)

(7)2071 呂宜嫻(桃園市)(05:20.42)

第二組

(1)2057 賴怡安(臺南市)(05:32.24)

(2)2114 徐芳澄(臺東縣)(05:18.70)

(3)2129 李宥彤(新竹市)(05:10.55)

(4)2001 程琬容(臺北市)(05:01.83)

(5)2026 王怡臻(新北市)(05:06.28)

(6)2044 陳鑄安(臺中市)(05:13.65)

(7)2066 徐 安(高雄市)(05:20.00)

(8)2084 陳 嬰(桃園市)(05:46.09)

37.男子組 400 公尺混合式 預賽：17 人取 8 名

大會紀錄：04:25.33 全國紀錄：04:22.91

第一組

(2)1119 楊子慶(雲林縣)(04:58.63)

(3)1086 彭鈺棠(桃園市)(04:44.10)

(4)1138 朱晨愷(花蓮縣)(04:39.22)

(5)1024 溫仁豪(新北市)(04:42.90)

(6)1122 陳 暉(屏東縣)(04:48.12)

第二組

(2)1151 許哲瑜(新竹市)(04:57.12)

(4)1040 王星皓(臺中市)(04:34.26)

(6)1067 鍾皓尹(高雄市)(04:46.82)

(3)1072 施信毅(高雄市)(04:43.87)

(5)1008 王冠閔(臺北市)(04:42.07)

(7)1051 洪郁珉(臺南市)(05:07.10)

第三組

(2)1095 賴績證(桃園市)(04:53.15)

(4)1031 卓承齊(新北市)(04:33.65)

(6)1156 李律呈(新竹市)(04:46.60)

(3)1013 華啟宸(臺北市)(04:43.12)

(5)1042 徐佳宸(臺中市)(04:39.39)

(7)1048 陳至恩(臺南市)(05:05.33)

38.女子組 200 公尺仰式 預賽：19 人取 8 名

大會紀錄：02:15.91 全國紀錄：02:15.29

第一組

(2)2091 李芯愛(新竹縣)(02:36.19)

(4)2060 范雅涵(高雄市)(02:24.47)

(6)2109 王如庭(屏東縣)(02:31.91)

(3)2126 謝昕霏(新竹市)(02:29.44)

(5)2025 陳品璇(新北市)(02:28.59)

(7)2047 楊瑜沛(臺南市)(02:37.17)

第二組

(2)2095 黃莛茵(彰化縣)(02:33.13)

(4)2029 陳思綺(新北市)(02:22.58)

(6)2010 林怡亭(臺北市)(02:31.57)

(3)2043 李如羿(臺中市)(02:29.23)

(5)2118 墨 耘(花蓮縣)(02:27.43)

(7)2071 呂宜嫻(桃園市)(02:37.08)

第三組

(1)2048 戴伊晨(臺南市)(02:37.50)

(3)2011 陳亞蔓(臺北市)(02:29.00)

(5)2045 蘇敏榕(臺中市)(02:24.62)

(7)2090 黃宜筠(新竹縣)(02:36.76)

(2)2123 賴衍均(新竹市)(02:32.02)

(4)2066 徐 安(高雄市)(02:18.00)

(6)2080 王婉蓁(桃園市)(02:30.67)

39.男子組 200 公尺仰式 預賽：19 人取 8 名

大會紀錄：02:02.03 全國紀錄：02:02.03

第一組

(2)1161 葉修銘(新竹市)(02:20.58)

(4)1035 楊鈞堯(臺中市)(02:08.89)

(6)1126 黃繼佑(屏東縣)(02:18.31)

(3)1032 卓沛齊(新北市)(02:13.20)

(5)1005 張厚基(臺北市)(02:10.88)

(7)1148 鄭尚杰(基隆市)(02:34.42)

第二組

- | | |
|----------------------------|----------------------------|
| (2)1090 梁 祐(桃園市)(02:19.38) | (3)1010 陳重瀚(臺北市)(02:13.00) |
| (4)1069 林士傑(高雄市)(02:08.35) | (5)1042 徐佳宸(臺中市)(02:10.58) |
| (6)1147 楊典恩(基隆市)(02:17.03) | (7)1046 黃鈞宏(臺南市)(02:24.45) |

第三組

- | | |
|----------------------------|----------------------------|
| (1)1128 林佑達(臺東縣)(02:35.60) | (2)1083 黃柏易(桃園市)(02:18.86) |
| (3)1122 陳 暉(屏東縣)(02:11.58) | (4)1065 莊沐倫(高雄市)(02:04.92) |
| (5)1020 陳彥錡(新北市)(02:09.63) | (6)1155 蔡仁凱(新竹市)(02:14.51) |
| (7)1049 劉睿森(臺南市)(02:23.97) | |

40.女子組 100 公尺自由式 預賽：23 人取 8 名

大會紀錄：00:56.46 全國紀錄：00:56.38

第一組

- | | |
|----------------------------|----------------------------|
| (1)2087 葉 旂(新竹縣)(01:04.94) | (2)2080 王婉蓁(桃園市)(01:03.71) |
| (3)2110 郭芮安(屏東縣)(00:59.48) | (4)2066 徐 安(高雄市)(00:58.00) |
| (5)2094 葉亞芯(彰化縣)(00:58.90) | (6)2023 張伊讓(新北市)(00:59.88) |
| (7)2050 卓盈佳(臺南市)(01:04.48) | |

第二組

- | | |
|----------------------------|----------------------------|
| (1)2046 賴怡婷(臺南市)(01:04.88) | (2)2124 陳巧穎(新竹市)(01:00.04) |
| (3)2041 陳俞蓉(臺中市)(00:59.23) | (4)2117 墨俐兒(花蓮縣)(00:57.97) |
| (5)2069 楊金桂(高雄市)(00:58.38) | (6)2027 康耘綺(新北市)(00:59.75) |
| (7)2073 呂宜靜(桃園市)(01:04.36) | (8)2089 范博涵(新竹縣)(01:06.76) |

第三組

- | | |
|----------------------------|----------------------------|
| (1)2121 詹庭瑜(基隆市)(01:04.70) | (2)2013 王子翎(臺北市)(00:59.97) |
| (3)2006 黃溪茜(臺北市)(00:59.18) | (4)2040 林佩彤(臺中市)(00:57.61) |
| (5)2111 李彥妮(屏東縣)(00:58.23) | (6)2132 溫怡萱(嘉義市)(00:59.50) |
| (7)2122 張立瑜(基隆市)(01:04.10) | (8)2131 廖祐菲(新竹市)(01:06.22) |

41.男子組 100 公尺自由式 預賽：24 人取 8 名

大會紀錄：00:50.34 全國紀錄：00:50.02

第一組

- | | |
|----------------------------|----------------------------|
| (1)1103 張益騏(新竹縣)(00:57.88) | (2)1026 黃彥禎(新北市)(00:54.50) |
| (3)1033 賴亮薰(臺中市)(00:52.91) | (4)1074 王郁濂(高雄市)(00:51.35) |
| (5)1040 王星皓(臺中市)(00:51.79) | (6)1125 劉明宸(屏東縣)(00:54.14) |
| (7)1083 黃柏易(桃園市)(00:55.28) | (8)1117 鄭嘉興(雲林縣)(01:00.55) |

第二組

- | | |
|----------------------------|----------------------------|
| (1)1126 黃繼佑(屏東縣)(00:57.82) | (2)1018 林家戎(新北市)(00:54.48) |
| (3)1158 王 澤(新竹市)(00:52.12) | (4)1059 安廷耀(高雄市)(00:51.16) |
| (5)1159 王 皓(新竹市)(00:51.53) | (6)1056 陳 毅(臺南市)(00:53.76) |
| (7)1110 蔡秉奇(彰化縣)(00:55.26) | (8)1129 陳祈璋(臺東縣)(00:59.18) |

第三組

- | | |
|----------------------------|----------------------------|
| (1)1136 范韋智(花蓮縣)(00:56.50) | (2)1109 陳偉安(彰化縣)(00:54.34) |
| (3)1004 張國基(臺北市)(00:51.81) | (4)1047 黃硯歆(臺南市)(00:50.82) |
| (5)1003 林建良(臺北市)(00:51.43) | (6)1092 張克翔(桃園市)(00:53.26) |
| (7)1104 林宥辰(新竹縣)(00:55.22) | (8)1139 林宗緯(花蓮縣)(00:58.50) |

42.女子組 100 公尺蛙式 預賽：18 人取 8 名

大會紀錄：01:10.03 全國記錄：01:09.76

第一組

- | | |
|----------------------------|----------------------------|
| (2)2047 楊瑜沛(臺南市)(01:23.16) | (3)2099 曾清心(雲林縣)(01:16.21) |
| (4)2012 洪潔瑜(臺北市)(01:12.64) | (5)2004 黃玟綺(臺北市)(01:15.40) |
| (6)2115 徐芷喬(臺東縣)(01:20.82) | (7)2130 黃沛儀(新竹市)(01:25.46) |

第二組

- | | |
|----------------------------|----------------------------|
| (2)2086 徐苡凌(新竹縣)(01:23.13) | (3)2032 游善云(新北市)(01:15.91) |
| (4)2034 廖曼汶(臺中市)(01:10.98) | (5)2063 李文安(高雄市)(01:15.39) |
| (6)2053 吳雨宸(臺南市)(01:18.74) | (7)2102 林宜臻(雲林縣)(01:25.44) |

第三組

- | | |
|----------------------------|----------------------------|
| (2)2125 王云楨(新竹市)(01:22.58) | (3)2020 李怡諄(新北市)(01:15.62) |
| (4)2040 林珮彤(臺中市)(01:10.44) | (5)2059 唐凱暄(高雄市)(01:13.78) |
| (6)2108 張力美(嘉義縣)(01:18.18) | (7)2113 陳 琪(屏東縣)(01:23.97) |

43.男子組 100 公尺蛙式 預賽：21 人取 8 名

大會紀錄：01:01.79 全國記錄：01:01.79

第一組

- | | |
|----------------------------|----------------------------|
| (1)1120 方建凱(雲林縣)(01:16.85) | (2)1055 李丞霖(臺南市)(01:10.96) |
| (3)1009 楊宇翔(臺北市)(01:08.05) | (4)1039 陳志明(臺中市)(01:03.64) |
| (5)1093 黃俊祥(桃園市)(01:06.39) | (6)1081 呂紹寧(桃園市)(01:09.39) |
| (7)1130 徐詠瑄(臺東縣)(01:13.32) | |

第二組

- (1)1163 蘇子厚(嘉義市)(01:16.50)
- (3)1066 洪稚濉(高雄市)(01:07.71)
- (5)1062 劉志誠(高雄市)(01:06.19)
- (7)1058 毛郁閔(臺南市)(01:12.28)

- (2)1121 曾冠傑(屏東縣)(01:10.79)
- (4)1025 許涵棚(新北市)(01:03.04)
- (6)1014 歐紘志(臺北市)(01:08.10)

第三組

- (1)1112 侯安遠(南投縣)(01:13.54)
- (3)1123 黃諭憑(屏東縣)(01:07.60)
- (5)1037 蔡秉融(臺中市)(01:03.94)
- (7)1160 彭思捷(新竹市)(01:11.48)

- (2)1099 汪開民(新竹縣)(01:09.69)
- (4)1153 李炫諺(新竹市)(01:02.58)
- (6)1023 呂炳育(新北市)(01:08.08)

44.女子組 4×200 公尺自由式接力 預賽：10 隊取 8 名

大會紀錄：08:28.53 全國紀錄：08:18.92

第一組

- (2)嘉義縣(10:40.00)
- (4)新北市(08:26.00)
- (6)彰化縣(09:10.00)

- (3)臺南市(08:52.89)
- (5)臺北市(08:41.74)

第二組

- (2)桃園市(09:15.00)
- (4)高雄市(08:25.00)
- (6)屏東縣(08:59.03)

- (3)新竹市(08:50.00)
- (5)臺中市(08:41.04)

45.男子組 4×200 公尺自由式接力 預賽：10 隊取 8 名

大會紀錄：07:33.15 全國紀錄：07:23.22

第一組

- (2)屏東縣(08:30.88)
- (4)花蓮縣(07:38.00)
- (6)桃園市(08:05.00)

- (3)臺南市(07:50.00)
- (5)臺中市(07:44.96)

第二組

- (2)基隆市(08:15.00)
- (4)高雄市(07:35.00)
- (6)臺北市(07:50.42)

- (3)新北市(07:48.00)
- (5)新竹市(07:39.90)

46.男子組 1500 公尺自由式 決賽：8 人取 8 名

大會紀錄：15:49.09 全國紀錄：15:30.04

1 -

2 -

3 -

4 -

5 -

6 -

7 -

8 -

47.女子組 400 公尺混合式 決賽：8 人取 7 名

大會紀錄：04:48.48 全國紀錄：04:40.21

1 -

2 -

3 -

4 -

5 -

6 -

7 -

8 -

48.男子組 400 公尺混合式 決賽：8 人取 8 名

大會紀錄：04:25.33 全國紀錄：04:22.91

1 -

2 -

3 -

4 -

5 -

6 -

7 -

8 -

49.女子組 200 公尺仰式 決賽：8 人取 8 名

大會紀錄：02:15.91 全國紀錄：02:15.29

1 -

2 -

3 -

4 -

5 -

6 -

7 -

8 -

50.男子組 200 公尺仰式 決賽：8 人取 8 名

大會紀錄：02:02.03 全國紀錄：02:02.03

1 -

2 -

3 -

4 -

5 -

6 -

7 -

8 -

51.女子組 100 公尺自由式 決賽：8 人取 8 名

大會紀錄：00:56.46 全國紀錄：00:56.38

1 -

2 -

3 -

4 -

5 -

6 -

7 -

8 -

52.男子組 100 公尺自由式 決賽：8 人取 8 名

大會紀錄：00:50.34 全國紀錄：00:50.02

1 -

2 -

3 -

4 -

5 -

6 -

7 -

8 -

53.女子組 100 公尺蛙式 決賽：8 人取 8 名

大會紀錄：01:10.03 全國紀錄：01:09.76

1 -

2 -

3 -

4 -

5 -

6 -

7 -

8 -

54.男子組 100 公尺蛙式 決賽：8 人取 8 名

大會紀錄：01:01.79 全國紀錄：01:01.79

1 -

2 -

3 -

4 -

5 -

6 -

7 -

8 -

55.女子組 4×200 公尺自由式接力 決賽：8 隊取 5 名

大會紀錄：08:28.53 全國紀錄：08:18.92

1 -

2 -

3 -

4 -

5 -

6 -

7 -

8 -

56.男子組 4×200 公尺自由式接力 決賽：8 隊取 5 名

大會紀錄：07:33.15 全國紀錄：07:23.22

1 -

2 -

3 -

4 -

5 -

6 -

7 -

8 -

第四天(106/10/25)

57.女子組 400 公尺自由式 預賽：23 人取 8 名

大會紀錄：04:18.63 全國紀錄：04:12.94

第一組

- (1)2046 賴怡婷(臺南市)(04:49.27)
- (3)2026 王怡臻(新北市)(04:35.47)
- (5)2024 張家瑜(新北市)(04:33.65)
- (7)2117 墨俐兒(花蓮縣)(04:44.94)

- (2)2120 謝宜臻(基隆市)(04:40.17)
- (4)2128 蔣佩君(新竹市)(04:29.71)
- (6)2098 莊詠琇(彰化縣)(04:38.86)

第二組

- (1)2099 曾清心(雲林縣)(04:47.98)
- (3)2007 楊宇晴(臺北市)(04:34.91)
- (5)2058 陳思安(高雄市)(04:31.57)
- (7)2014 趙家卉(臺北市)(04:41.41)

- (2)2122 張立瑜(基隆市)(04:39.99)
- (4)2035 張芳語(臺中市)(04:25.29)
- (6)2045 蘇敏榕(臺中市)(04:37.77)
- (8)2082 蕭尹婷(桃園市)(04:58.11)

第三組

- (1)2050 卓盈佳(臺南市)(04:45.86)
- (3)2110 郭芮安(屏東縣)(04:33.84)
- (5)2129 李宥彤(新竹市)(04:30.88)
- (7)2114 徐芳澄(臺東縣)(04:40.83)

- (2)2097 程璉如(彰化縣)(04:39.14)
- (4)2111 李彥妮(屏東縣)(04:25.22)
- (6)2064 顏莉水(高雄市)(04:35.71)
- (8)2118 墨耘(花蓮縣)(04:50.85)

58.男子組 400 公尺自由式 預賽：21 人取 8 名

大會紀錄：03:57.02 全國紀錄：03:54.57

第一組

- (1)1127 楊宗叡(屏東縣)(04:44.39)
- (3)1145 莊子賢(基隆市)(04:12.36)
- (5)1041 陳昱淞(臺中市)(04:08.24)
- (7)1098 鄧福愷(新竹縣)(04:38.03)

- (2)1029 曾楷文(新北市)(04:22.05)
- (4)1040 王星皓(臺中市)(04:01.39)
- (6)1006 黃冠綸(臺北市)(04:16.50)

第二組

(1)1105 林柏漢(新竹縣)(04:40.10)

(2)1089 陳昀良(桃園市)(04:19.90)

(3)1063 張博威(高雄市)(04:10.35)

(4)1134 鍾魏永杰(花蓮縣)(04:00.33)

(5)1152 許哲維(新竹市)(04:07.64)

(6)1011 張家濬(臺北市)(04:15.87)

(7)1050 陳煒承(臺南市)(04:33.61)

第三組

(1)1056 陳 毅(臺南市)(04:39.92)

(2)1086 彭鈺棠(桃園市)(04:18.49)

(3)1059 安廷耀(高雄市)(04:09.71)

(4)1133 黃國庭(花蓮縣)(03:58.46)

(5)1150 許哲毓(新竹市)(04:01.84)

(6)1147 楊典恩(基隆市)(04:13.44)

(7)1028 石榮成(新北市)(04:24.23)

59.女子組 100 公尺仰式 預賽：24 人取 8 名

大會紀錄：01:03.14 全國記錄：01:03.02

第一組

(1)2119 蔡宜臻(澎湖縣)(01:20.48)

(2)2047 楊瑜沛(臺南市)(01:11.48)

(3)2010 林怡亭(臺北市)(01:07.23)

(4)2088 蔡文妮(新竹縣)(01:06.54)

(5)2025 陳品璇(新北市)(01:06.95)

(6)2087 葉 旂(新竹縣)(01:09.24)

(7)2054 方娟頤(臺南市)(01:12.52)

(8)2107 吳若慈(嘉義縣)(01:23.68)

第二組

(1)2103 沈佳燕(雲林縣)(01:16.22)

(2)2123 賴衍均(新竹市)(01:10.63)

(3)2045 蘇敏榕(臺中市)(01:07.17)

(4)2029 陳思綺(新北市)(01:04.92)

(5)2003 陳 廷(臺北市)(01:06.58)

(6)2110 郭芮安(屏東縣)(01:08.53)

(7)2071 呂宜嫻(桃園市)(01:12.14)

(8)2100 何欣璉(雲林縣)(01:22.18)

第三組

(1)2095 黃廷茵(彰化縣)(01:15.98)

(2)2080 王婉蓁(桃園市)(01:10.37)

(3)2041 陳俞蓉(臺中市)(01:07.05)

(4)2066 徐 安(高雄市)(01:04.72)

(5)2060 范雅涵(高雄市)(01:06.57)

(6)2126 謝昕霏(新竹市)(01:08.02)

(7)2109 王如庭(屏東縣)(01:11.60)

(8)2105 李珈德(嘉義縣)(01:21.68)

60.男子組 100 公尺仰式 預賽：23 人取 8 名

大會紀錄：00:56.95 全國記錄：00:56.20

第一組

(1)1139 林宗緯(花蓮縣)(01:08.90)

(2)1049 劉睿森(臺南市)(01:05.18)

(3)1125 劉明宸(屏東縣)(01:01.86)

(4)1035 楊鈞堯(臺中市)(00:58.26)

(5)1004 張國基(臺北市)(00:58.67)

(6)1032 卓沛齊(新北市)(01:02.78)

(7)1154 林浩禎(新竹市)(01:07.03)

第二組

- | | |
|----------------------------|----------------------------|
| (1)1136 范韋智(花蓮縣)(01:08.07) | (2)1090 梁 祐(桃園市)(01:03.32) |
| (3)1087 林育陞(桃園市)(01:00.30) | (4)1074 王郁濂(高雄市)(00:57.57) |
| (5)1020 陳彥錡(新北市)(00:58.65) | (6)1046 黃鈞宏(臺南市)(01:02.19) |
| (7)1100 唐愷憶(新竹縣)(01:06.73) | (8)1128 林佑達(臺東縣)(01:12.65) |

第三組

- | | |
|----------------------------|----------------------------|
| (1)1144 黎皓雲(基隆市)(01:07.66) | (2)1161 葉修銘(新竹市)(01:02.97) |
| (3)1038 蔡銓韋(臺中市)(01:00.00) | (4)1065 莊沐倫(高雄市)(00:56.31) |
| (5)1005 張厚基(臺北市)(00:58.41) | (6)1126 黃繼佑(屏東縣)(01:02.15) |
| (7)1110 蔡秉奇(彰化縣)(01:05.23) | (8)1141 游皓任(基隆市)(01:10.70) |

61.女子組 50 公尺蛙式 預賽：17 人取 8 名

大會紀錄：00:32.25 全國紀錄：00:32.25

第一組

- | | |
|----------------------------|----------------------------|
| (2)2049 趙苡蕎(臺南市)(00:36.72) | (3)2020 李怡諄(新北市)(00:35.35) |
| (4)2012 洪潔瑜(臺北市)(00:33.83) | (5)2063 李文安(高雄市)(00:34.36) |
| (6)2102 林宜臻(雲林縣)(00:35.92) | |

第二組

- | | |
|----------------------------|----------------------------|
| (2)2086 徐苡凌(新竹縣)(00:36.31) | (3)2032 游善云(新北市)(00:34.81) |
| (4)2034 廖曼汶(臺中市)(00:33.16) | (5)2124 陳巧穎(新竹市)(00:34.00) |
| (6)2108 張力美(嘉義縣)(00:35.53) | (7)2112 李怡璇(屏東縣)(00:38.87) |

第三組

- | | |
|----------------------------|----------------------------|
| (2)2053 吳雨宸(臺南市)(00:35.92) | (3)2008 王彥茨(臺北市)(00:34.40) |
| (4)2040 林珮彤(臺中市)(00:32.91) | (5)2061 郭妍伶(高雄市)(00:33.99) |
| (6)2099 曾清心(雲林縣)(00:35.51) | (7)2115 徐芷喬(臺東縣)(00:37.80) |

62.男子組 50 公尺蛙式 預賽：22 人取 8 名

大會紀錄：00:29.10 全國紀錄：00:28.02

第一組

- | | |
|----------------------------|----------------------------|
| (1)1120 方建凱(雲林縣)(00:33.65) | (2)1014 歐紘志(臺北市)(00:31.47) |
| (3)1021 周校永(新北市)(00:30.41) | (4)1047 黃硯歆(臺南市)(00:29.12) |
| (5)1039 陳志明(臺中市)(00:29.38) | (6)1085 游承濤(桃園市)(00:31.10) |
| (7)1160 彭思捷(新竹市)(00:32.66) | |

第二組

- | | |
|----------------------------|----------------------------|
| (1)1130 徐詠瑄(臺東縣)(00:33.52) | (2)1001 陳昌福(臺北市)(00:31.21) |
|----------------------------|----------------------------|

(3)1055 李丞霖(臺南市)(00:30.35)
(5)1025 許涵棚(新北市)(00:29.30)
(7)1121 曾冠傑(屏東縣)(00:32.07)

(4)1037 蔡秉融(臺中市)(00:29.08)
(6)1064 薛羽倫(高雄市)(00:30.98)

第三組

(1)1141 游皓任(基隆市)(00:33.34)
(3)1062 劉志誠(高雄市)(00:30.01)
(5)1153 李炫諺(新竹市)(00:29.26)
(7)1124 林彥朋(屏東縣)(00:32.05)

(2)1099 汪開民(新竹縣)(00:31.18)
(4)1108 吳浚鋒(彰化縣)(00:28.06)
(6)1093 黃俊祥(桃園市)(00:30.77)
(8)1115 陳駿騰(雲林縣)(00:33.90)

63.女子組 200 公尺蝶式 預賽：16 人取 8 名

大會紀錄：02:11.25 全國紀錄：02:09.35

第一組

(1)2096 吳秋蓉(彰化縣)(02:38.78)
(3)2042 張妃婷(臺中市)(02:22.66)
(5)2026 王怡臻(新北市)(02:20.52)
(7)2056 潘思穎(臺南市)(02:35.51)

(2)2080 王婉蓁(桃園市)(02:31.12)
(4)2066 徐 安(高雄市)(02:19.23)
(6)2120 謝宜臻(基隆市)(02:24.49)
(8)2098 莊詠琇(彰化縣)(02:45.00)

第二組

(1)2053 吳雨宸(臺南市)(02:36.83)
(3)2070 許素馨(高雄市)(02:21.81)
(5)2001 程琬容(臺北市)(02:19.28)
(7)2114 徐芳澄(臺東縣)(02:31.52)

(2)2039 王亭之(臺中市)(02:29.48)
(4)2028 林昱均(新北市)(02:17.50)
(6)2005 劉嫻吟(臺北市)(02:22.77)
(8)2074 張大育(桃園市)(02:44.34)

64.男子組 200 公尺蝶式 預賽：18 人取 8 名

大會紀錄：01:59.61 全國紀錄：01:56.54

第一組

(2)1149 張智凱(基隆市)(02:13.49)
(4)1157 蔡易霖(新竹市)(02:03.08)
(6)1060 莫凱鈞(高雄市)(02:11.55)

(3)1119 楊子慶(雲林縣)(02:08.92)
(5)1084 黃丞竣(桃園市)(02:06.17)
(7)1054 吳書煒(臺南市)(02:27.35)

第二組

(2)1146 黃宗瑋(基隆市)(02:11.81)
(4)1034 朱宸平(臺中市)(02:02.79)
(6)1086 彭鈺棠(桃園市)(02:09.96)

(3)1122 陳 暉(屏東縣)(02:07.65)
(5)1031 卓承齊(新北市)(02:05.65)
(7)1106 崔哲維(新竹縣)(02:27.20)

第三組

(2)1013 華啟宸(臺北市)(02:11.56)

(3)1024 溫仁豪(新北市)(02:07.62)

(4)1036 周偉良(臺中市)(02:00.65)

(5)1008 王冠閔(臺北市)(02:04.96)

(6)1071 沈益鵬(高雄市)(02:09.37)

(7)1051 洪郁珉(臺南市)(02:15.64)

65.女子組 4×100 公尺自由式接力 預賽：11 隊取 8 名

大會紀錄：03:51.80 全國紀錄：03:50.66

第一組

(2)新竹縣(04:16.00)

(3)新竹市(04:05.00)

(4)臺中市(03:55.12)

(5)臺北市(04:00.18)

(6)彰化縣(04:08.60)

第二組

(2)桃園市(04:12.00)

(3)臺南市(04:05.00)

(4)高雄市(03:55.00)

(5)新北市(03:56.00)

(6)屏東縣(04:06.02)

(7)嘉義縣(04:32.00)

66.男子組 4×100 公尺自由式接力 預賽：10 隊取 8 名

大會紀錄：03:26.69 全國紀錄：03:20.84

第一組

(2)新竹縣(03:47.00)

(3)桃園市(03:38.00)

(4)臺北市(03:28.59)

(5)臺南市(03:31.00)

(6)新北市(03:40.00)

第二組

(2)屏東縣(03:45.06)

(3)臺中市(03:32.82)

(4)高雄市(03:25.00)

(5)新竹市(03:30.78)

(6)花蓮縣(03:38.45)

67.女子組 400 公尺自由式 決賽：8 人取 8 名

大會紀錄：04:18.63 全國紀錄：04:12.94

1 -

2 -

3 -

4 -

5 -

6 -

7 -

8 -

68.男子組 400 公尺自由式 決賽：8 人取 8 名

大會紀錄：03:57.02 全國紀錄：03:54.57

1 -

2 -

3 -

4 -

5 -

6 -

7 -

8 -

69.女子組 100 公尺仰式 決賽：8 人取 8 名

大會紀錄：01:03.14 全國紀錄：01:03.02

1 -

2 -

3 -

4 -

5 -

6 -

7 -

8 -

70.男子組 100 公尺仰式 決賽：8 人取 8 名

大會紀錄：00:56.95 全國紀錄：00:56.20

1 -

2 -

3 -

4 -

5 -

6 -

7 -

8 -

71.女子組 50 公尺蛙式 決賽：8 人取 8 名

大會紀錄：00:32.25 全國紀錄：00:32.25

1 -

2 -

3 -

4 -

5 -

6 -

7 -

8 -

72.男子組 50 公尺蛙式 決賽：8 人取 8 名

大會紀錄：00:29.10 全國紀錄：00:28.02

1 -

2 -

3 -

4 -

5 -

6 -

7 -

8 -

73.女子組 200 公尺蝶式 決賽：8 人取 8 名

大會紀錄：02:11.25 全國紀錄：02:09.35

1 -

2 -

3 -

4 -

5 -

6 -

7 -

8 -

74.男子組 200 公尺蝶式 決賽：8 人取 8 名

大會紀錄：01:59.61 全國紀錄：01:56.54

1 -

2 -

3 -

4 -

5 -

6 -

7 -

8 -

75.女子組 4×100 公尺自由式接力 決賽：8 隊取 5 名

大會紀錄：03:51.80 全國紀錄：03:50.66

1 -	2 -
_____	_____
3 -	4 -
_____	_____
5 -	6 -
_____	_____
7 -	8 -
_____	_____

76.男子組 4×100 公尺自由式接力 決賽：8 隊取 5 名

大會紀錄：03:26.69 全國紀錄：03:20.84

1 -	2 -
_____	_____
3 -	4 -
_____	_____
5 -	6 -
_____	_____
7 -	8 -
_____	_____

106年全國運動會跳水

女子組分項編配表

1. 一公尺跳板 (共 7 名參賽，決賽取前 5 名)

臺北市 2001 黃齡萱 臺北市 2002 江 薇
高雄市 2003 賴昱燕 高雄市 2004 黃恩典
彰化縣 2005 曹柔淳 屏東縣 2006 蔡欣倫
屏東縣 2008 藍惠鈴

2. 三公尺跳板 (共 7 名參賽，決賽取前 5 名)

臺北市 2001 黃齡萱 臺北市 2002 江 薇
高雄市 2003 賴昱燕 高雄市 2004 黃恩典
彰化縣 2005 曹柔淳 屏東縣 2007 白育璇
屏東縣 2008 藍惠鈴

3. 十公尺跳台 (共 7 名參賽，決賽取前 5 名)

臺北市 2001 黃齡萱 臺北市 2002 江 薇
高雄市 2003 賴昱燕 高雄市 2004 黃恩典
彰化縣 2005 曹柔淳 屏東縣 2008 藍惠鈴
屏東縣 2009 蔡佳儒

106年全國運動會跳水

男子組分項編配表

1. 一公尺跳板 (共 8 名參賽, 決賽取前 6 名)

臺北市 1001 許金樹 臺北市 1002 林昀蒔
高雄市 1004 卓明逸 高雄市 1005 李淵明
宜蘭縣 1006 范景堯 新竹縣 1007 李念錚
屏東縣 1008 曾冠傑 屏東縣 1009 蘇啟川

2. 三公尺跳板 (共 7 名參賽, 決賽取前 5 名)

臺北市 1001 許金樹 臺北市 1002 林昀蒔
高雄市 1003 林子翔 高雄市 1004 卓明逸
宜蘭縣 1006 范景堯 屏東縣 1008 曾冠傑
屏東縣 1009 蘇啟川

3. 十公尺跳台 (共 7 名參賽, 決賽取前 5 名)

臺北市 1001 許金樹 臺北市 1002 林昀蒔
高雄市 1003 林子翔 高雄市 1005 李淵明
宜蘭縣 1006 范景堯 屏東縣 1009 蘇啟川
屏東縣 1010 邱一恩

中華民國106年全國運動會水球賽程表

場次	比賽日期	比賽時間	比賽隊伍			比賽成績	勝隊	各局比數	備註
一	10/22	14:00	2	對	3				
二	10/22	14:45	4	對	5				
三	10/22	15:30	6	對	7				
四	10/22	16:10	1	對	一勝				
五	10/23	14:00	二勝	對	三勝				
六	10/23	14:45	二敗	對	三敗				
七	10/23	15:30	一敗	對	四敗				
八	10/23	16:10	五敗	對	六勝				
九	10/24	14:00	七敗	對	八敗				爭第5
十	10/24	14:45	七勝	對	八勝				3.4名
十一	10/24	15:30	四勝	對	五勝				1.2名

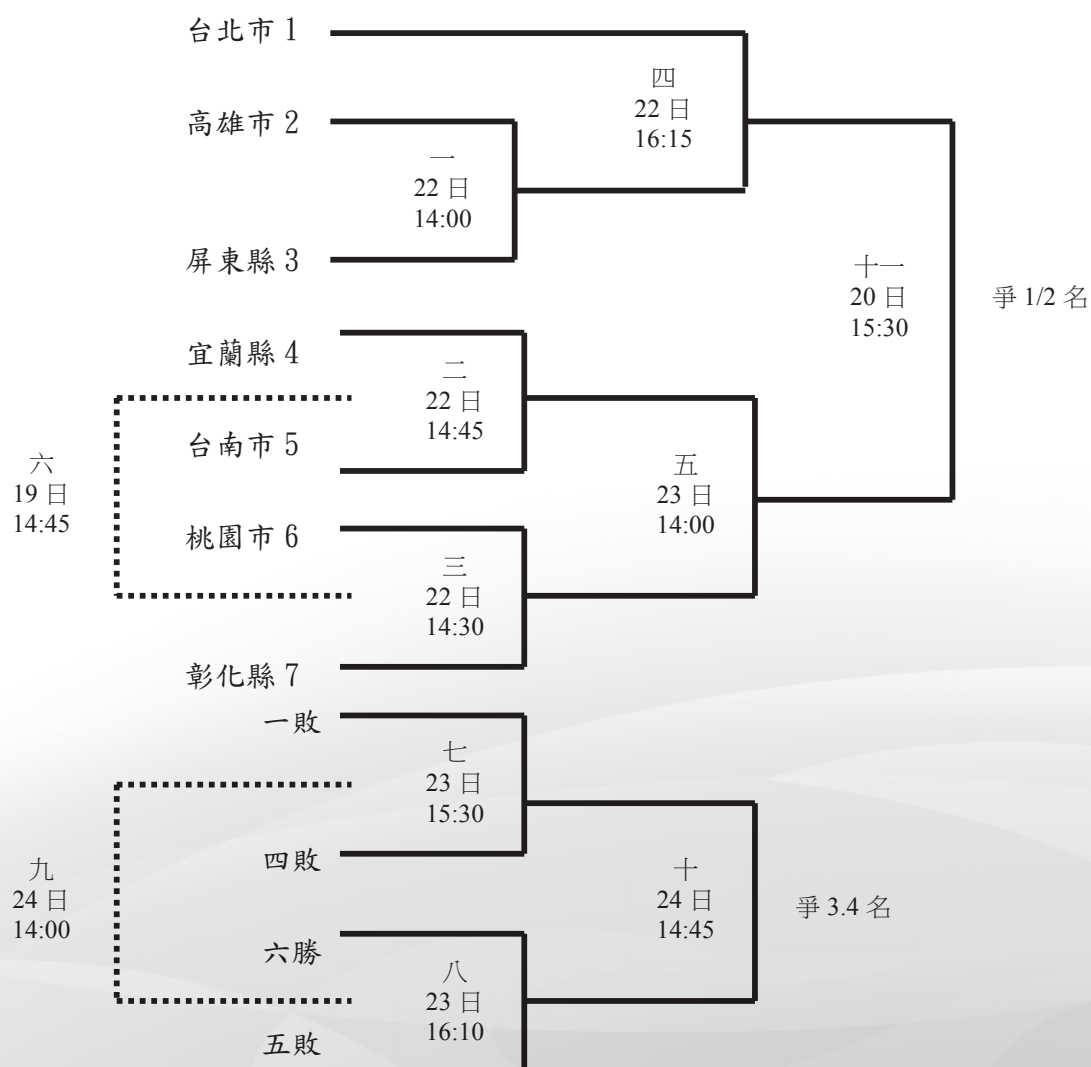





106年全國運動會

THE NATIONAL GAMES 2017

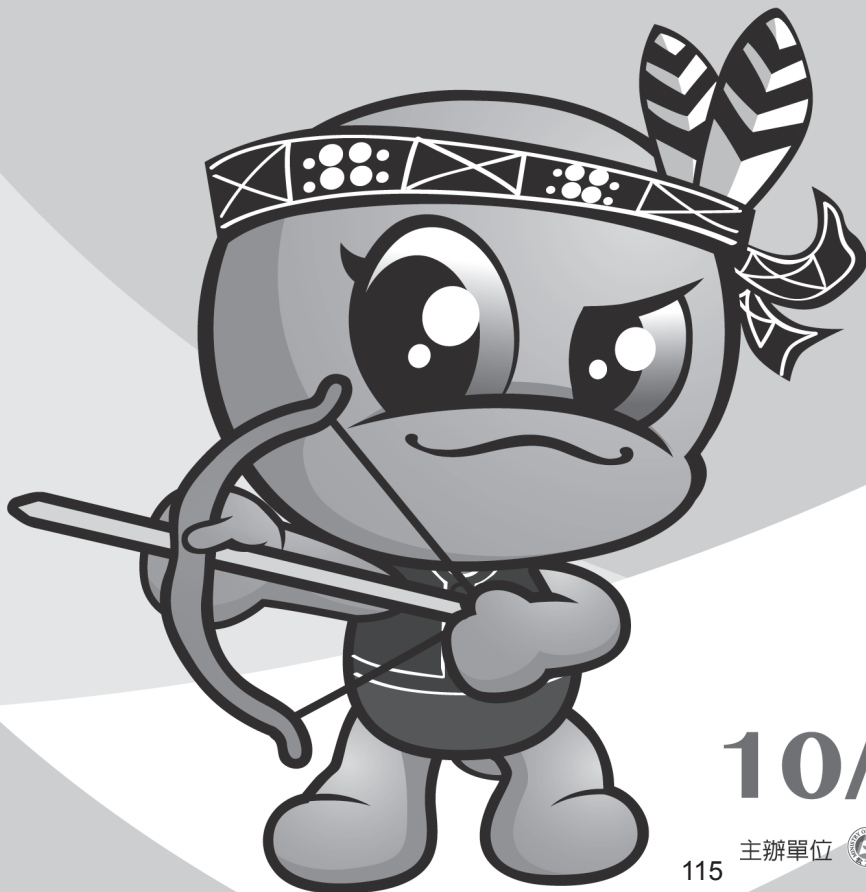
射 箭 秩 序 冊



10/21~10/25

主辦單位  教育部 | 承辦單位  宜蘭縣政府

中華民國106年全國運動會射箭技術手冊

壹、射箭運動組織

一、國際射箭總會 (World Archery)

主席：Ugur Erdener

秘書長：Tom Dielen

電話：+41 21 6143050

傳真：+41 21 6143055

會址：Avenue de Court 135, Lausanne 1007 Switzerland

E-mail：info@archery.org

二、亞洲射箭總會 (World Archery Asia)

主席：Euisun Chung

秘書長：Um Sung Ho

電話：+82 2 4204263

傳真：+82 2 4204262

會址：Room 901, 88 Olympic Center Oryun-Dong, Songpa-Ku Seoul, 138-749, Korea

三、中華民國射箭協會 (CTAA)

理事長：祝文宇

秘書長：陳岱伶 (代理)

電話：(02)2781-4593

傳真：(02)2781-3837

會址：臺北市中山區朱崙街 20 號 7 樓 701 室

E-mail：archers@ms26.hinet.net

貳、競賽資訊

一、大會日期：中華民國106年10月21日(星期六)至26日(星期四)。

二、比賽日程：中華民國106年10月21日(星期六)至25日(星期三)，共計5日。

三、比賽場地：羅東運動公園田徑場。

四、比賽項目：

(一)反曲弓組

1. 男子團體賽、2. 女子團體賽、3. 男子個人賽、4. 女子個人賽、5. 混雙賽。

(二)複合弓組

1. 男子團體賽、2. 女子團體賽、3. 男子個人賽、4. 女子個人賽、5. 混雙賽。

五、參加辦法

(一) 戶籍規定：須符合中華民國106年全國運動會競賽規程(以下簡稱競賽規程)第5條相關規定。

(二) 年齡規定：須年滿 12 足歲 (民國 94 年 10 月 21 日以前出生者)。

(三) 註冊人數：每1單位每組別弓種得註冊男、女選手各以 4 人限。

六、註冊：由各縣市政府依據競賽規程第 7 條規定理。

七、比賽辦法

(一) 比賽規則：依據國際射箭總會最新版本為準 (以全運會公報公告之版本為主)；如規則解釋有爭議，以英文版為準。規則中如有未盡事宜，則以審判委員

會議之決議為最終判決。

(二) 比賽制度：採國際箭總競賽辦法，男、女分別進行排名賽、個人決賽、混雙決賽及團體決賽。

(三) 比賽規定：

1. 比賽分為4階段進行，各組分別為排名賽、個人對抗賽、混雙對抗賽及團體對抗賽。

2. 淘汰局及決賽局，反曲弓組於70公尺場地舉行；複合弓組於50公尺場地舉行。

3. 個人賽：

(反曲弓組)

(1) 排名賽：各組男、女依報名人數多寡錄取晉入個人對抗賽，依雙局之總分排名個人賽對抗表進行比賽。

(2) 個人賽：各組男、女依對抗表進行淘汰局及決賽局賽程。

(3) 個人對抗賽淘汰局每回2分鐘，每人射3箭，採新積點制(每回合分數高者獲得2點、平分各得1點、分數低者0點)先獲得6或7積點為勝者。

(4) 個人對抗賽於獎牌賽決賽局採交互發射20秒一箭交互發射。

(複合弓組)

(1) 排名賽：各組男、女依報名人數多寡錄取晉入個人對抗賽，依雙局之總分排名個人賽對抗表進行比賽。

(2) 個人賽：各組男、女依對抗表進行淘汰局及決賽局賽程。

(3) 個人對抗賽淘汰局每人2分鐘射3箭共計5回15箭，採總分制分數高者為勝者。

(4) 個人對抗賽於獎牌賽決賽局採交互發射20秒一箭。

4. 團體對抗賽：

(反曲弓組)

(1) 排名賽：依個人排名賽中，同一組隊單位所獲得之團體總分最優前16隊，排定團體賽對抗表進行比賽。

(2) 團體對抗賽採新積點制，每回2分鐘/每一位選手2箭，共6箭，該輪合分數高者獲得2點、平分各得1點、分數低者0點，累計獲得5、6積點為勝隊。

(3) 團體對抗賽於獎牌賽決賽局採交互發射，每隊2分鐘每一選手一箭後(3箭)停錶，換另隊每一選手一箭後(3箭)停錶，共計六箭，交互輪替。

(複合弓組)

(1) 排名賽：依個人排名賽中，同一組隊單位所獲得之團體總分最優前16隊，排定團體賽對抗表進行比賽。

(2) 團體對抗賽採總分制，每回2分鐘/每一位選手2箭，共6箭，共計四回合24箭，總分高者為勝隊。

(3) 團體對抗賽於獎牌賽決賽局採交互發射，每隊2分鐘每一選手一箭後(3箭)停錶，換另隊每一選手一箭後(3箭)停錶，共6箭為一輪共計四輪24箭，總分高者為勝隊。

5. 混雙對抗賽：

(反曲弓組)

(1) 混雙對抗賽以單一縣市男、女選手之成員組隊，單一縣市至多1組男、女選手參賽。

(2) 混雙對抗賽之隊伍於排名賽中依序錄取前16隊晉入對抗賽。

(3) 混雙對抗賽依排定對抗表進行比賽，採新積點制，每回80秒/每一位選手2箭/

共4箭為一輪，該輪分數高者獲得2點、平分各得1點、分數低者0點，累計獲得5、6積點為勝隊。

(複合弓組)

(1) 混雙對抗賽以單一縣市男、女選手之成員組隊，單一縣市至多1組男、女選手參賽。

(2) 混雙對抗賽之隊伍於排名賽中依序錄取前16隊晉入對抗賽。

(3) 混雙對抗賽依排定對抗表進行比賽，採總分制，每回80秒/每一位選手2箭/共4箭為一輪共計4輪，依照16箭總分多寡為勝者晉級。

6、隊職員出賽須攜帶證件(大會製作證件)。

7、同隊選手、教練服裝規定必須依據射箭規則之準則規定穿著運動服裝出賽。

8、預定賽程表：如附件一。

八、器材設備

(一) 所有競賽場地器材與設備均須符合國際射箭總會規則之規定。

(二) 檢查時間、地點：訂於 106 年 10 月 21 日下午 2 時至 4 時整在比賽場地內舉行，參賽選手所有器材，包括備用器材，均須接受檢查。

九、醫務管制

(一) 運動禁藥檢測：依據競賽規程第 13 條之規定辦理。

(二) 性別檢查：必要時在全國運動會期間得進行性別檢查。

參、管理資訊

一、競賽管理：在全國運動會籌備會指導下，由中華民國射箭協會負責射箭競賽各項執行工作。

二、技術人員

(一) 裁判人員：裁判長由全國運動會籌備會與中華民國射箭協會會商聘請；裁判員由中華民國射箭協會就各縣市具國家級裁判資格者中推薦，由籌備會聘任。

(二) 審判委員：審判委員共 5 人，召集人由中華民國射箭協會遴派，委員由全國運動會籌備會與中華民國射箭協會會商聘請，其中必須包括承辦單位至少 1 人。

三、申訴：所有申訴案件依據競賽規程第 10 條規定辦理。

四、獎勵

(一) 依據競賽規程第 9 條之規定辦理。

(二) 決賽後立即頒獎，接受頒獎者必須穿著該縣市代表隊制服。

肆、會議

一、技術會議：訂於 106 年 10 月 21 日(星期六)下午 2 時整，在國立羅東高級中學藝術館演藝廳(宜蘭縣羅東鎮公正路324號)舉行。

二、裁判會議：訂於 106 年 10 月 21 日(星期六)下午 3 時整，在國立羅東高級中學藝術館演藝廳(宜蘭縣羅東鎮公正路324號)舉行。

伍、核准日期、文號：教育部106年4月19日臺教授體字第1060011002號函核定。

附件一

中華民國106年全國運動會射箭預定賽程表

日期	時間	比賽項目	比賽時間	備
10月 21日 (星期六)	上午	整理場地		
	下午	公開練習 弓具檢查	14:00~16:00	
10月22日 (星期日) 個人排名賽	上午	公開練習	08:30~09:15	
		男子反曲弓/女子複合弓 70/50 公尺雙局	09:30~11:30	
	下午	公開練習	12:30~13:15	
		女子反曲弓/男子複合弓 70/50 公尺雙局	13:30~15:30	
10月23日 (星期一) 團體/混雙 對抗賽	上午	公開練習	08:30~09:15	1. 獎牌賽開始交互發射，時程表另行公告。 2. 混雙對抗賽 13:00 開放場地練習。
		各組團體對抗賽 淘汰局至獎牌賽 混雙對抗賽 (賽畢頒獎)	09:30~14:00	
	下午		14:00~16:00	
10月24日 (星期二) 男子組 個人對抗賽	上午	公開練習	08:30~09:15	1/2賽開始交互發射，時程表另行公告。
	下午	男子反曲/複合弓組個人 淘汰局至獎牌賽結束 (賽畢頒獎)	09:30~16:30	
10月25日 (星期三) 女子組 個人對抗賽	上午	公開練習	08:30~09:15	1/2賽開始交互發射，時程表另行公告。
	下午	女子反曲/複合弓組個人 淘汰局至獎牌賽結束 (賽畢頒獎)	09:30~16:30	
	下午			

中華民國106年全國運動會射箭裁判名單

審判委員召集人：吳榮文

審判委員：陳孝仁 張富鈞 賴文郎 吳聰義

裁判長：陳能陞

副裁判長：許正和

射場指揮(裁判)：黃智賢 黃雲幸

裁判：黃鼎雄 湯金蘭 秦秋月 周明熙 廖烜泉

李嘉慈 柳明雄 楊勝夫 徐國陽 黃鼎雄

陳加和 林麗珠 張仕億 劉亭君

競賽組：邱柏翰 林嘉齡

記錄組：李森靖 陳思穎 王正良

賽事副理：林勇傑

中華民國106年全國運動會射箭(複合弓)隊職員名冊及選手號碼對照表

女子組

共 14 縣市，總計 58 位隊職員

【1】臺北市

領隊：黃鴻章

教練：楊智中

2001 陳佩珊

2002 張家瑜

2003 吳柏萱

2004 潘明佳

【2】新北市

領隊：歐輝煌

教練：蘇家慧

2005 林佳瑩

2006 吳亭廷

2007 孫沛君

2008 陳麗如

【3】臺中市

教練：官孟辰

2009 林育嫻

【4】臺南市

領隊：杜素吟

教練：謝宗翰

2010 王嘉吟

2011 劉宣岐

2012 黃瓊宇

2013 朱淳瑩

【5】高雄市

領隊：賴志明

教練：黃義博

2014 黃湘雯

2015 廖丹鳳

2016 郭詠佳

【6】桃園市

領隊：洪詩淳

教練：劉炳宏

2017 翁意婷

2018 羅兆玟

2019 王律勻

2020 林映綺

【7】新竹縣

教練：許文玲

2021 沈筱珺

2022 高曾淑婷

2023 溫智棋

2024 曾昱喬

[8]彰化縣

領隊：張瀚天 教練：潘美宇
2025 柯妍芳

[9]南投縣

教練：陳文靜
2026 康瑜軒

[10]嘉義縣

教練：何晚居
2027 黃美瑱

[11]屏東縣

領隊：吳明宗 教練：陳佳琪
2028 林易瑾

[12]花蓮縣

領隊：方睿和 教練：曾震仁
2029 鄭蘭君 2030 陳宣含 2031 李 靜 2032 魏芳瑜

[13]基隆市

領隊：張世芬 教練：楊雅雯
2033 劉晉宇

[14]新竹市

領隊：楊鈞芪 教練：黃爾營
2034 陳怡瑄

中華民國106年全國運動會射箭(複合弓)隊職員名冊及選手 號碼對照表

男子組

共 15 縣市，總計 77 位隊職員

[1]臺北市

領隊：柯明樹

教練：史正德

1001 翁乙正

1002 黃柏崴

1003 吳易倫

1004 賴昶安

[2]新北市

領隊：劉展明

教練：郭香莧

1005 龔林祥

1006 潘宇平

1007 張曜璿

1008 潘柏哲

[3]臺中市

領隊：周文松

教練：陳坤成

1009 廖健男

1010 葉韋鈞

1011 楊智超

[4]臺南市

領隊：康晉源

教練：吳季龍

1012 吳昆霖

1013 王子朋

1014 曾俊哲

1015 陳琮仁

[5]高雄市

領隊：王 義

教練：郭昭佑

1016 王子政

1017 張宗善

1018 王毅勳

1019 凌濬澤

[6]桃園市

領隊：李婉儀

教練：徐梓益

1020 朱延凱

1021 陳建翰

1022 彭立霆

1023 鄭元璋

[7]新竹縣

教練：陳文忠

1024 張偉祥

1025 呂佳鑫

1026 陳享宣

1027 陳信齊

[8]彰化縣

領隊：張瀚天

教練：曾麗文

1028 陳泓任

1029 林瑋傑

1030 曹子正

[9]南投縣

教練：吳東翰

1031 卓甲戊

[10]嘉義縣

教練：何進良

1032 鄭光能

1033 賴國棟

1034 胡仁柏

[11]屏東縣

領隊：莊明賢

教練：郭順修

1035 張淳富

1036 劉安陞

1037 詹翔策

[12]臺東縣

領隊：蘇文凱

教練：熊忠鵬

1038 劉明智

1039 周世昌

1040 張 璿

1041 劉 緣

[13]花蓮縣

領隊：何信昌

教練：李俊賢

1042 拉卡.巫茂

1043 陳鵬宇

1044 張主安

1045 李致翰

[14]基隆市

領隊：彭雪峯

教練：李成璋

1046 謝啟民

[15]新竹市

領隊：秦秋月

教練：周浩民

1047 陳琮諭

1048 楊証雄

1049 楊竣堯

1050 王資堯

106年全國運動會射箭(複合弓)

女子組分項編配表

1.排名賽(共 34 名參賽,決賽取前 8 名)

臺北市 2001 陳佩珊	臺北市 2002 張家瑜
臺北市 2003 吳柏萱	臺北市 2004 潘明佳
新北市 2005 林佳瑩	新北市 2006 吳亭廷
新北市 2007 孫沛君	新北市 2008 陳麗如
臺中市 2009 林育嫻	臺南市 2010 王嘉吟
臺南市 2011 劉宣岐	臺南市 2012 黃瓊宇
臺南市 2013 朱淳瑩	高雄市 2014 黃湘雯
高雄市 2015 廖丹鳳	高雄市 2016 郭詠佳
桃園市 2017 翁意婷	桃園市 2018 羅兆玟
桃園市 2019 王律勻	桃園市 2020 林映綺
新竹縣 2021 沈筱琿	新竹縣 2022 高曾淑婷
新竹縣 2023 溫智棋	新竹縣 2024 曾昱喬
彰化縣 2025 柯妍芳	南投縣 2026 康瑜軒
嘉義縣 2027 黃美瑱	屏東縣 2028 林易瑾
花蓮縣 2029 鄭蘭君	花蓮縣 2030 陳宣含
花蓮縣 2031 李 靜	花蓮縣 2032 魏芳瑜
基隆市 2033 劉晉宇	新竹市 2034 陳怡瑄

106年全國運動會射箭(複合弓)

男子組分項編配表

1.排名賽(共 50 名參賽，決賽取前 8 名)

臺北市 1001 翁乙正	臺北市 1002 黃柏崴
臺北市 1003 吳易倫	臺北市 1004 賴昶安
新北市 1005 龔林祥	新北市 1006 潘宇平
新北市 1007 張曜璿	新北市 1008 潘柏哲
臺中市 1009 廖健男	臺中市 1010 葉韋鈞
臺中市 1011 楊智超	臺南市 1012 吳昆霖
臺南市 1013 王子朋	臺南市 1014 曾俊哲
臺南市 1015 陳琮仁	高雄市 1016 王子政
高雄市 1017 張宗善	高雄市 1018 王毅勳
高雄市 1019 凌濬澤	桃園市 1020 朱延凱
桃園市 1021 陳建翰	桃園市 1022 彭立霆
桃園市 1023 鄭元璋	新竹縣 1024 張偉祥
新竹縣 1025 呂佳鑫	新竹縣 1026 陳享宣
新竹縣 1027 陳信齊	彰化縣 1028 陳泓任
彰化縣 1029 林瑋傑	彰化縣 1030 曹子正
南投縣 1031 卓甲戊	嘉義縣 1032 鄭光能
嘉義縣 1033 賴國棟	嘉義縣 1034 胡仁柏
屏東縣 1035 張淳富	屏東縣 1036 劉安陞
屏東縣 1037 詹翔策	臺東縣 1038 劉明智
臺東縣 1039 周世昌	臺東縣 1040 張 璿
臺東縣 1041 劉 緣	花蓮縣 1042 拉卡.巫茂
花蓮縣 1043 陳鵬宇	花蓮縣 1044 張主安
花蓮縣 1045 李致翰	基隆市 1046 謝啟民
新竹市 1047 陳琮諭	新竹市 1048 楊証雄
新竹市 1049 楊竣堯	新竹市 1050 王資堯

中華民國106年全國運動會射箭(反曲弓)隊職員名冊及選手 號碼對照表

女子組

共 17 縣市，總計 95 位隊職員

[1]臺北市

領隊：柯明樹

教練：謝育臻

2001 常羽翰

2002 張慈晏

2003 呂岱凌

2004 黃宜旻

[2]新北市

領隊：歐輝煌

教練：郭育辰

2005 雷千瑩

2006 葉昱琛

2007 林芳瑜

2008 陳乖環

[3]臺中市

領隊：顏慧萍

教練：官德財

2009 楊念綉

2010 林佳穎

2011 吳念恩

2012 邱陵莉

[4]臺南市

教練：廖永智

2013 張嘉純

2014 陳信伶

2015 王方辰

2016 白依婷

[5]高雄市

領隊：蔡志宏

教練：莊長文

2017 高瑄徽

2018 簡采萍

2019 黃雅綿

2020 林芝渝

[6]宜蘭縣

領隊：鄔誠民

教練：劉偉慶

2021 謝羽

2022 鄔旻之

2023 林亞妮

2024 黃南欣

[7]桃園市

領隊：秦秀媛

教練：歐翼

2025 張心怡

2026 羅筱媛

2027 張心瑀

2028 彭家楸

[8]新竹縣

教練：簡一州

2029 劉詩翎

2030 林佳恩

2031 黃羽珊

2032 古芸飛

[9]苗栗縣

領隊：邱瓊逸

2033 彭彥婷

教練：林明良

[10]彰化縣

領隊：張瀚天

2034 張香味

教練：黎奕綾

2035 陳育淇

2036 曾珈慈

2037 衛中瑩

[11]南投縣

領隊：何惠娟

2038 袁叔琪

教練：楊尚賢

2039 申慧筑

2040 謝汶芯

2041 蘇育嬋

[12]嘉義縣

教練：何晚居

2042 方婉婷

2043 汪 敏

2044 劉佳俐

[13]屏東縣

領隊：楊家驊

2045 王慧菁

教練：藍啟仁

2046 王雅欣

2047 張珮瑜

2048 徐子芸

[14]臺東縣

教練：許語喬

2049 黃兆璟

2050 蘇彩珍

2051 曾筱筑

2052 余 旻

[15]花蓮縣

領隊：王益明

2053 連文怡

教練：宋佳駿

2054 高佳萍

2055 梁彩瑜

2056 張容嘉

[16]基隆市

領隊：許逸雯

2057 楊之儀

教練：李佳玲

2058 顏筱軒

2059 方佑心

2060 馬荷玲

[17]新竹市

領隊：宋隆文

教練：倪大智

2061 孫珮寧

2062 吳佳鴻

2063 郭庭安

2064 蘇思蘋

中華民國106年全國運動會射箭(反曲弓)隊職員名冊及選手 號碼對照表

男子組

共 17 縣市，總計 100 位隊職員

[1]臺北市

領隊：黃鴻章

教練：王元靖

1001 王厚傑

1002 劉育緯

1003 方聖皓

1004 羅正偉

[2]新北市

領隊：劉展明

教練：蕭又壬

1005 陳緯杰

1006 饒廷宇

1007 湯智鈞

1008 李諺宥

[3]臺中市

領隊：吳永隆

教練：陳坤成

1009 徐任蔚

1010 郭佳龍

1011 許 杰

1012 周立郡

[4]臺南市

領隊：陳錦生

教練：陳馨怡

1013 郭翎羽

1014 吳致慶

1015 吳正浩

1016 吳瑩嘉

[5]高雄市

領隊：陳榮爐

教練：蘇文彬

1017 葉佐彥

1018 黃冠中

1019 陳昭升

1020 曾弘儒

[6]宜蘭縣

領隊：林勇傑

教練：黃俊揚

1021 林浩揚

1022 林禮哲

1023 楊 弘

1024 林恩祈

[7]桃園市

領隊：林宜瑩

教練：鍾全威

1025 郭振維

1026 鄭丞傑

1027 洪晟皓

1028 彭士誠

[8]新竹縣

教練：彭彥通

1029 黎萬康

1030 韓勻謙

1031 陳信夫

1032 許桓綸

[9]苗栗縣

領隊：周鴻志

教練：彭智中

1033 宋皓凱

1034 賴郁勝

1035 劉晏辰

1036 林祥羽

[10]彰化縣

領隊：張瀚天

教練：謝昊融

1037 蕭聖鋒

1038 王琨棟

1039 陳亮勳

1040 董祐綸

[11]南投縣

領隊：卓正彬

教練：欒憲偉

1041 劉家瑋

1042 宇聖華

1043 余冠燐

1044 黃晉盈

[12]嘉義縣

領隊：陳雅雯

教練：何進良

1045 吳宗銘

1046 邱昶智

1047 楊宗翰

1048 黃士瑋

[13]屏東縣

領隊：鄧文達

教練：莊翔達

1049 郭長恩

1050 黃季寬

1051 李鴻廷

1052 馮子宸

[14]臺東縣

教練：王裕斌

1053 陳勁宇

1054 郭品宏

1055 涂嘉詳

1056 張建強

[15]花蓮縣

領隊：林文聰

教練：陳文祥

1057 王正邦

1058 田剛

1059 高浩文

1060 馬煜軒

[16]基隆市

領隊：許文璋

教練：謝勝豐

1061 柯游源

1062 索煒哲

1063 李柏霆

1064 黃睿杰

[17]新竹市

領隊：林圭璋

教練：張煥清

1065 林昱辰

1066 張誌清

1067 彭宗佑

1068 黃耀慶

106年全國運動會射箭(反曲弓)

女子組分項編配表

1.排名賽(共 64 名參賽,決賽取前 8 名)

臺北市 2001 常羽翰	臺北市 2002 張慈晏
臺北市 2003 呂岱凌	臺北市 2004 黃宣旻
新北市 2005 雷千瑩	新北市 2006 葉昱琛
新北市 2007 林芳瑜	新北市 2008 陳乖環
臺中市 2009 楊念綉	臺中市 2010 林佳穎
臺中市 2011 吳念恩	臺中市 2012 邱陵莉
臺南市 2013 張嘉純	臺南市 2014 陳信伶
臺南市 2015 王方辰	臺南市 2016 白依婷
高雄市 2017 高瑄徽	高雄市 2018 簡采萍
高雄市 2019 黃雅綿	高雄市 2020 林芝渝
宜蘭縣 2021 謝 羽	宜蘭縣 2022 鄔旻之
宜蘭縣 2023 林亞妮	宜蘭縣 2024 黃南欣
桃園市 2025 張心怡	桃園市 2026 羅筱媛
桃園市 2027 張心瑀	桃園市 2028 彭家楸
新竹縣 2029 劉詩翎	新竹縣 2030 林佳恩
新竹縣 2031 黃羽珊	新竹縣 2032 古芸飛
苗栗縣 2033 彭彥婷	彰化縣 2034 張香味
彰化縣 2035 陳育淇	彰化縣 2036 曾珈慈
彰化縣 2037 衛中瑩	南投縣 2038 袁叔琪
南投縣 2039 申慧筑	南投縣 2040 謝汶芯
南投縣 2041 蘇育嬋	嘉義縣 2042 方婉婷
嘉義縣 2043 汪 敏	嘉義縣 2044 劉佳俐
屏東縣 2045 王彗菁	屏東縣 2046 王雅欣
屏東縣 2047 張珮瑜	屏東縣 2048 徐子芸
臺東縣 2049 黃兆璟	臺東縣 2050 蘇彩珍
臺東縣 2051 曾筱筑	臺東縣 2052 余 旻

花蓮縣 2053 連文怡
花蓮縣 2055 梁彩瑜
基隆市 2057 楊之儀
基隆市 2059 方佑心
新竹市 2061 孫珮寧
新竹市 2063 郭庭安

花蓮縣 2054 高佳萍
花蓮縣 2056 張容嘉
基隆市 2058 顏筱軒
基隆市 2060 馬荷玲
新竹市 2062 吳佳鴻
新竹市 2064 蘇思蘋

106年全國運動會射箭(反曲弓)

男子組分項編配表

1.排名賽(共 68 名參賽,決賽取前 8 名)

臺北市 1001 王厚傑	臺北市 1002 劉育緯
臺北市 1003 方聖皓	臺北市 1004 羅正偉
新北市 1005 陳緯杰	新北市 1006 饒廷宇
新北市 1007 湯智鈞	新北市 1008 李諺宥
臺中市 1009 徐任蔚	臺中市 1010 郭佳龍
臺中市 1011 許 杰	臺中市 1012 周立郡
臺南市 1013 郭翎羽	臺南市 1014 吳致慶
臺南市 1015 吳正浩	臺南市 1016 吳堃嘉
高雄市 1017 葉佐彥	高雄市 1018 黃冠中
高雄市 1019 陳昭升	高雄市 1020 曾弘儒
宜蘭縣 1021 林浩揚	宜蘭縣 1022 林禮哲
宜蘭縣 1023 楊 弘	宜蘭縣 1024 林恩祈
桃園市 1025 郭振維	桃園市 1026 鄭丞傑
桃園市 1027 洪晟皓	桃園市 1028 彭士誠
新竹縣 1029 黎萬康	新竹縣 1030 韓勻謙
新竹縣 1031 陳信夫	新竹縣 1032 許桓綸
苗栗縣 1033 宋皓凱	苗栗縣 1034 賴郁勝
苗栗縣 1035 劉晏辰	苗栗縣 1036 林祥羽
彰化縣 1037 蕭聖鋒	彰化縣 1038 王琨棟
彰化縣 1039 陳亮勳	彰化縣 1040 董祐綸
南投縣 1041 劉家瑋	南投縣 1042 宇聖華
南投縣 1043 余冠燐	南投縣 1044 黃晉盈
嘉義縣 1045 吳宗銘	嘉義縣 1046 邱昶智
嘉義縣 1047 楊宗翰	嘉義縣 1048 黃士瑋
屏東縣 1049 郭長恩	屏東縣 1050 黃季寬
屏東縣 1051 李鴻廷	屏東縣 1052 馮子宸
臺東縣 1053 陳勁宇	臺東縣 1054 郭品宏

臺東縣 1055 涂嘉詳
花蓮縣 1057 王正邦
花蓮縣 1059 高浩文
基隆市 1061 柯游源
基隆市 1063 李柏霆
新竹市 1065 林昱辰
新竹市 1067 彭宗佑

臺東縣 1056 張建強
花蓮縣 1058 田 剛
花蓮縣 1060 馬煜軒
基隆市 1062 索煒哲
基隆市 1064 黃睿杰
新竹市 1066 張誌清
新竹市 1068 黃耀慶



106年全國運動會

THE NATIONAL GAMES 2017

羽球 秩序冊

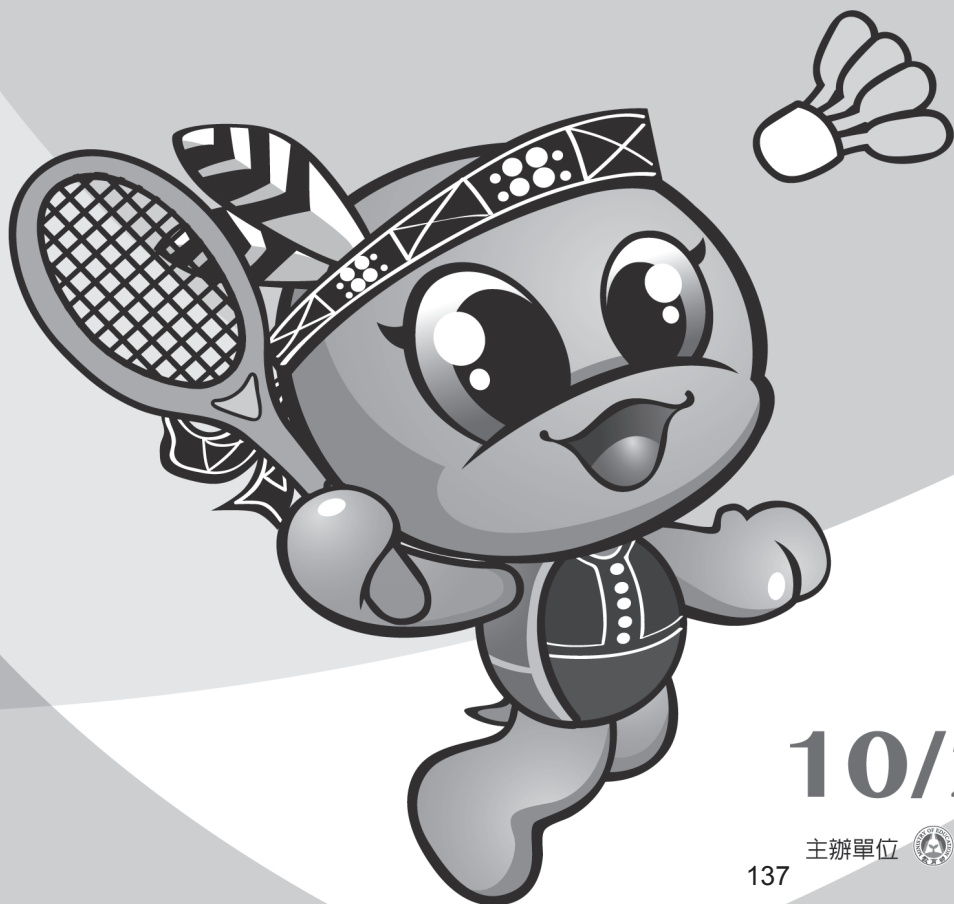

10/21~10/25

主辦單位  教育部 | 承辦單位  宜蘭縣政府

中華民國106年全國運動會羽球技術手冊

壹、羽球運動組織：

一、世界羽球聯盟(Badminton World Federation)

主席： Poul-Erik Høyer

秘書長： Thomas Lund

電話：+603 2141 7155/6155

傳真： +603 2143 7155

會址：UNIT 17.05 LEVEL 17, AMODA BUILDING, 22 JALAN IMBI, 55100

KUALA LUMPUR, MALAYSIA

E-mail：bwf@bwfbadminton.org

Web：http://www.bwfbadminton.org/

二、亞洲羽球聯盟(Badminton Asia)

主席： Anton Aditya Subowo

秘書長： Kim Hong-Ki, Greg

電話：+6-03-7733 8962 / +6-03-7733 8964

傳真：+6-03-7732 8958

會址：Unit 1016, 10th Floor (lift Lobby 3), Block A, Damansara Intan,

Jalan SS20/27, 47400, Petaling Jaya, Selangor, MALAYSIA

E-mail： admin@badmintonasia.org

Web：http://www.badmintonasia.org/

三、中華民國羽球協會(Chinese Taipei Badminton Association)

理事長：張國祥

秘書長：李侑龍

電話：(02)8771-1440

傳真：(02)2752-2740

E-mail：chntpe@gmail.com ctba.tw@gmail.com

Web：http://www.ctb.org.tw

會址：台北市中山區朱崙街 20 號 810 室

貳、競賽資訊：

一、大會日期：中華民國106年10月21日(星期六)至26日(星期四)。

二、比賽日程：中華民國106年10月21日(星期六)至25日(星期三)，共5日。

三、比賽場地：宜蘭運動公園體育館(宜蘭縣宜蘭市中山路一段755號)

四、比賽項目：

(一) 團體項目：男子團體、女子團體

(二) 個人項目：男子單打、女子單打、男子雙打、女子雙打、混合雙打

(三) 比賽時間預定表：如附件一。

五、參加辦法：

(一) 戶籍規定：須符合中華民國106年全國運動會競賽規程(以下簡稱競賽規程)第5條相關規定。

(二) 年齡規定：須年滿 15 足歲（民國 91 年 10 月 21 日以前出生者）

(三) 註冊人數：每隊註冊選手以 8 人為限，註冊名單須與資格賽相同。

團體項目：每單位最多僅能參加男、女各 1 隊。

個人項目：每單位每項最多派兩名（組）選手參加。

(四) 參賽標準：

1、團體項目：以承辦單位、104 年全國運動會冠軍隊及經中華民國羽球協會所舉辦之資格賽前 6 名為限。若承辦單位是 104 年全國運動會冠軍隊或符合資格縣市未註冊時，以資格賽第 7 名開始依序遞補。

2、個人項目：以中華民國羽球協會所舉辦之資格賽各項前 16 名為限，如符合資格賽之選手未註冊時，以資格賽第 17 名開始依序遞補。

六、註冊：由各縣市政府依據競賽規程第 7 條規定辦理。

七、比賽辦法：

(一) 比賽規則：採用中華民國羽球協會最新修訂出版之規則（以全運會公報公告之版本為主）如規則解釋有爭議，以英文版為準。規則中如有未盡事宜，則以審判委員會之決議為最終判決。

(二) 比賽制度：

1、團體項目：預賽分 2 組採單循環制，各組前 2 名交叉決賽，勝隊爭冠、亞軍，敗隊爭 3、4 名；各組 3、4 名交叉決賽，勝隊爭 5、6 名，敗隊爭 7、8 名。

2、個人賽採單淘汰賽。

3、團體賽（男、女）採 5 點 3 勝制，出場順序為單、單、雙、雙、單（單可兼雙），出場順序大會有關調整，各隊不得異議。

4、個人項目的每點比賽均採 3 局 2 勝制，男單、女單、男雙、女雙、混雙均打每局 21 分，落地得分制。每局雙方如遇 20 平分時，須領先對方至少 2 分為獲勝該局，最多打到 30 分。

(三) 比賽規定：

1、種子隊：

(1) 團體項目：以承辦單位及 104 年全國運動會冠軍隊優先抽排，次以參加資格賽入選前 2 名為種子；若承辦單位是 104 年全國運動會冠軍隊時，則依資格賽名次依序抽排；若資格賽未取名次或未舉辦資格賽時，則依取得會內賽資格之隊伍，其所參加 104 年全國運動會之名次依序編排。

(2) 個人項目：依參加資格賽所入選之選手前 4 名為種子，第 3、4 種子抽籤進入上下部賽程，其餘依序競賽規程抽排。

2、未經裁判允許，不得換球，每場比賽前的練球不得超過 2 分鐘。

3、比賽日程抽籤後，不得請求更改。

4、參賽選手逾比賽時間 5 分鐘不出場者，以該場棄權論（依球場掛鐘為準）

5、每隊出場名單不能有輪空情事，否則輪空該組及以下各組均以零分計算。

6、不服從裁判員及裁判長之判決及不遵守大會規定者，由裁判長取消其比賽資格。

7、為免除冒名頂替，各組球員出賽時，必須攜帶符合參賽辦法的資格選手證明，如查驗後 10 分鐘內仍未提出者，以棄權論。

8、同隊選手必須穿著同一顏色、款式整齊的服裝。

9、所有球衣背面應有明顯顏色及球員所屬單位字體高度不超過 10 公分。

八、器材設備：

(一) 所有競賽場地與設備，符合世界羽球聯盟規則之規定。

(二) 比賽用球採用世界羽球聯合會或中華民國羽球協會審定合格之品牌。

九、醫務管制：

(一) 運動禁藥檢測：依據競賽規程第 13 條之規定辦理。

(二) 性別檢查：必要時在全國運動會期間得進行性別檢查。

參、管理資訊：

一、競賽管理：在全國運動會籌備會指導下，由中華民國羽球協會負責羽球競賽各項技術工作。

二、技術人員：

(一) 裁判人員：裁判長由全國運動會籌備會與中華民國羽球協會會商聘請，裁判員由中華民國羽球協會就各縣市具國家級裁判資格者中推薦，由籌備會聘任。

(二) 審判委員：審判委員共 5 人，召集人由中華民國羽球協會遴派，委員由全國運動會籌備會與中華民國羽球協會會商聘請，其中必須包括承辦單位至少 1 人。

三、申訴：所有申訴案件依據競賽規程第 10 條規定辦理。

四、獎勵：

(一) 依據競賽規程第 9 條之規定辦理。

(二) 決賽後立即頒獎，接受頒獎者必須穿著該縣市代表隊制服。

肆、會議

一、技術會議：訂於 106 年 10 月 20 日（星期五）下午 2 時整，在宜蘭運動公園體育館（宜蘭縣宜蘭市中山路一段755號）舉行。

二、裁判會議：訂於 106 年 10 月 20 日（星期五）下午 3 時整，在宜蘭運動公園體育館（宜蘭縣宜蘭市中山路一段755號）舉行。

伍、核准日期、文號：教育部106年4月19日臺教授體字第1060011002號函核定。

中華民國106年全國運動會羽球賽
賽程統計表

時 間：106年10月21日至10月25日

地 點：宜蘭運動公園體育館

組別	項 目	參加隊數	比賽場數
團體組	男子團體組	8 隊	18 場
	女子團體組	8 隊	18 場
	合 計	16 隊	36 場
個人組	男子單打	16 人	20 場
	女子單打	16 人	20 場
	男子雙打	16 組	20 場
	女子雙打	16 組	20 場
	混合雙打	16 組	20 場
	合 計	80 人、組	100 場

日賽程統計表

日期	10月21日	10月22日	10月23日	10月24日	10月25日
使用時間	09:00 ↓ 19:00	09:00 ↓ 19:00	09:00 ↓ 19:00	09:00 ↓ 17:00	09:00 ↓ 13:30
團體	16 場	16 場	4 場		
個人			40 場	40 場	20 場
合計	團體組 36 場		個人組 100 場		

中華民國106年全國運動會羽球賽
106年 10月21日 (星期六) 場地分配表

時間	第 1 ~ 4場地			
09:00	男團#1	男團#2	男團#3	男團#4
11:00	女團#1	女團#2	女團#3	女團#4
14:00	男團#5	男團#6	男團#7	男團#8
16:00	女團#5	女團#6	女團#7	女團#8

106年 10月22日 (星期日) 場地分配表

時間	第 1 ~ 4場地			
09:00	男團#9	男團#10	男團#11	男團#12
11:00	女團#9	女團#10	女團#11	女團#12
14:00	男團#13	男團#14	男團#15	男團#16
16:00	女團#13	女團#14	女團#15	女團#16

106年 10月23日 (星期一) 場地分配表

時間	第 1 ~ 4場地			
09:00	男團#17	男團#18	男團#19	男團#20
11:00	女團#17	女團#18	女團#19	女團#20
13:00	混雙#1	混雙#2	混雙#3	混雙#4
13:30	混雙#5	混雙#6	混雙#7	混雙#8
14:00	女單#1	女單#2	女單#3	女單#4
14:30	女單#5	女單#6	女單#7	女單#8
15:00	男單#1	男單#2	男單#3	男單#4
15:30	男單#5	男單#6	男單#7	男單#8
16:00	女雙#1	女雙#2	女雙#3	女雙#4
16:30	女雙#5	女雙#6	女雙#7	女雙#8
17:00	男雙#1	男雙#2	男雙#3	男雙#4
17:30	男雙#5	男雙#6	男雙#7	男雙#8

中華民國106年全國運動會羽球賽

二、女子組團體賽：共計8隊，18場

預賽：採2組循環賽

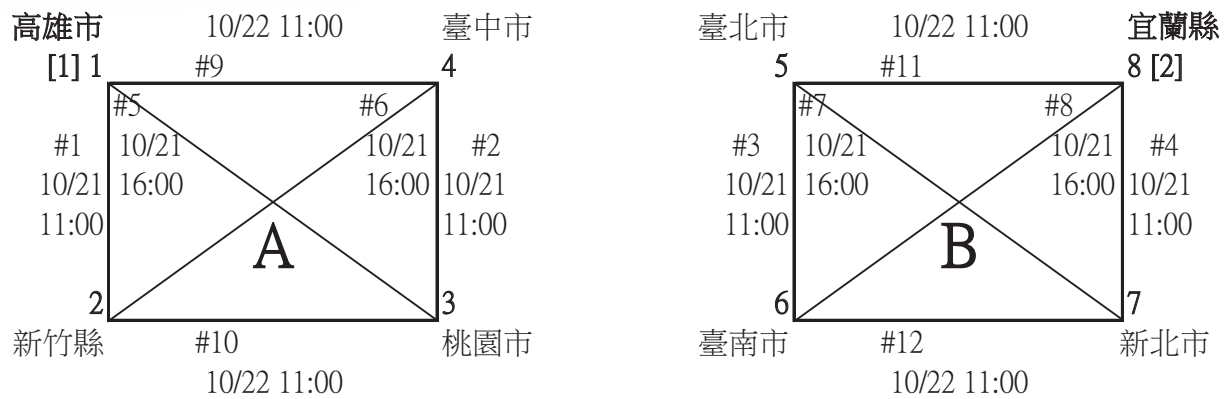

決賽：各組前2名採交叉賽，取1~4名

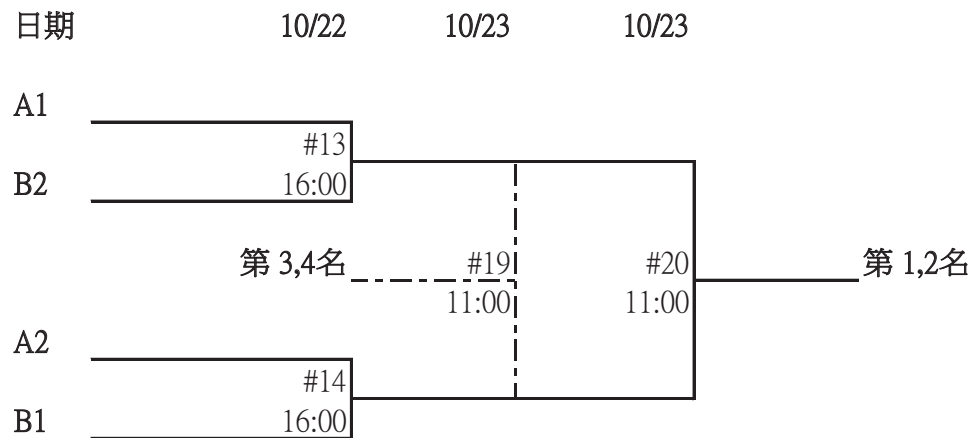

決賽：各組3,4名採交叉賽，取5~8名

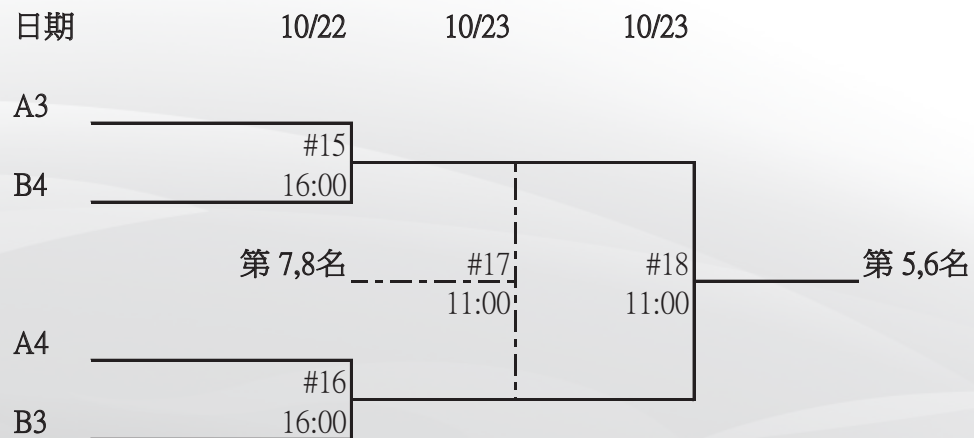

中華民國106年全國運動會羽球賽

一、男子組團體賽：共計8隊，18場

預賽：採2組循環賽

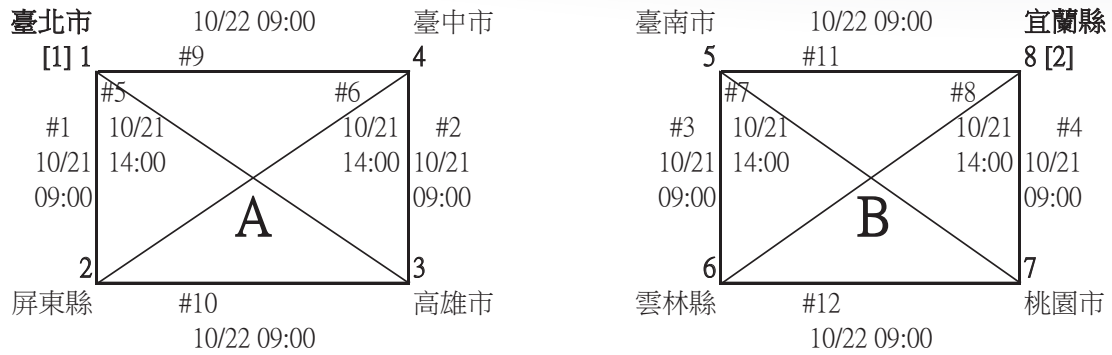

決賽：各組前2名採交叉賽，取1~4名

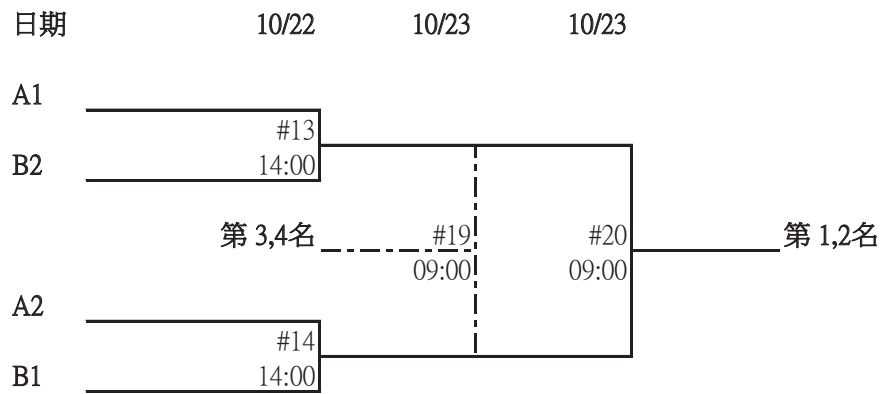

決賽：各組3,4名採交叉賽，取5~8名

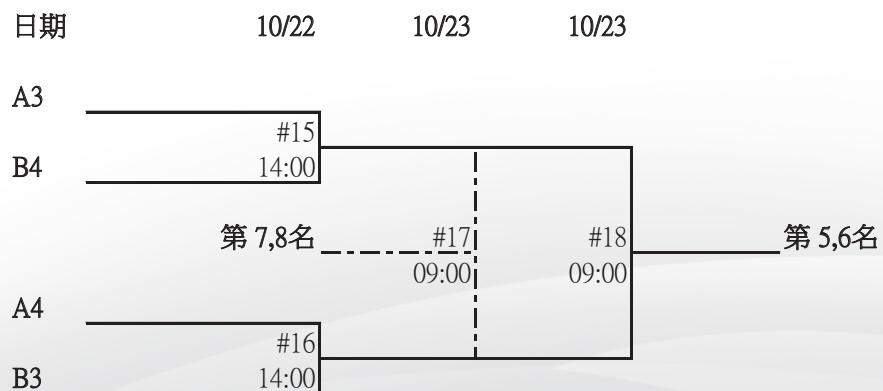

中華民國106年全國運動會羽球賽
四、女子單打：共16人，20場，取8名。

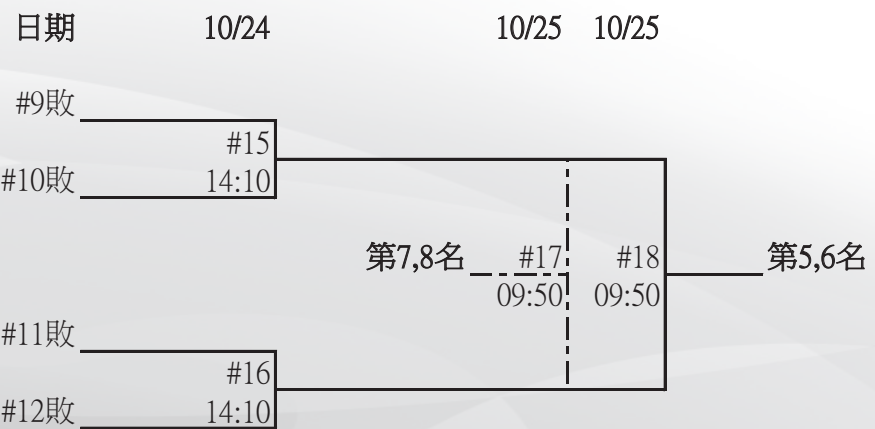
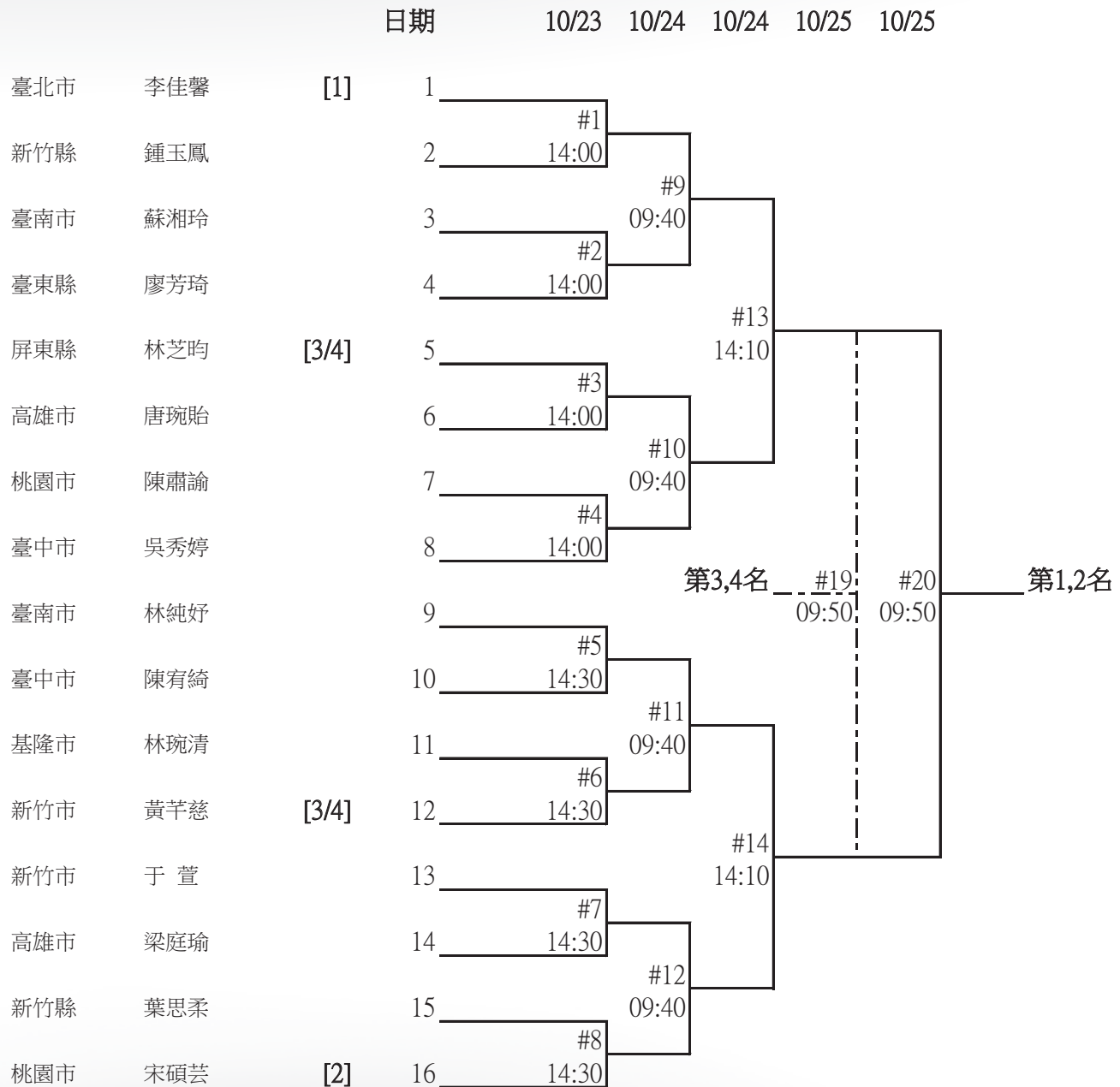

中華民國106年全國運動會羽球賽

三、男子單打：共16人，20場，取8名。

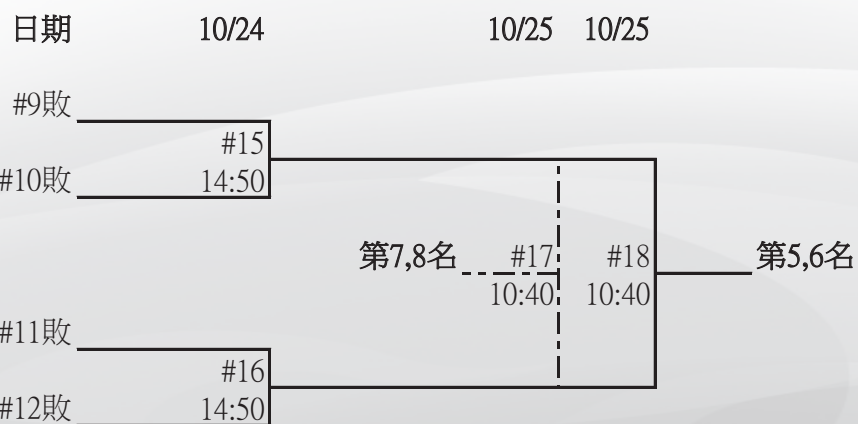
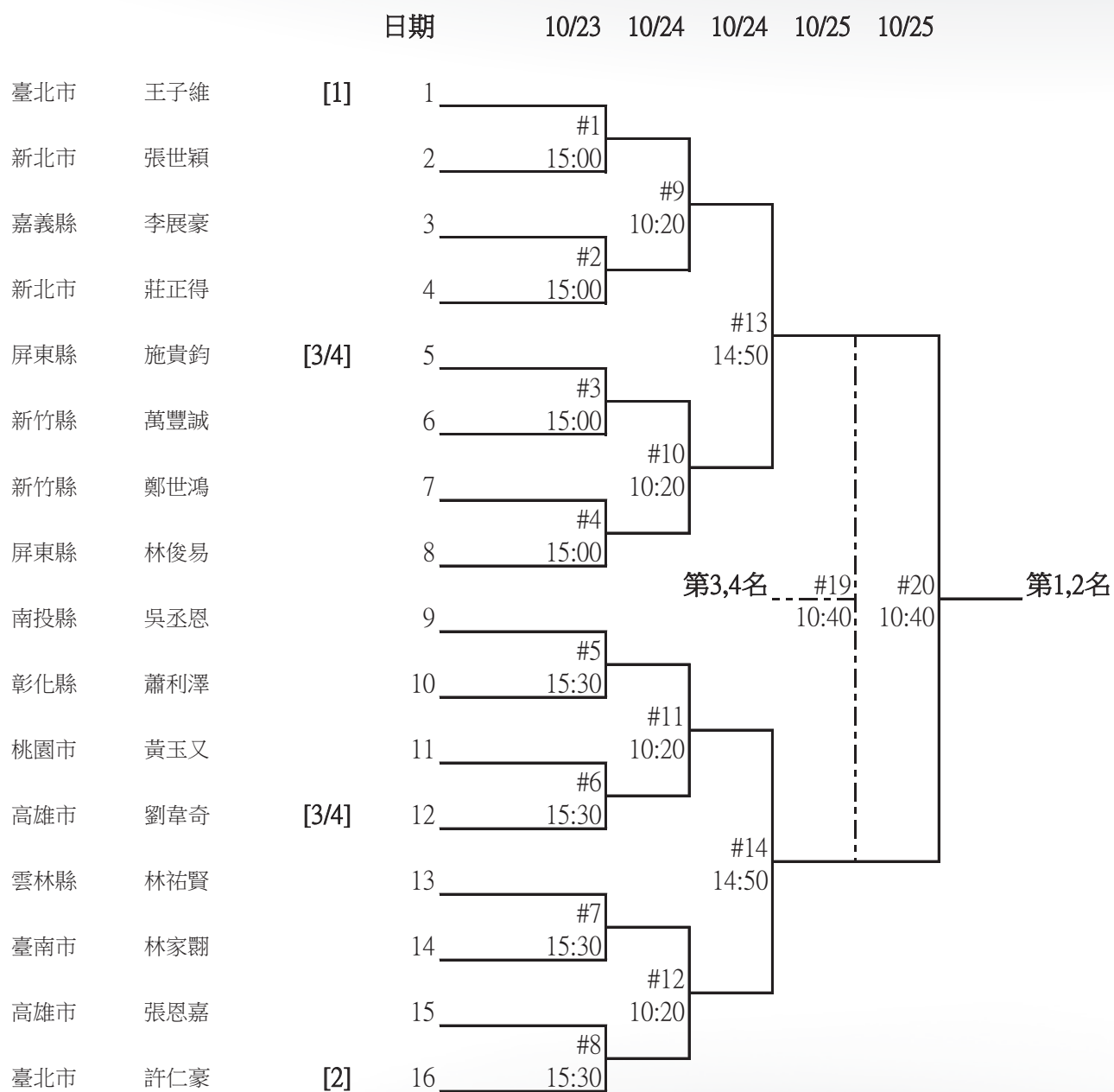

中華民國106年全國運動會羽球賽

六、女子雙打：共16組，20場，取8名。

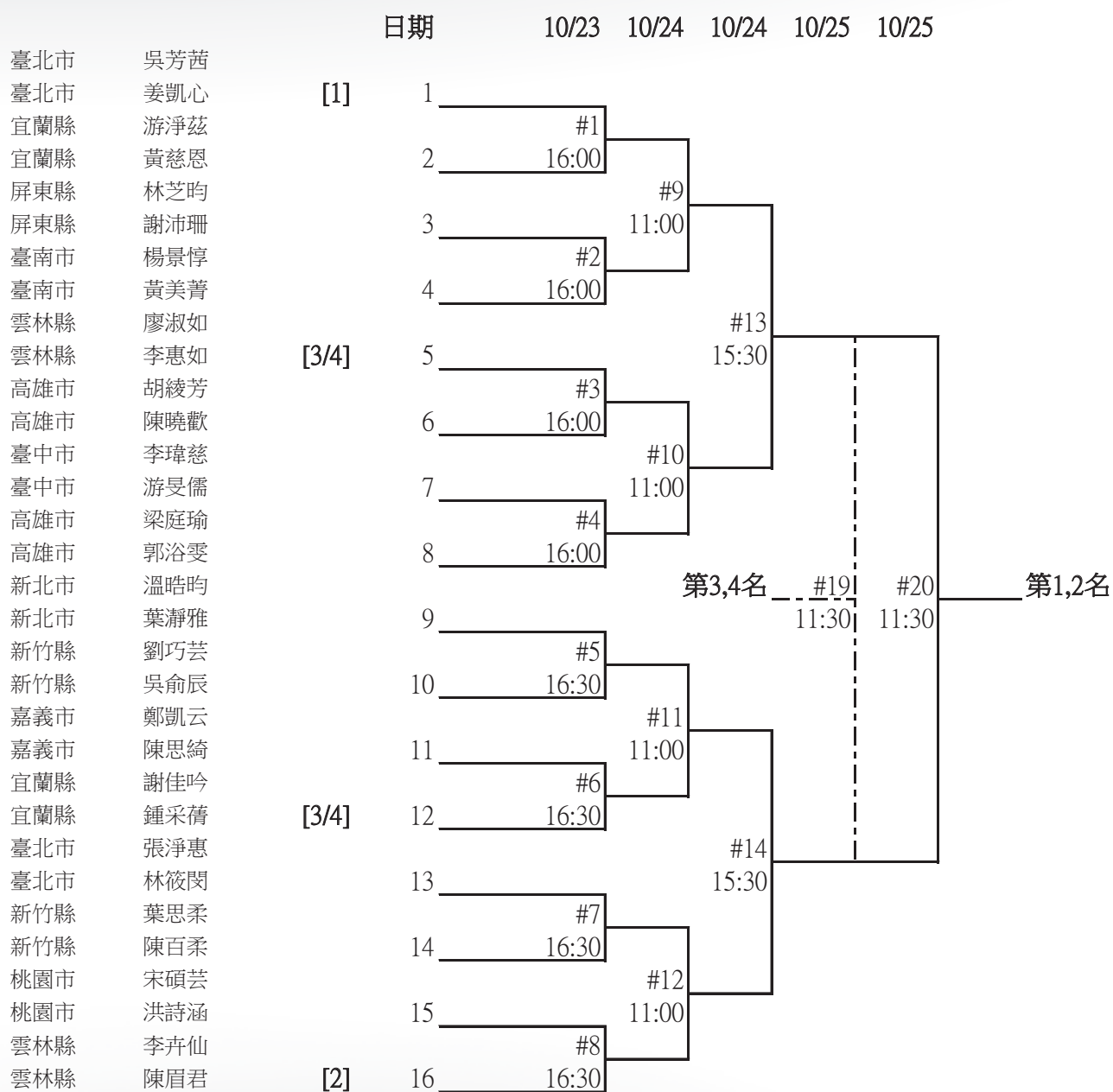

中華民國106年全國運動會羽球賽

五、男子雙打：共16組，20場，取8名。

	日期	10/23	10/24	10/24	10/25	10/25
臺中市	廖敏竣					
臺中市	李勝木					
屏東縣	林秉緯					
屏東縣	黃品銜					
新北市	李宗宴					
新北市	蔡政翎					
雲林縣	吳沅錚					
雲林縣	廖冠皓					
臺中市	田子傑					
臺中市	黃柏睿					
基隆市	張凱量					
基隆市	戚又仁					
花蓮縣	周詠宸					
花蓮縣	李建緯					
桃園市	商桐棟					
桃園市	徐毓傑					
臺北市	林家佑					
臺北市	蘇敬恒					
臺南市	梁睿緯					
臺南市	楊博軒					
屏東縣	李俊澤					
屏東縣	陳 緯					
高雄市	劉韋辰					
高雄市	曾敏豪					
桃園市	朱漢晝					
桃園市	范姜明盛					
雲林縣	李芳任					
雲林縣	林上凱					
新北市	呂佳彬					
新北市	歐陽群					
臺北市	柏禮維					
臺北市	楊明哲					

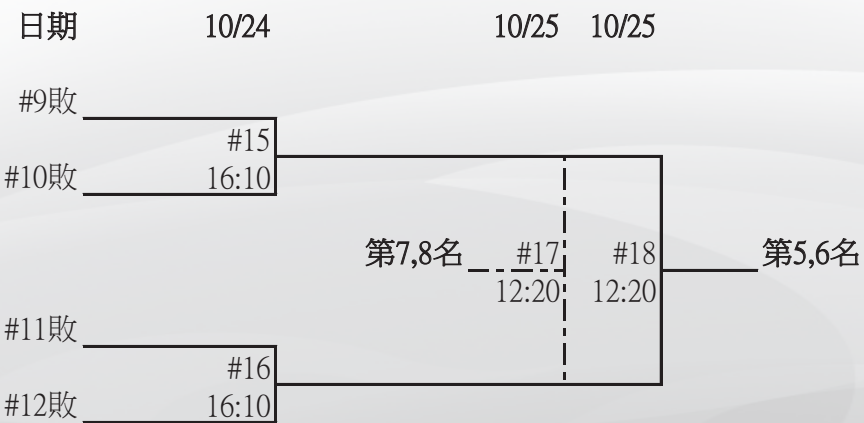
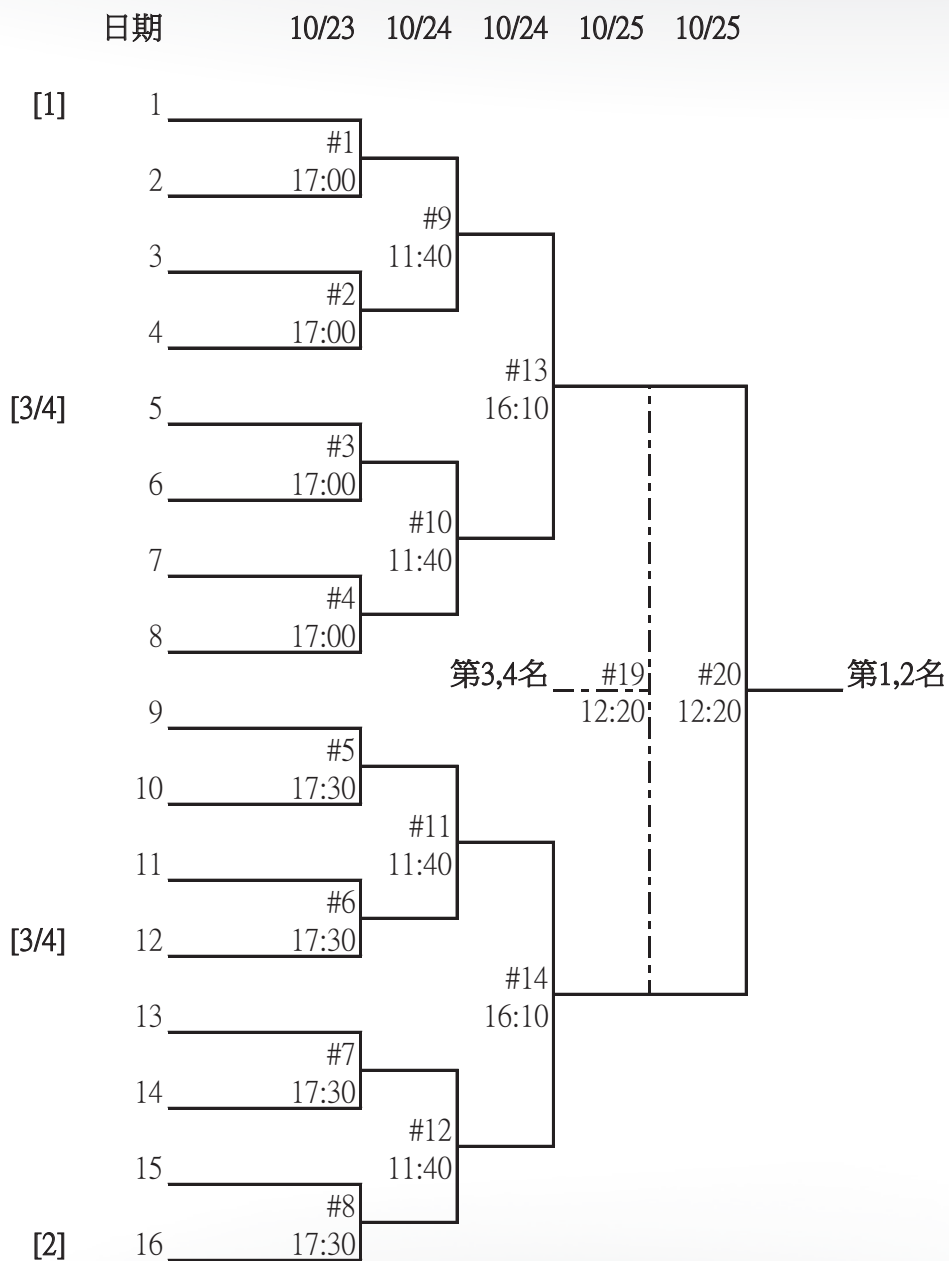

中華民國106年全國運動會羽球賽

七、混合雙打：共16組，20場，取8名。

	日期	10/23	10/24	10/24	10/25	10/25
苗栗縣	傅正東					
苗栗縣	詹詠玄					
臺北市	林家佑					
臺北市	姜凱心					
桃園市	商桐楸					
桃園市	陳肅諭					
臺北市	楊明哲					
臺北市	李佳馨					
臺中市	王志豪					
臺中市	李玕瑀					
屏東縣	洪錦義					
屏東縣	林家戎					
嘉義市	田宗弘					
嘉義市	陳思綺					
臺中市	廖敏竣					
臺中市	邱翌如					
臺南市	楊博軒					
臺南市	楊景惇					
高雄市	曾敏豪					
高雄市	胡綾芳					
屏東縣	陳緯					
屏東縣	謝沛珊					
花蓮縣	周詠宸					
花蓮縣	呂亮儀					
臺南市	李佳翰					
臺南市	林純妤					
高雄市	吳俊緯					
高雄市	陳曉歡					
新北市	呂佳彬					
新北市	溫皓昀					
苗栗縣	馬巫攸璋					
苗栗縣	王筱雅					

日期 10/24 10/25 10/25

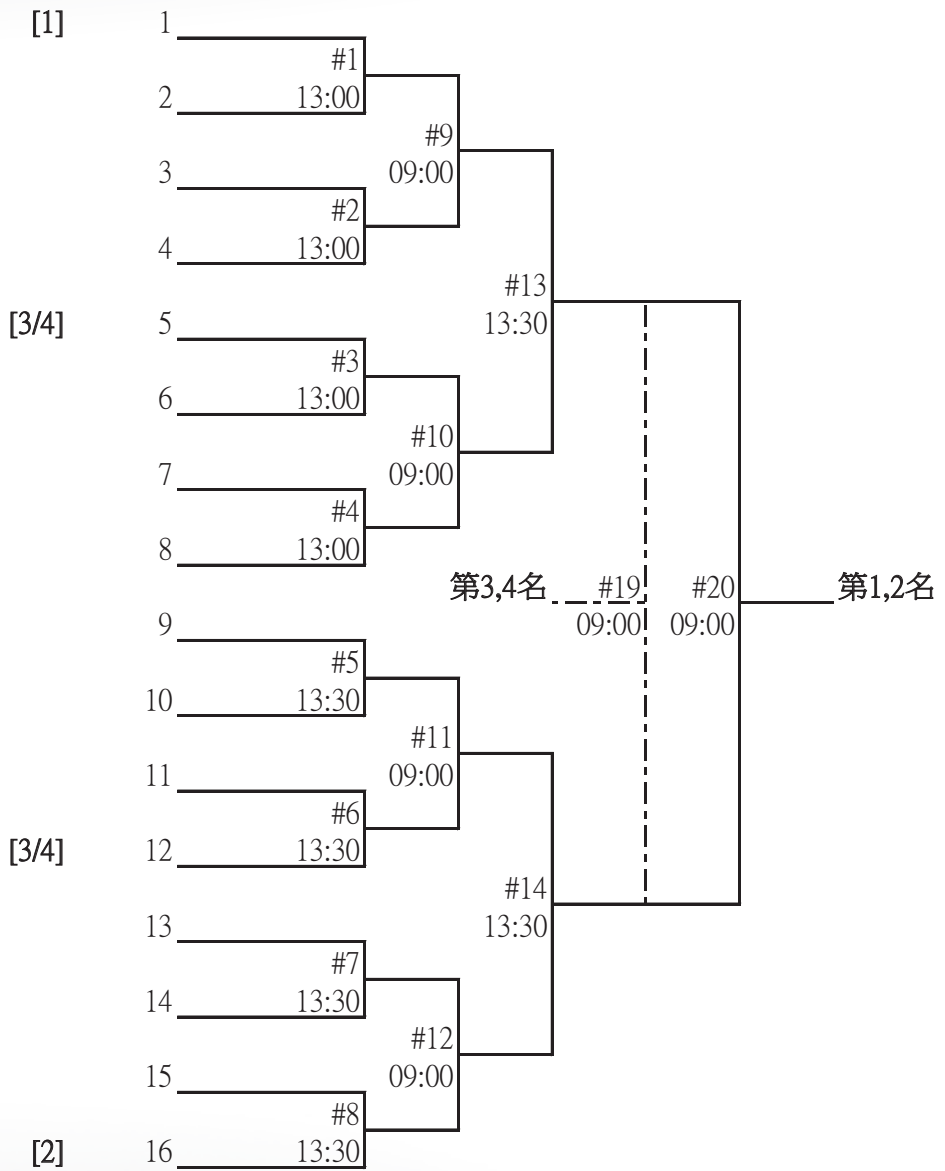

中華民國106年全國運動會羽球賽

時間：106年10月21日至10月25日

地點：宜蘭運動公園體育館

團體組：

項目	第一名	第二名	第三名	第四名	第五名	第六名	第七名	第八名	備註
男子團體									
女子團體									

個人組：

項目	第一名	第二名	第三名	第四名	第五名	第六名	第七名	第八名	備註
男子單打									
女子單打									
男子雙打									
女子雙打									
混合雙打									

裁判長： _____

中華民國106年全國運動會羽球裁判名單

審判委員召集人：廖哲修

審判委員：蔡銘哲 黃英瑞 黃芳城 江碧華

裁判長：林逸書

副裁判長：江秋香 胡桂花

競賽組長：吳麗華

競賽組：郭忠義 蔡佳君

裁判：簡振義 李國強 黃俊霖 冉卉芬 張靜惠

陳滿 張茂松 林永輝 林本禾 方聰明

黃超鳴 鄭淑娟 劉宥宣 黃仁鑑 孫存義

王順瑩 陳青谷 李碧娥 王巧珍 徐文榮

杜大榮 王建中 吳念芹 游景勝 呂碧霞

許順福 周育震 官美汝 尤建順

賽事經理：林瞳霓

賽事副理：謝智勝

中華民國106年全國運動會羽球隊職員名冊及選手號碼對照表

女子組

共 15 縣市，總計 108 位隊職員

[1]臺北市

領隊：郭易常 教練：林峻永
2001 姜凱心 2002 李佳馨 2003 江美慧 2004 許玟琪
2005 林湘緹 2006 吳芳茜 2007 林筱閔 2008 張淨惠

[2]新北市

領隊：盧坤南 教練：張世宗
2009 陳宛心 2010 楊穎琦 2011 劉筱柔 2012 溫皓昀
2013 葉潯雅 2014 謝宛婷 2015 郝庭萱 2016 王沛蓉

[3]臺中市

領隊：廖德文 教練：劉韋延
2017 李瑋慈 2018 陳宥綺 2019 江品悅 2020 葉芝妤
2021 邱翌如 2022 吳秀婷 2023 游旻儒 2024 李郝瑀

[4]臺南市

領隊：沈文路 教練：李宜勳
2025 林純妤 2026 施依竺 2027 楊景惇 2028 張馨云
2029 黃美菁 2030 林香如 2031 蘇湘玲 2032 蔡欣佑

[5]高雄市

領隊：張漢忠 教練：陳宜玲
2033 陳曉歡 2034 胡綾芳 2035 郭浴雯 2036 唐琬貽
2037 戴暉玲 2038 洪毅婷 2039 梁庭瑜 2040 王筠竺

[6]宜蘭縣

領隊：張麗娜

教練：蔡弘毅

2041 黃宜柔

2042 江巧羽

2043 吳品萱

2044 康睿芝

2045 鍾采蓓

2046 黃慈恩

2047 游淨茲

2048 謝佳吟

[7]桃園市

領隊：張建隆

教練：紀宏明

2049 宋碩芸

2050 洪詩涵

2051 陳肅諭

2052 曹淑英

2053 汪昱君

2054 汪郁喬

2055 羅錦雯

2056 郭馨云

[8]新竹縣

領隊：林銘傑

教練：李明照

2057 陳百柔

2058 劉巧芸

2059 吳沁芸

2060 簡婉婷

2061 林書淳

2062 吳俞辰

2063 鍾玉鳳

2064 葉思柔

[9]苗栗縣

領隊：詹運喜

教練：黃銘順

2065 王筱雅

2066 詹詠玄

[10]雲林縣

領隊：廖國華

教練：梁進義

2067 李惠如

2068 廖淑如

2069 陳眉君

2070 李卉仙

[11]屏東縣

領隊：葉盛德

教練：林文榮

2071 謝沛珊

2072 林家戎

2073 林芝昀

[12]臺東縣

領隊：徐德治

教練：歐明忠

2074 廖芳琦

[13]花蓮縣

2075 呂亮儀

[14]基隆市

領隊：余欽獻

2076 林琬清

教練：楊燕萍

[15]新竹市

領隊：徐火志

2077 黃芊慈

教練：阮宏省

2078 于 萱

[16]嘉義市

領隊：鄭俊亨

2079 鄭凱云

教練：張建中

2080 陳思綺

中華民國106年全國運動會羽球隊職員名冊及選手號碼對照表

男子組

共 16 縣市，總計 112 位隊職員

【1】臺北市

領隊：陳玉卿

教練：李謀周

1001 王子維

1002 蘇敬恒

1003 楊明哲

1004 陳俊維

1005 柏禮維

1006 許仁豪

1007 李佳豪

1008 林家佑

【2】新北市

領隊：周瑞山

教練：張兆煒

1009 呂佳彬

1010 李宗宴

1011 歐陽群

1013 蔡政翎

1015 莊正得

1016 張世穎

【3】臺中市

領隊：吳錫坤

教練：詹浩誠

1017 蕭立烜

1018 李勝木

1019 廖敏竣

1020 黃柏睿

1021 王志豪

1022 田子傑

1023 郭柏呈

1024 賴又華

【4】臺南市

領隊：林榮宗

教練：盧俊邦

1025 楊博軒

1026 李佳翰

1027 蔡佳欣

1028 梁睿緯

1029 林家豪

1030 林家翹

1031 甘超宇

1032 郭景弘

【5】高雄市

領隊：何正雄

教練：馮勝杰

1033 吳俊緯

1034 曾敏豪

1035 張嘉紘

1036 劉韋奇

1037 張恩嘉

1038 劉韋辰

1039 洪英源

1040 李軒名

[6]宜蘭縣

領隊：池星緯

教練：蔡弘毅

1041 李奕漢

1042 游智名

1043 謝承軒

1044 鍾昇達

1045 彭立銘

1046 林展毅

1047 葉人豪

[7]桃園市

領隊：梁永聰

教練：邱憲祥

1048 朱漢晝

1049 商桐楦

1050 范姜明盛

1051 陳彥準

1052 洪浚中

1053 黃玉又

1054 紀宏明

1055 徐毓傑

[8]新竹縣

領隊：張豐臻

教練：徐紹文

1056 鄭世鴻

1057 萬豐誠

[9]苗栗縣

領隊：詹運喜

教練：黃銘順

1058 傅正東

1059 馬巫旻璋

[10]彰化縣

領隊：游振雄

教練：鄭任佑

1060 蕭利澤

[11]南投縣

領隊：朱金雄

教練：吳世充

1061 吳丞恩

[12]雲林縣

領隊：廖文彥

教練：廖俊傑

1062 廖冠皓

1063 林祐賢

1064 李芳任

1065 李芳至

1066 林上凱

1067 楊易祥

1068 吳沅錚

1069 胡筌恩

[13]嘉義縣

領隊：凌煒量

教練：林宗翰

1070 李展豪

[14]屏東縣

領隊：鄭哲昌

教練：蔡育勳

1071 陳 緯

1072 洪錦義

1073 林俊易

1074 洪龍斌

1075 李俊澤

1076 林秉緯

1077 黃品銜

1078 施貴鈞

[15]花蓮縣

領隊：梁添登

教練：張壯隆

1079 周詠宸

1080 李建緯

[16]基隆市

領隊：余欽獻

教練：鄭永成

1081 戚又仁

1082 張凱量

[17]嘉義市

1083 田宗弘

106年全國運動會羽球

女子組分項編配表

1. 個人單打賽 (共 29 名參賽，資格賽取 16 名，決賽取前 8 名)

臺北市 2002 李佳馨	臺中市 2018 陳宥綺
臺中市 2022 吳秀婷	臺南市 2025 林純妤
臺南市 2031 蘇湘玲	高雄市 2036 唐琬貽
高雄市 2039 梁庭瑜	桃園市 2049 宋碩芸
桃園市 2051 陳肅諭	新竹縣 2063 鍾玉鳳
新竹縣 2064 葉思柔	屏東縣 2073 林芝昀
臺東縣 2074 廖芳琦	基隆市 2076 林琬清
新竹市 2077 黃芊慈	新竹市 2078 于 萱

2. 個人雙打賽 (共 27 隊參賽，資格賽取 16 隊，決賽取前 8 隊)

臺北市 2001 姜凱心, 2006 吳芳茜	臺北市 2007 林筱閔, 2008 張淨惠
新北市 2013 葉瀟雅, 2012 溫皓昀	臺中市 2017 李瑋慈, 2023 游旻儒
臺南市 2027 楊景惇, 2029 黃美菁	高雄市 2034 胡綾芳, 2033 陳曉歡
高雄市 2039 梁庭瑜, 2035 郭浴雯	宜蘭縣 2046 黃慈恩, 2047 游淨茲
宜蘭縣 2045 鍾采蓓, 2048 謝佳吟	桃園市 2050 洪詩涵, 2049 宋碩芸
新竹縣 2057 陳百柔, 2064 葉思柔	新竹縣 2058 劉巧芸, 2062 吳俞辰
雲林縣 2070 李卉仙, 2069 陳眉君	雲林縣 2068 廖淑如, 2067 李惠如
屏東縣 2071 謝沛珊, 2073 林芝昀	嘉義市 2080 陳思綺, 2079 鄭凱云

3. 團體賽 (共 13 隊參賽，資格賽取 8 隊，決賽取前 8 隊)

臺北市

2003 江美慧	2002 李佳馨	2005 林湘緹	2004 許玫琪	2001 姜凱心
2006 吳芳茜	2007 林筱閔	2008 張淨惠		

新北市

2016 王沛蓉	2011 劉筱柔	2012 溫皓昀	2013 葉瀟雅	2014 謝宛婷
2015 郝庭萱	2010 楊穎琦	2009 陳宛心		

臺中市

2021 邱翌如
2018 陳宥綺

2024 李郁瑀
2022 吳秀婷

2017 李瑋慈
2019 江品悅

2023 游旻儒

2020 葉芝妤

臺南市

2028 張馨云
2031 蘇湘玲

2027 楊景惇
2032 蔡欣佑

2029 黃美菁
2026 施依竺

2025 林純妤

2030 林香如

高雄市

2040 王筠竺
2033 陳曉歡

2037 戴暉玲
2039 梁庭瑜

2036 唐琬貽
2035 郭浴雯

2034 胡綾芳

2038 洪毅婷

宜蘭縣

2041 黃宜柔
2048 謝佳吟

2042 江巧羽

2043 吳品萱

2044 康睿芝

2045 鍾采蓓

桃園市

2049 宋碩芸
2054 汪郁喬

2050 洪詩涵
2055 羅錦雯

2051 陳肅諭
2056 郭馨云

2052 曹淑英

2053 汪昱君

新竹縣

2057 陳百柔
2063 鍾玉鳳

2058 劉巧芸
2062 吳俞辰

2059 吳沁芸
2064 葉思柔

2060 簡婉婷

2061 林書淳

男子組分項編配表

1. 個人單打賽 (共 37 名參賽，資格賽取 16 名，決賽取前 8 名)

臺北市 1001 王子維	臺北市 1006 許仁豪
新北市 1015 莊正得	新北市 1016 張世穎
臺南市 1030 林家翹	高雄市 1036 劉韋奇
高雄市 1037 張恩嘉	桃園市 1053 黃玉又
新竹縣 1056 鄭世鴻	新竹縣 1057 萬豐誠
彰化縣 1060 蕭利澤	南投縣 1061 吳丞恩
雲林縣 1063 林祐賢	嘉義縣 1070 李展豪
屏東縣 1073 林俊易	屏東縣 1078 施貴鈞

2. 個人雙打賽 (共 38 隊參賽，資格賽取 16 隊，決賽取前 8 隊)

臺北市 1005 柏禮維, 1003 楊明哲	臺北市 1002 蘇敬恒, 1008 林家佑
新北市 1009 呂佳彬, 1011 歐陽群	新北市 1010 李宗宴, 1013 蔡政翎
臺中市 1018 李勝木, 1019 廖敏竣	臺中市 1022 田子傑, 1020 黃柏睿
臺南市 1025 楊博軒, 1028 梁睿緯	高雄市 1034 曾敏豪, 1038 劉韋辰
桃園市 1049 商桐楝, 1055 徐毓傑	桃園市 1048 朱漢晝, 1050 范姜明盛
雲林縣 1062 廖冠皓, 1068 吳沅錚	雲林縣 1066 林上凱, 1064 李芳任
屏東縣 1071 陳緯, 1075 李俊澤	屏東縣 1076 林秉緯, 1077 黃品銜
花蓮縣 1079 周詠宸, 1080 李建緯	基隆市 1082 張凱量, 1081 戚又仁

3. 團體賽 (共 19 隊參賽，資格賽取 8 隊，決賽取前 8 隊)

臺北市

1001 王子維	1006 許仁豪	1004 陳俊維	1007 李佳豪	1005 柏禮維
1003 楊明哲	1002 蘇敬恒	1008 林家佑		

臺中市

1018 李勝木	1019 廖敏竣	1020 黃柏睿	1022 田子傑	1021 王志豪
1023 郭柏呈	1024 賴又華	1017 蕭立烜		

臺南市

1031 甘超宇	1027 蔡佳欣	1029 林家豪	1032 郭景弘	1025 楊博軒
1030 林家翹	1028 梁睿緯	1026 李佳翰		

高雄市

1035 張嘉紘 1040 李軒名 1033 吳俊緯 1034 曾敏豪 1038 劉韋辰
1036 劉韋奇 1039 洪英源 1037 張恩嘉

宜蘭縣

1047 葉人豪 1041 李奕漢 1042 游智名 1043 謝承軒 1044 鍾昇達
1045 彭立銘 1046 林展毅

桃園市

1048 朱漢晝 1050 范姜明盛 1051 陳彥準 1052 洪浚中 1053 黃玉又
1054 紀宏明 1055 徐毓傑 1049 商桐楨

雲林縣

1063 林祐賢 1062 廖冠皓 1066 林上凱 1064 李芳任 1065 李芳至
1068 吳沅錚 1069 胡荃恩 1067 楊易祥

屏東縣

1071 陳 緯 1075 李俊澤 1076 林秉緯 1077 黃品銜 1078 施貴鈞
1073 林俊易 1074 洪龍斌 1072 洪錦義

男女混合組分項編配表

1. 混合雙打 (共 26 隊參賽, 資格賽取 16 隊, 決賽取前 8 隊)

臺北市 1003 楊明哲, 2002 李佳馨	臺北市 1008 林家佑, 2001 姜凱心
新北市 1009 呂佳彬, 2012 溫皓昀	臺中市 2021 邱翌如, 1019 廖敏竣
臺中市 1021 王志豪, 2024 李邠瑀	臺南市 1025 楊博軒, 2027 楊景惇
臺南市 1026 李佳翰, 2025 林純妤	高雄市 1033 吳俊緯, 2033 陳曉歡
高雄市 2034 胡綾芳, 1034 曾敏豪	桃園市 1049 商桐楨, 2051 陳肅諭
苗栗縣 1059 馬巫旻璋, 2065 王筱雅	苗栗縣 1058 傅正東, 2066 詹詠玄
屏東縣 1071 陳緯, 2071 謝沛珊	屏東縣 2072 林家戎, 1072 洪錦義
花蓮縣 2075 呂亮儀, 1079 周詠宸	嘉義市 1083 田宗弘, 2080 陳思綺



106年全國運動會

THE NATIONAL GAMES 2017

手球 秩序冊



09/29~10/03

163 主辦單位  教育部 | 承辦單位  宜蘭縣政府

中華民國 106 年全國運動會手球技術手冊

壹、手球運動組織

一、國際手球總會(IHF)

主席：Hassan Moustafa

執行長：Joel DELPLANQUE、Frantisek Taborsky

電話：+41-61-228 90 40

傳真：+41-61-2289055

會址：Peter Merian-Strasse 23 P.O. Box CH 4002 Basle Switzerland

二、亞洲手球總會(AHF)

主席：Sheikh Ahmed Al-Fahad Al-Sabah

秘書長：Muhammad Shafiq

電話：+965 2521 9961

傳真：+965 2521 9662

會址：South Surrah, Al-Salaam Area Block 7, Street No. 705, Villa. 508
P.O. Box 26312 Safat 13124 Kuwait

三、中華民國手球協會(CTHBA)

理事長：蔡賜爵

秘書長：卓耀鵬

電話：(02)8771-1437

傳真：(02)8773-9821

會址：臺北市朱崙街 20 號 710 室

網址：<http://www.handball.org.tw>

貳、競賽資訊

一、大會日期：中華民國 106 年 10 月 21 日(星期六)至 26 日(星期四)。

二、比賽日程：中華民國 106 年 09 月 29 日(星期五)至 10 月 3 日(星期二)，共計 5 日。

三、比賽場地：宜蘭運動公園體育館(宜蘭縣宜蘭市中山路一段 755 號)。

四、比賽項目：(一) 男子組 (二) 女子組

五、參加辦法

(一) 戶籍規定：須符合中華民國 106 年全國運動會競賽規程(以下簡稱競賽規程)第 5 條相關規定。

(二) 年齡規定：須年滿 14 足歲(民國 92 年 10 月 21 日以前出生者)。

(三) 註冊人數：每單位註冊男、女選手人數各以 16 名為限，其名單須與資格賽相同。

(四) 參賽標準

1. 以承辦單位、104 年全國運動會冠軍隊及經中華民國手球協會所舉辦之資格賽前 6 名為限。若承辦單位是 104 年全國運動會冠軍隊或符合資格賽縣市未註冊時，以資格賽第 7 名開始依序遞補。

2. 如註冊隊數 8 隊以上，且能於全運會閉幕前完成所有賽程，各隊直接進入會內賽。

六、註冊：由各縣市政府依據競賽規程第 7 條規定辦理。

七、比賽辦法

(一) 比賽規則：採用中華民國手球協會最新修訂出版之規則（以全運會公報公告之版本為主）；如規則解釋有爭議，以英文版為準。規則中如有未盡事宜，則以審判委員會之決議為最終判決。

(二) 比賽制度

1. 報名隊數 5 隊以下時，預賽採單循環制，取前 4 名參加決賽。決賽時，預賽排名 1 對預賽排名 4，預賽排名 2 對預賽排名 3，勝隊爭冠、亞軍，敗隊爭排名賽 3、4 名。

2. 報名隊數 6 隊以上時，預賽分 A、B 兩組採用單循環制，各組取前 3 名參加交叉決賽（分組冠軍為種子隊）。決賽時，第一輪次為 A3 對 B2，B3 對 A2，勝隊分別對 A1、B1，爭取冠、亞決賽權，敗者爭 3、4 名；如報名隊數為 7 至 8 隊時，第一輪次敗者爭排名賽 5、6 名，如報名隊數 9 隊以上時，分組第 4 名爭 7、8 名。

3. 循環賽積分計算方法如下

(1) 每一場比賽，勝隊得 2 分。

(2) 每一場比賽平分時，球隊各得 1 分。

(3) 每一場比賽，敗隊得 0 分。

該組循環若有球隊未完成全循環賽程，所有球隊與該隊比賽之成績皆不予採計。

4. 兩隊（含）以上積分相同時，判定名次優先順序如下：

(1) 以相關隊比賽積分數高者為勝。

(2) 以相關隊比賽得分數減掉失分數高者為勝。

(3) 以相關隊比賽得分數高者為勝。

(4) 以全循環得分數減掉失分數高者為勝。

(5) 以全循環得分數多者為勝。

(6) 以全循環失分數少者為勝。

(7) 抽籤決定。

(三) 比賽規定：以承辦單位及 104 年全國運動會冠軍隊優先分別抽排，次以資格賽前 2 名為種子；若承辦單位為 104 年全國運動會冠軍隊或承辦單位未參加時，則依資格賽名次分別抽排，若資格賽未取名次或未舉辦資格賽時，則依取得會內賽資格之隊伍，其所參加 104 年全國運動會之名次依序抽排。

(四) 比賽時間預定表：略。

八、 器材設備

(一) 所有競賽場地器材與設備符合國際手球總會規則之規定。

(二) 比賽用球採用國際手球總會或中華民國手球協會審定合格之比賽用球。

九、 醫務管制

(一) 運動禁藥檢測：依據競賽規程第 13 條之規定辦理。

(二) 性別檢查：必要時在全國運動會期間得進行性別檢查。

參、 管理資訊

一、 競賽管理：在全國運動會籌備會指導下，由中華民國手球協會負責手球競賽各項技術工作。

二、 技術人員

(一) 裁判人員：裁判長由全國運動會籌備會與中華民國手球協會會商聘請，裁判員由中

中華民國手球協會就各縣市具國家級裁判資格者中推薦，由籌備委員會聘任。

(二) 審判委員：審判委員共 5 人，召集人由中華民國手球協會推薦，委員由全國運動會籌備會與中華民國手球協會會商推薦，其中必須包括承辦單位至少 1 人。

三、申訴：所有申訴案件依據競賽規程第 10 條規定辦理。

四、獎勵

(一) 依據競賽規程第 9 條之規定辦理。

(二) 決賽後立即頒獎，接受頒獎者必須穿著該縣市代表隊制服。

肆、會議

一、技術會議：訂於 106 年 09 月 28 日（星期四）下午 2 時整，在宜蘭運動公園體育館（宜蘭縣宜蘭市中山路一段 755 號）舉行。

二、裁判會議：訂於 106 年 09 月 28 日（星期四）下午 3 時整，在宜蘭運動公園體育館（宜蘭縣宜蘭市中山路一段 755 號）舉行。

伍、備註

本次賽會為維護場地整潔，將禁止使用黏膠，請參賽隊伍改採用紙膠使用。

陸、核准日期、文號：教育部 106 年 4 月 19 日臺教授體字第 1060011002 號函核定。

中華民國 106 年全國運動會手球賽程表

場次	組別	日期	時間	比賽 隊伍	服裝		比賽 隊伍	服裝		比數	備註
					守	普		守	普		
一	女子組	9/29	08:30	高雄市			V.S.	臺中市		:	
二	女子組	9/29	10:00	彰化縣			V.S.	基隆市		:	
三	男子組	9/29	11:30	桃園市			V.S.	臺中市		:	
四	男子組	9/29	13:00	高雄市			V.S.	彰化縣		:	
五	女子組	9/29	14:30	新北市			V.S.	桃園市		:	
六	男子組	9/29	16:00	新北市			V.S.	宜蘭縣		:	
七	男子組	9/29	17:30	臺北市			V.S.	臺東縣		:	
八	女子組	9/30	08:30	高雄市			V.S.	彰化縣		:	
九	女子組	9/30	10:00	臺中市			V.S.	基隆市		:	
十	男子組	9/30	11:30	桃園市			V.S.	高雄市		:	
十一	男子組	9/30	13:00	臺中市			V.S.	彰化縣		:	
十二	女子組	9/30	14:30	臺北市			V.S.	新北市		:	
十三	男子組	9/30	16:00	新北市			V.S.	臺北市		:	
十四	男子組	9/30	17:30	宜蘭縣			V.S.	臺東縣		:	
十五	女子組	10/1	08:30	高雄市			V.S.	基隆市		:	
十六	女子組	10/1	10:00	臺中市			V.S.	彰化縣		:	
十七	女子組	10/1	11:30	臺北市			V.S.	桃園市		:	
十八	男子組	10/1	13:00	桃園市			V.S.	彰化縣		:	
十九	男子組	10/1	14:30	臺中市			V.S.	高雄市		:	
二十	男子組	10/1	16:00	新北市			V.S.	臺東縣		:	
二十一	女子組	10/1	17:30	A4			V.S.	B3		:	
二十二	男子組	10/1	19:00	宜蘭縣			V.S.	臺北市		:	
二十三	女子組	10/2	08:30	B2			V.S.	A3		:	
二十四	女子組	10/2	10:00	A2			V.S.	二十一勝		:	
二十五	男子組	10/2	11:30	B2			V.S.	A3		:	
二十六	男子組	10/2	13:00	A2			V.S.	B3		:	
二十七	女子組	10/2	14:30	二十三勝			V.S.	A1		:	
二十八	女子組	10/2	16:00	二十四勝			V.S.	B1		:	
二十九	男子組	10/2	17:30	二十五勝			V.S.	A1		:	
三十	男子組	10/2	19:00	二十六勝			V.S.	B1		:	
三十一	女子組	10/3	08:30	二十三敗			V.S.	二十四敗		:	爭 5 名
三十二	男子組	10/3	10:00	二十五敗			V.S.	二十六敗		:	爭 5.6 名
三十三	女子組	10/3	11:30	二十七敗			V.S.	二十八敗		:	爭 3.4 名
三十四	男子組	10/3	13:00	二十九敗			V.S.	三十敗		:	爭 3.4 名
三十五	女子組	10/3	14:30	二十七勝			V.S.	二十八勝		:	爭 1.2 名
三十六	男子組	10/3	16:00	二十九勝			V.S.	三十勝		:	爭 1.2 名

【預賽】

女子組手球賽程

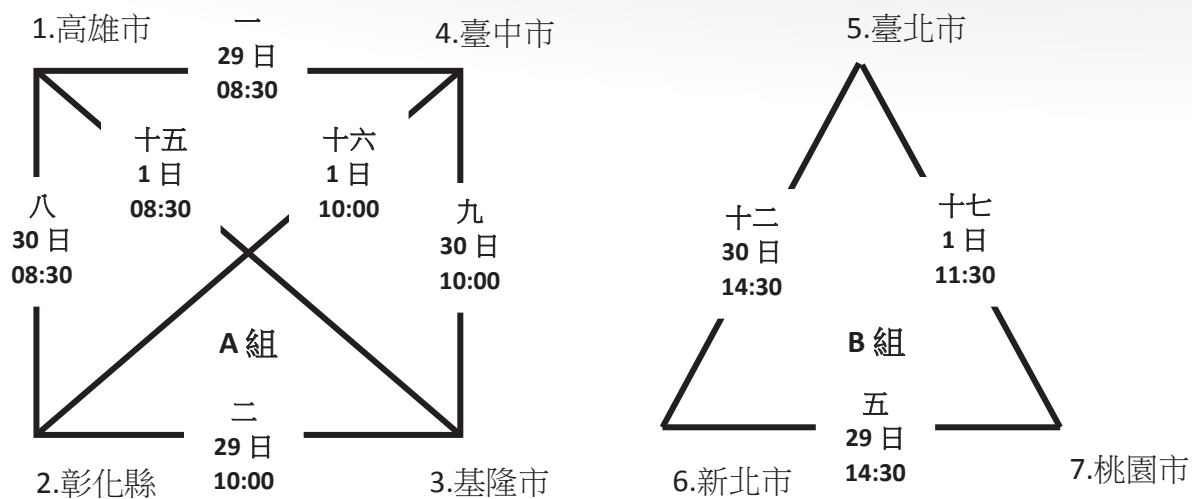

【決賽】

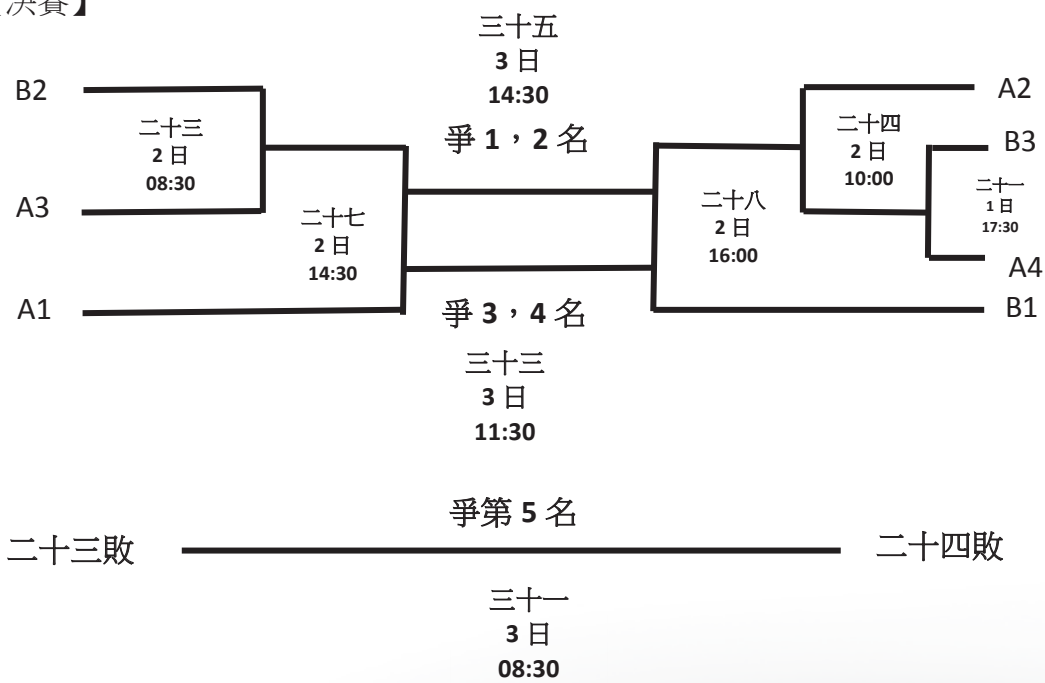

第1名：_____ 第2名：_____ 第3名：_____

第4名：_____ 第5名：_____

男子組手球賽程

【預賽】

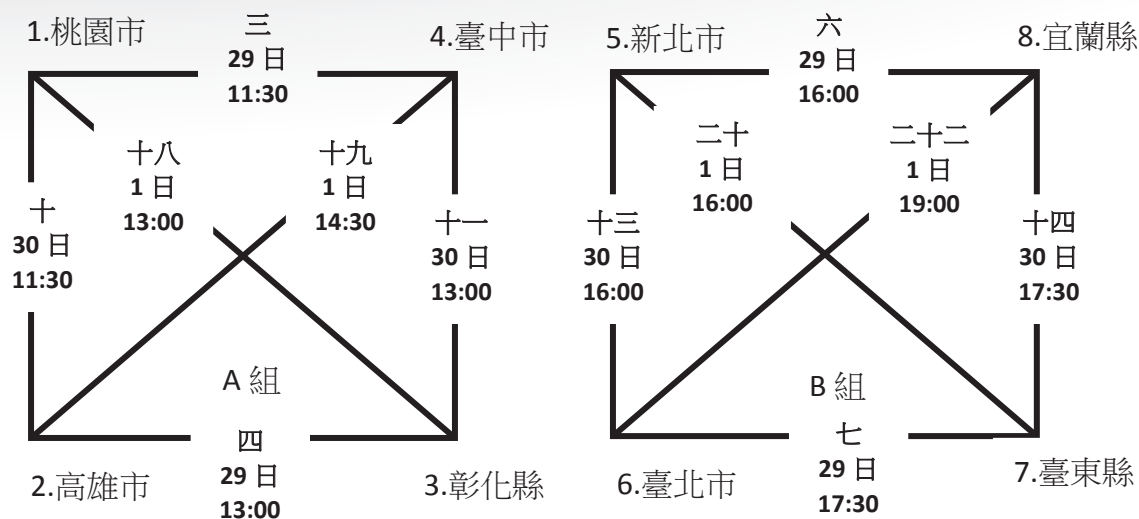

【決賽】

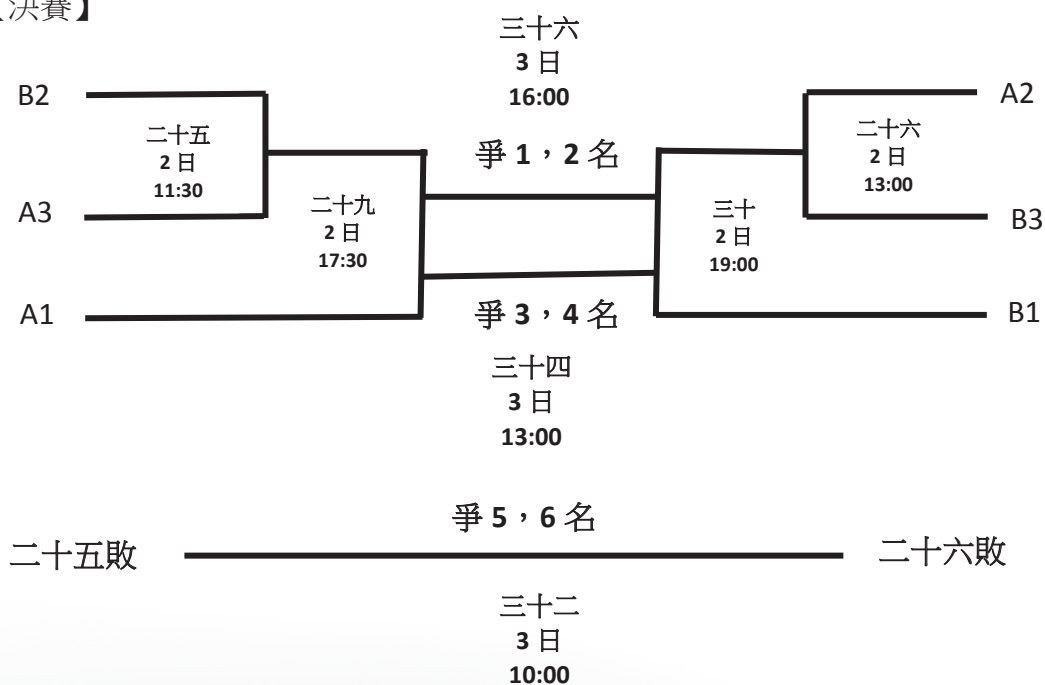

第1名：_____ 第2名：_____ 第3名：_____

第4名：_____ 第5名：_____ 第6名：_____

中華民國 106 年全國運動會手球裁判名單

審判委員(召集人)：陳良鳴

審判委員：官賢明 黃神祐 楊國煌 藍登勝

裁判長：戴暉恩

競賽裁判：田金抱

裁判兼計時記錄員：陳清水 何志宏 李立成 陳賢昌 謝慶龍

劉棟材 張永錫 高而亨 吳宗翰 翁宏裕

陳能達 魏杏堯 王丕助 王紫瑄 黃瑞貞

陳進貴 朱治華 梁振吉 黃志增 楊光明

蘇廣德 陳文博

賽事經理：曹永聰

106 年全國運動會

手球

隊職員名冊及選手號碼對照表

男子組

共 8 縣市，總計 152 位隊職員

[1]臺北市(U001)

領隊：歐朝銓 教練：于德桂 管理：江明瑾
1001 蕭年成 1002 林楷育 1003 許顯銘 1004 林學勤 1005 翟禹泓
1006 陳彥東 1007 鄧為仁 1008 黃家華 1009 王大綱 1010 黎俊裕
1011 邱奕帆 1012 李天威 1013 趙顯章 1014 吳修民 1015 孫晟鈞
1016 陳映齊

[2]新北市(U002)

領隊：蔡弘良 教練：劉書瑋 管理：鐘昭智
1017 吳堉錫 1018 郭嘉慶 1019 張維珉 1020 李協政 1021 李政翰
1022 許智堯 1023 王政憲 1024 許智坤 1025 林則宏 1026 黃晨綱
1027 謝奇軒 1028 陳逸樵 1029 周東輝 1030 蘇大智 1031 劉子凡
1032 劉子華

[3]臺中市(U003)

領隊：李源昇 教練：王永泰 管理：李源坪
1033 陳禹良 1034 賴宏昇 1035 李張宏 1036 顏國松 1037 譚崇聖
1038 杜政擘 1039 劉國章 1040 徐銘鴻 1041 莊耀進 1042 葉子賓
1043 張嘉紘 1044 沈義忠 1045 潘恩傑 1046 馬慶平 1047 邱紀愷
1048 林財發

[4]高雄市(U005)

領隊：張哲源 教練：王建文 管理：張坤宏
1049 林坤明 1050 鄭紹安 1051 鄭旭宏 1052 王暉雄 1053 黃星偉
1054 黃昶融 1055 陳君福 1056 翁家瑋 1057 薛達仁 1058 王智仁
1059 鄭景文 1060 陳奕廷 1061 王昞凱 1062 許冠偉 1063 葉孟昌

1064 謝安峻

[5]宜蘭縣(U006)

領隊：林世民 教練：黃欽永 管理：林智偉

1065 李榮順	1066 曹少樺	1067 曾治緯	1068 葉聰哲	1069 石賢明
1070 高天俊	1071 李文揚	1072 陳右恆	1073 黃煜傑	1074 張承宇
1075 賴至誠	1076 林閔裕	1077 王耀賢	1078 簡家民	1079 羅銘文
1080 吳承祐				

[6]桃園市(U007)

領隊：張運炳 教練：林德富 管理：朱冠宇

1081 謝孟軒	1082 徐偉竣	1083 江展維	1084 徐振航	1085 吳峻宇
1086 謝閔哲	1087 謝良軒	1088 羅宏澤	1089 烏震	1090 尤盛柏
1091 吳俊業	1092 邱明發	1093 陳彥翰	1094 謝龍昇	1095 李育誠
1096 余奕潔				

[7]彰化縣(U010)

領隊：張錦昆 教練：黃榮吉 管理：劉大任

1097 楊宗源	1098 張博皓	1099 張立勳	1100 陳明德	1101 黃仲楷
1102 李世銘	1103 鄭旭恩	1104 黃仲豪	1105 陳啟閔	1106 張鄭助
1107 陳彥嘉	1108 黃凱浚	1109 張竣傑	1110 何哲宏	1111 張哲維
1112 張鈞皓				

[8]臺東縣(U015)

領隊：王凱葳 教練：張財瑞 管理：吳其昌

1113 鄒雲華	1114 張世達	1115 葉中輝	1116 高志聖	1117 高豪傑
1118 吳東安	1119 孫嘉鴻	1120 余杭席	1121 余子杰	1122 王聖賢
1123 古偉傑	1124 潘柏榮	1125 王祐豪	1126 邱耀偉	1127 王仲明
1128 許劉耀暉				

106 年全國運動會

手球

隊職員名冊及選手號碼對照表

女子組

共 7 縣市，總計 133 位隊職員

[1]臺北市(U001)

領隊：蘇肇元 教練：許君恆 管理：林建晟
2001 王宜君 2002 丁毓純 2003 林宜霖 2004 林佳禾 2005 李昭珉
2006 游培慈 2007 江旻柔 2008 于莉 2009 沈芳倪 2010 施欣妤
2011 林雅璇 2012 林藝庭 2013 邱品瑄 2014 周靖婷 2015 吳權晴
2016 郭律吟

[2]新北市(U002)

領隊：林建興 教練：潘建宏 管理：陳龍笙
2017 賴婉瑜 2018 朱裘恩 2019 陳怡伶 2020 顏良育 2021 簡岑珍
2022 吳妤蓁 2023 蔣佳云 2024 陳庭暄 2025 連佳芸 2026 王蕙甯
2027 湯燦安 2028 沈筠庭 2029 林品均 2030 趙語辰 2031 葉奕佐
2032 溫雅玲

[3]臺中市(U003)

領隊：蘇瑞昌 教練：王志忠 管理：蔡文勝
2033 張雅瑋 2034 蔡紫瑄 2035 洪湘涵 2036 王羽伶 2037 王鈺婷
2038 梁靜馨 2039 紀珮玟 2040 陳慈涵 2041 丁蓉柔 2042 陳麗均
2043 古亞媛 2044 劉巧茹 2045 紀勻婷 2046 許雅渲 2047 林虹汶
2048 林吟美

[4]高雄市(U005)

領隊：何權峰 教練：阮世賢 管理：蘇政賢
2049 賈凌慧 2050 杜筱媛 2051 梁雅珺 2052 林亞靖 2053 張啓榕
2054 黃婷 2055 許鈺欣 2056 洪惠評 2057 許麗萍 2058 邱郁婷
2059 邱于婷 2060 沈家妤 2061 徐苡瑄 2062 陳靖心 2063 葉亮均

2064 林采億

[5]桃園市(U007)

領隊：林正義

教練：官佳政

管理：蔡蕙蘭

2065 王韻婷

2066 劉子瑄

2067 黃鉉涵

2068 邱晶儷

2069 黃湘涵

2070 黃瑋容

2071 徐子晴

2072 廖翊君

2073 吳夢婷

2074 俞佩君

2075 俞麗娟

2076 陳思妤

2077 陳珮姍

2078 王予暄

2079 劉卉琳

2080 陳玉琪

[6]彰化縣(U010)

領隊：張欣茹

教練：鄭亦彤

管理：張芳慈

2081 鄭亦捷

2082 黃雅君

2083 黃筱儒

2084 張靖玫

2085 朱芸熔

2086 彭詩容

2087 鄭曲伶

2088 鄭雅方

2089 楊蕙甄

2090 張晏慈

2091 王美蕙

2092 李亞芸

2093 蘇紫璋

2094 黃子芸

2095 吳晏綾

2096 劉華倩

[7]基隆市(U018)

領隊：高定護

教練：雷淑敏

管理：許逸雯

2097 曾依婷

2098 沈于微

2099 張卉庭

2100 聶詩庭

2101 李姿瑩

2102 黃怡涵

2103 陳怡伶

2104 楊嘉雯

2105 江玉棻

2106 丁文貞

2107 翁筱雯

2108 吳鳳玉

2109 葉芊妘

2110 林思妤

2111 葉怡惠

2112 張銀閔



106年全國運動會

THE NATIONAL GAMES 2017

籃球 秩序冊

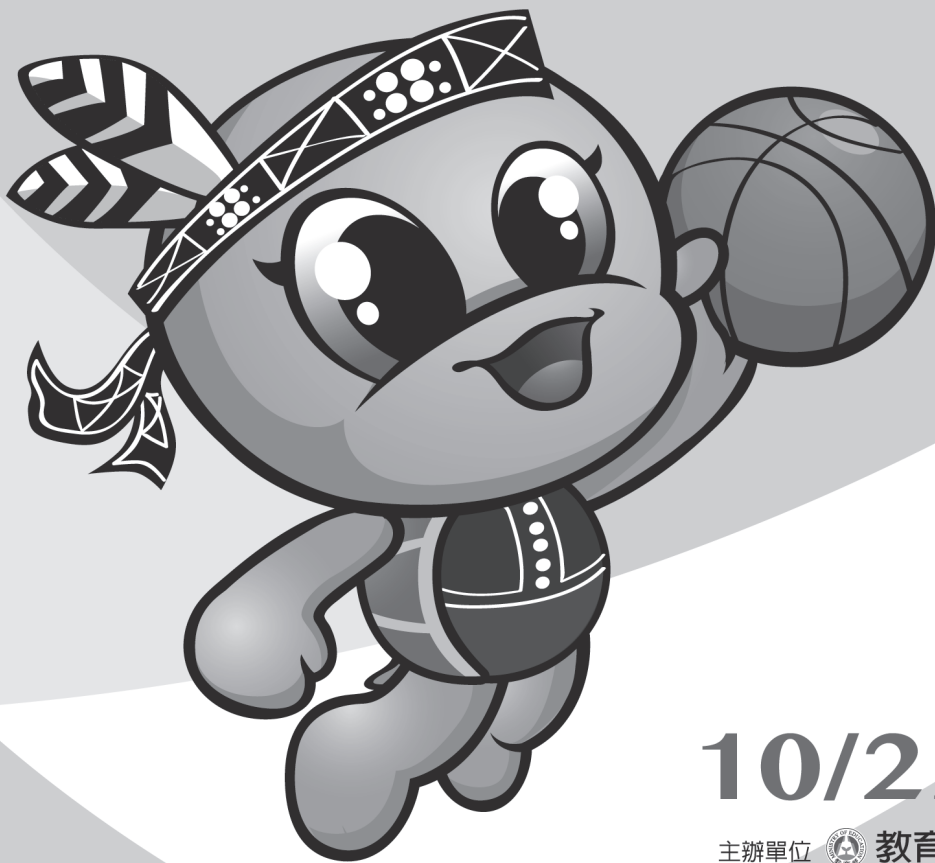

10/22~10/26

主辦單位  教育部 | 承辦單位  宜蘭縣政府

中華民國106年全國運動會籃球技術手冊

壹、籃球運動組織

一、國際籃球總會(FIBA)

主 席: Horacio Muratore

秘書長: Patrick Baumann

電 話: +41-22 545 00 00

傳 真: +41-22 545 00 99

會 址: Route Suisse 5, P.O. Box 29 1295 Mies, Switzerland

二、亞洲籃球總會(FIBA Asia)

主 席: Sheikh Saud Bin Ali Al-Thani

秘書長: Mr Hagop Khajirian

電 話: +961(1)26 7888

傳 真: +961(1)26 7888

會 址: Bourj Hamoud 52 Aboud Street Horboyan Trade Center-3rd Floor, Beirut,
Lebanon

三、中華民國籃球協會 (CTBA)

理事長: 丁守中

秘書長: 李一中

電 話: (02)2711-2283

傳 真: (02)2752-1562

會 址: 臺北市朱崙街 20號6樓 603 室

網 址: ctba_basketball2006@yahoo.com.tw

貳、競賽資訊

一、大會日期: 中華民國106年10月21日(星期六)至26日(星期四)。

二、比賽日程: 中華民國106年10月22日(星期日)至26日(星期四), 共計5日。

三、比賽場地: 國立宜蘭大學體育館2F(宜蘭縣宜蘭市神農路一段1號)。

四、比賽項目: (一) 男子組 (二) 女子組

五、參加辦法

(一) 戶籍規定: 須符合中華民國106年全國運動會競賽規程(以下簡稱競賽規程)第5條相關規定。

(二) 年齡規定: 須年滿 14 足歲(民國 92 年 10 月 21 日以前出生者)。

(三) 註冊人數: 每單位男、女選手註冊以 12 名為限, 其名單須與資格賽相同。

(四) 參賽標準: 以承辦單位、104年全國運動會冠軍隊及經中華民國籃球協會所舉辦之資格賽前 6 名為限, 共 8 隊參加會內賽。若承辦單位是 104年全國運動會冠軍隊或符合資格縣市未註冊時, 以資格賽第 7 名開始依序遞補。

六、註冊: 由各縣市政府依據競賽規程第 7 條規定辦理。

七、比賽辦法

(一) 比賽規則: 採用中華民國籃球協會最新修訂出版之規則(以全運會公報公告之版本為主); 如規則解釋有爭議, 以英文版為準。規則中如有未盡事宜, 則以審判委員會議之決議為最終判決。

- (二) 比賽制度：預賽分兩組採單循環賽制，分組冠、亞軍進行交叉決賽，勝者爭冠、亞軍，敗者爭三、四名，分組季軍爭五、六名，分組第四名並列第七名。
- (三) 比賽規定：種子隊以承辦單位及104年全國運動會冠軍隊優先分別抽排，次以參加資格賽前 2 名為種子隊；若承辦單位是 104年全國運動會冠軍隊時，則依資格賽名次依序抽排；若舉辦資格賽未打出名次或未舉辦資格賽時，則依取得會內賽資格之隊伍，其所參加104年全國運動會之名次依序抽排。
- (四) 比賽時間預定表：如附件一。

八、器材設備

- (一) 競賽場地器材與設備符合國際籃球總會規則規定。
- (二) 比賽用球採用國際籃球總會或中華民國籃球協會審定合格之品牌。

九、醫務管制

- (一) 運動禁藥檢測：依據競賽規程第 13 條之規定辦理。
- (二) 性別檢查：必要時在全國運動會期間得進行性別檢查。

參、管理資訊

一、競賽管理：在全國運動會籌備會指導下，由中華民國籃球協會負責籃球競賽各項技術工作。

二、技術人員

- (一) 裁判人員：裁判長由全國運動會籌備會與中華民國籃球協會會商聘請，裁判員由中華民國籃球協會就各縣市具國家級裁判資格者中推薦，由籌備會聘任。
- (二) 審判委員：審判委員共 5 人，召集人由中華民國籃球協會遴派，委員由全國運動會籌備會與中華民國籃球協會會商聘請，其中必須包括承辦單位至少1人。

三、申訴：所有申訴案件依據競賽規程第 10 條規定辦理。

四、獎勵

- (一) 依據競賽規程第 9 條之規定辦理。
- (二) 決賽後立即頒獎，接受頒獎者必須穿著該縣市代表隊制服。

肆、會議

一、技術會議：訂於 106 年 10 月 21 日（星期六）下午 2 時整，在宜蘭縣立光復國小二樓會議室(宜蘭縣宜蘭市泰山路60號)舉行。

二、裁判會議：訂於 106 年 10 月 21 日（星期六）下午 3 時整，在宜蘭縣立光復國小二樓會議室(宜蘭縣宜蘭市泰山路60號)舉行。

伍、核准日期、文號：教育部 106 年 4 月 19 日臺教授體字第 1060011002 號函核定。

106 全運會籃球項目會內賽賽程表

預賽：採分組循環賽，分 2 組

上屆冠軍放 4 號籤位，承辦縣市放 8 號籤位

六支資格賽晉級隊伍依序抽 1、2、3、5、6、7 之籤位

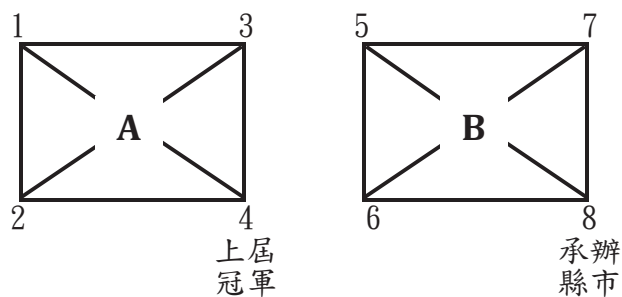

決賽：採單淘汰賽

取預賽各組前二名進行四強賽

取預賽各組第三名進行五、六名排名賽

取預賽各組第四名並列大會第七名

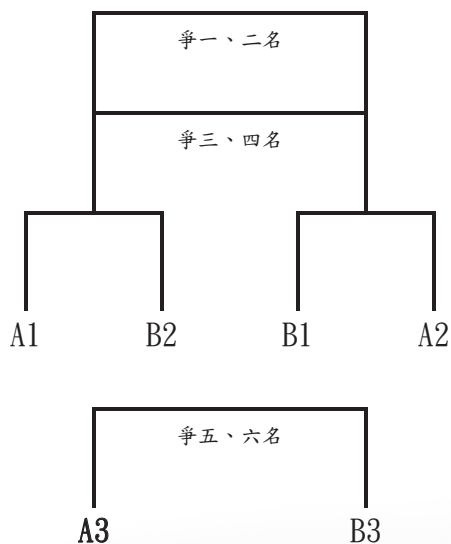

	10/22	10/23	10/24	10/25	10/26
0830	男生組預賽(4場)、 女生組預賽(4場)	男生組預賽(4場)、 女生組預賽(4場)	男生組預賽(4場)、 女生組預賽(4場)	男生組決賽(4場)、 女生組決賽(4場)	男生組決賽(1場)、 女生組決賽(1場)
1000					
1130					
1300					
1430					
1600					
1730					
1900					

106 年全國運動會男子組籃球賽程表

【預賽】：

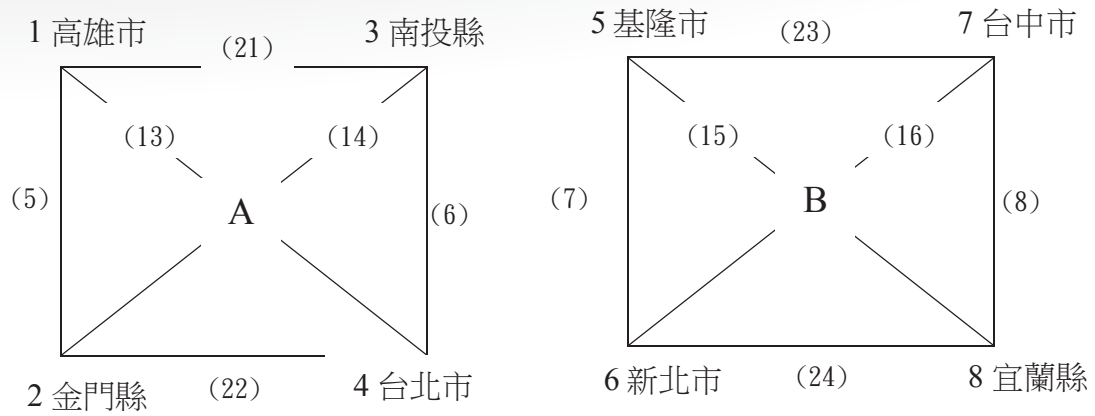

【決賽】：採單淘汰賽

取預賽各組前二名進行四強賽

取預賽各組第三名進行五、六名排名賽

取預賽各組第四名並列大會第七名

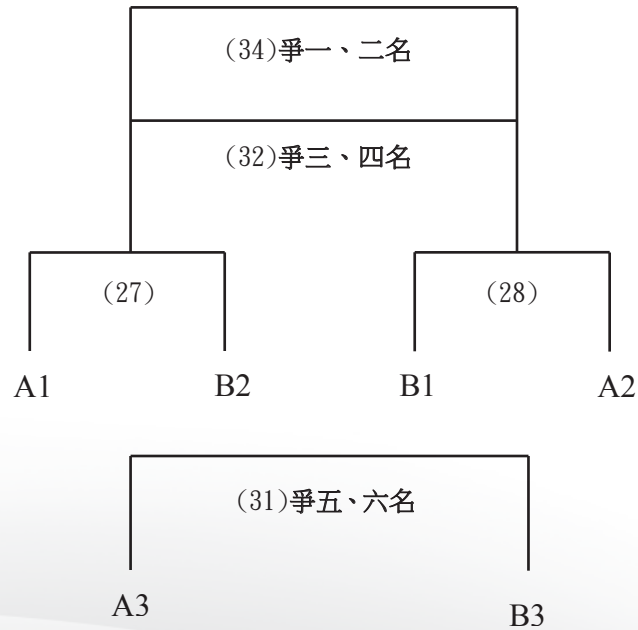

成績紀錄表						
名次	1	2	3	4	5	6
男子團體						

106 年全國運動會女子組籃球賽程表

【預賽】：

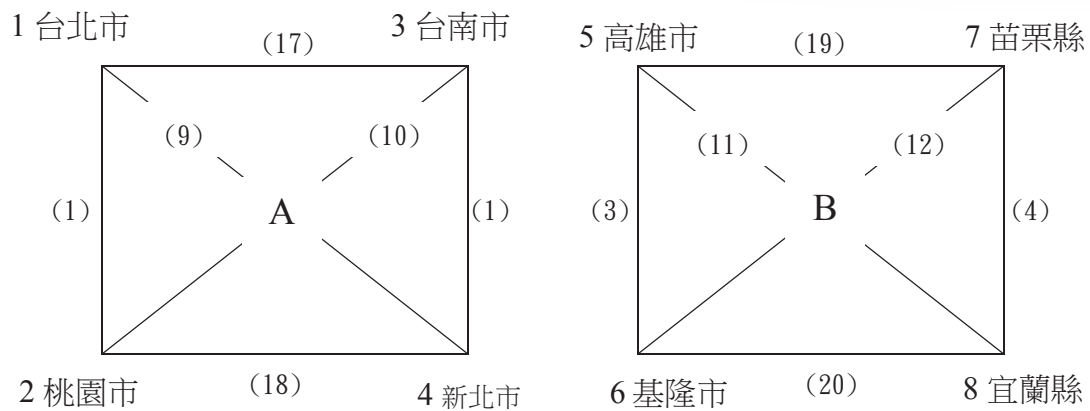

【決賽】：採單淘汰賽

取預賽各組前二名進行四強賽

取預賽各組第三名進行五、六名排名賽

取預賽各組第四名並列大會第七名

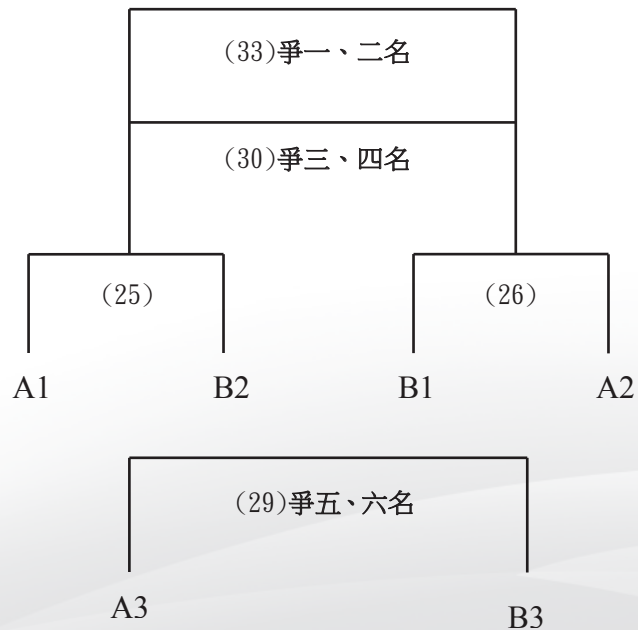

成績紀錄表						
名次	1	2	3	4	5	6
女子團體						

中華民國106年全國運動會籃球賽程表

場次	組別	日期	時間	場次	比賽隊伍	對	比賽隊伍	比賽成績	勝隊	比數	備註
1	女子組	10月22日	08:30		1 台北市	:	2 桃園市				
2	女子組	10月22日	10:00		3 台南市	:	4 新北市				
3	女子組	10月22日	11:30		5 高雄市	:	6 基隆市				
4	女子組	10月22日	13:00		7 苗栗縣	:	8 宜蘭縣				
5	男子組	10月22日	14:30		1 高雄市	:	2 金門縣				
6	男子組	10月22日	16:00		3 南投縣	:	4 台北市				
7	男子組	10月22日	17:30		5 基隆市	:	6 新北市				
8	男子組	10月22日	19:00		7 台中市	:	8 宜蘭縣				
9	女子組	10月23日	08:30		4 新北市	:	1 台北市				
10	女子組	10月23日	10:00		2 桃園市	:	3 南投縣				
11	女子組	10月23日	11:30		8 宜蘭縣	:	5 高雄市				
12	女子組	10月23日	13:00		6 基隆市	:	7 苗栗縣				
13	男子組	10月23日	14:30		4 台北市	:	1 高雄市				
14	男子組	10月23日	16:00		2 金門縣	:	3 南投縣				
15	男子組	10月23日	17:30		8 宜蘭縣	:	5 基隆市				
16	男子組	10月23日	19:00		6 新北市	:	7 台中市				
17	女子組	10月24日	08:30		1 台北市	:	3 南投縣				
18	女子組	10月24日	10:00		2 桃園市	:	4 新北市				
19	女子組	10月24日	11:30		5 高雄市	:	7 苗栗縣				
20	女子組	10月24日	13:00		6 基隆市	:	8 宜蘭縣				
21	男子組	10月24日	14:30		1 高雄市	:	3 南投縣				
22	男子組	10月24日	16:00		2 金門縣	:	4 台北市				
23	男子組	10月24日	17:30		5 基隆市	:	7 台中市				
24	男子組	10月24日	19:00		6 新北市	:	8 宜蘭縣				
25	女子組	10月25日	08:30		A1	:	B2				
26	女子組	10月25日	10:00		B1	:	A2				
27	男子組	10月25日	11:30		A1	:	B2				
28	男子組	10月25日	13:00		B1	:	A2				
29	女子組	10月25日	14:30		A3	:	B3				女子組 五、六
30	女子組	10月25日	16:00		25 敗	:	26 敗				女子組 季、殿
31	男子組	10月25日	17:30		A3	:	B3				男子組 五、六
32	男子組	10月25日	19:00		27 敗	:	28 敗				男子組 季、殿
33	女子組	10月26日	09:00		25 勝	:	26 勝				女子組 冠、亞
34	男子組	10月26日	10:30		27 勝	:	28 勝				男子組 冠、亞

中華民國106年全國運動會籃球裁判名單

審判委員召集人：王人生

審判委員：蔡義川 詹台生 徐慶輝 呂秀標

裁判長：林錦龍

副裁判長：吳良民

裁判：蘇宇燕 藍偉仁 鍾宜智 陳宏名 吳建五

蔡富山 陳膺成 黃合庸 林崑霖 熊光興

賴建忠 黃永助 王立昌 陳朝宏 謝文偉

莊智鈞 黃俊仁 詹益城 林德齊 周正寅

何長仁 黃昱銘 葉研希 田孝倫 陳明鈴

于容 戴達烜 歐陽正德 黃貞瑜 王登胤

藍偉雄 王秋澄 吳培榮 蘇秋碧

資訊人員：王鎮圻

賽事經理：沈德茂

賽事副理：游翔雲

中華民國106年全國運動會籃球隊職員名冊及選手 號碼對照表

女子組

共 8 縣市，總計 117 位隊職員

[1]臺北市

領隊：孟慶杭	教練：周泓諭	管理：林明賢	
2001 劉君儀	2002 蔡佩真	2003 彭詩晴	2004 方 妤
2005 謝鎔竹	2006 李郡心	2007 張歆可	2008 卓 敬
2009 梁雅媚	2010 吳盈潔	2011 李筑婷	2012 蘇嘉嫻

[2]新北市

領隊：洪玲瑤	教練：鄭慧芸	管理：謝枚芳	
2013 黃凡珊	2014 張 寧	2015 林佑慈	2016 徐玉蓮
2017 林育庭	2018 蔡瑋恬	2019 陳鈺君	2020 彭曉彤
2021 黃英利	2022 曹雅欣	2023 郭宜婷	2024 李宥觀

[3]臺南市

領隊：陳宏茂	教練：時超傑	教練：劉娉娉	
2025 陳薇安	2026 戴宜庭	2027 林文佑	2028 黃柔甄
2029 莊曉霜	2030 劉希暉	2031 曾馨儀	2032 莊家洳
2033 黃鈴娟	2034 方曉晴	2035 蔡岑嬭	2036 羅 蘋

[4]高雄市

領隊：賴維正	教練：傅姿伶	管理：陳柔靜	
2037 李宜瑄	2038 林宛瑜	2039 顏嘉萱	2040 楊芷瑜
2041 王埤婷	2042 羅培甄	2043 劉昕妤	2044 林品漩
2045 陳孟欣	2046 梁孟勤	2047 廖雅菱	2048 羅培儀

[5]宜蘭縣

領隊：林清鋒	教練：柯孟儀	管理：陳景鳳	
2049 馬怡鴻	2050 姜憶蓮	2051 楊淑淨	2052 黃虹瑛
2053 黃湘婷	2054 潘姿吟	2055 孫陳靚	2056 郭宜沁
2057 劉嘉璋	2058 謝佩君	2059 陳晏宇	2060 王俐云

[6]桃園市

領隊：楊家俚

教練：錢薇娟

管理：張慧瑛

2061 吳怡萱

2062 林奕均

2063 邱怡禎

2064 張詩婕

2065 李郡歡

2066 林仙芳

2067 魏于淳

2068 賴欣妤

2069 林芷安

2070 朱育勤

2071 陳亭羽

2072 史靜茹

[7]苗栗縣

領隊：張金華

教練：王儒文

管理：吳喜松

2073 莊于萱

2074 羅慧潔

2075 黃蒂傑

2076 李婉萍

2077 黃晴

2078 張育瑗

2079 張文如

2080 劉祐伶

2081 徐詩涵

2082 林陳心

2083 張譯文

2084 林育萱

[8]基隆市

領隊：高明義

教練：吳長亨

2085 曾姿珮

2086 郭雨璇

2087 楊舒晴

2088 陳俐陵

2089 柳佳琳

2090 杜亭萱

2091 廖瑜琦

2092 陳冠瑄

2093 仲葳

2094 路召薇

中華民國106年全國運動會籃球隊職員名冊及選手 號碼對照表

男子組

共 8 縣市，總計 120 位隊職員

[1]臺北市

領隊：廖健昌	教練：王建惟	管理：劉華林	
1001 左從凱	1002 簡 浩	1003 尚韋帆	1004 張智峰
1005 陳世念	1006 陳順詳	1007 吳敏賢	1008 蘇柏彰
1009 劉 錚	1010 周伯勳	1011 陳則語	1012 謝宗融

[2]新北市

領隊：陳明義	教練：邱啟益	管理：廖文彬	
1013 洪志善	1014 蔡文誠	1015 周柏臣	1016 李德威
1017 呂政儒	1018 周士淵	1019 潘冠翰	1020 周儀翔
1021 劉元凱	1022 李啟璋	1023 陳楷威	1024 崔國增

[3]臺中市

領隊：張競業	教練：賈 凡	管理：王志銘	
1025 蕭順議	1026 陳丙霖	1027 王皓吉	1028 蔡耀勳
1029 翁嘉鴻	1030 李愷諺	1031 王律智	1032 王偉丞
1033 黃啟峰	1034 蔣洧安	1035 潘向挺	1036 蘇奕晉

[4]高雄市

領隊：劉治寰	教練：靳智翔	管理：謝玉娟	
1037 彭俊諺	1038 陳冠全	1039 賴柏霖	1040 施顏宗
1041 吳怡斌	1042 莊宗勳	1043 吳奉晟	1044 劉丁維
1045 柯旻豪	1046 高健益	1047 陳侑昀	1048 吳永仁

[5]宜蘭縣

領隊：林幹偉	教練：張佑誠	教練：高天麟	
1049 呂冠霆	1050 陳國維	1051 林承億	1052 張家榮
1053 王男桂	1054 梁震宇	1055 俞世豪	1056 盧佑任
1057 李梓豪	1058 賴廷恩	1059 陳建嘉	1060 邱瑞奇

[6]南投縣

領隊：廖崇舜

教練：許致強

管理：賴育瑜

1061 李維哲

1062 楊敬敏

1063 岳瀛立

1064 吳建龍

1065 胡凱翔

1066 林邕為

1067 郭少傑

1068 施晉堯

1069 邱金龍

1070 林俊吉

1071 林仕軒

1072 林梓峰

[7]基隆市

領隊：余欽明

管理：廖家毅

總教練：傅明仁

1073 李啟億

1074 林志傑

1075 林冠綸

1076 陳孝榮

1077 林明毅

1078 鄭 鐵

1079 林瑞堃

1080 李明暉

1081 王柏智

1082 蔡建宇

1083 蘇翊傑

1084 黃煒哲

[8]金門

領隊：許孝忠

教練：許智超

管理：張庭睿

1085 羅鈺群

1086 吳俊雄

1087 李俊緯

1088 陳文宏

1089 周桂羽

1090 李秉鴻

1091 吳宏興

1092 朱億宗

1093 黃 鎮

1094 宋宇軒

1095 邱繼緯

1096 周清曜



106年全國運動會

THE NATIONAL GAMES 2017

拳擊 秩序冊

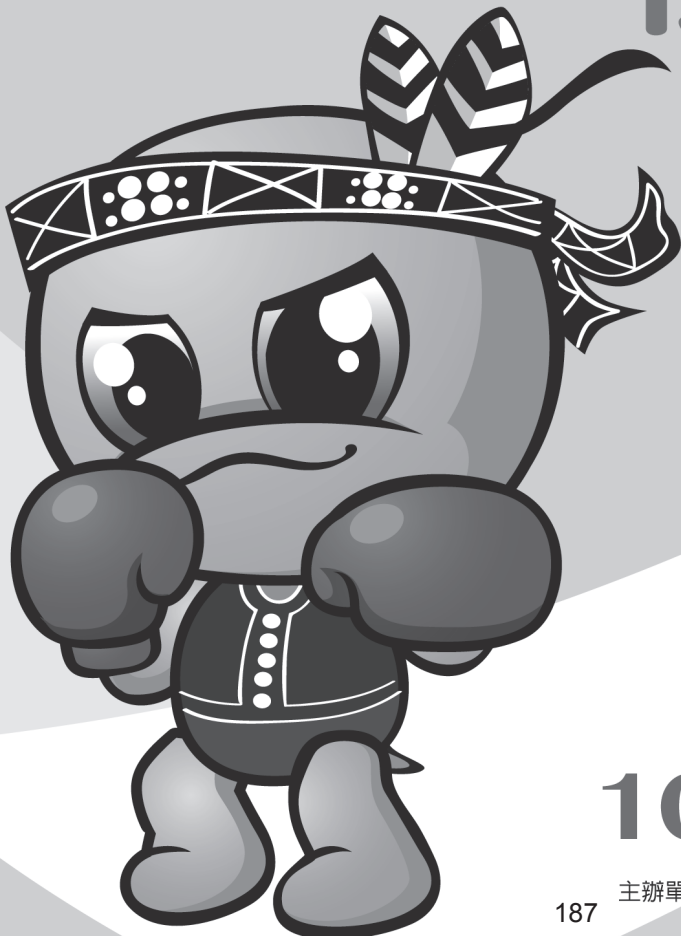

10/22~10/25

主辦單位  教育部 | 承辦單位  宜蘭縣政府

中華民國106年全國運動會拳擊技術手冊

壹、拳擊運動組織

一、國際業餘拳擊總會 (AIBA)

主席：Ching-Kuo WU

執行長：Philippe Tuccelli (代理)

會址：Maison du Sport International, Av. de Rhodanie 54 1007 Lausanne, Suisse

E-mail：info@aiba.org

網址：www.aiba.org

電話：+41 21 321 2777

傳真：+41 21 321 2772

二、亞洲拳擊聯盟 (ASBC)

會長：Serik Konakbayev

秘書長：Bagdaulet Turekhanov

會址：9th floor, Baizakova street, Almaty Towers Multifunction Complex, Almaty City, 050040, Kazakhstan

電話：+7 727 3192172

傳真：+7 727 3192173

E-mail：info@asiaboxing.org

三、中華民國拳擊協會 (CTABA)

理事長：李武男

秘書長：無。

會址：臺北市中山區朱崙街 20 號 5 樓 505 室

電話：(02)2772-8791、(02)8771-1467

傳真：(02)2751-1418

E-mail：b3402@ms32.hinet.net

貳、競賽資訊

一、大會日期：中華民國106年10月21日(星期六)至26日(星期四)。

二、比賽日程：中華民國106年10月22日(星期日)至25日(星期三)，共計4日。

三、比賽場地：宜蘭縣宜蘭市黎明國民小學體育館(宜蘭縣宜蘭市校舍路1號)。

四、比賽項目

【男子組】

(一)49 公斤級：46.01 公斤至 49.00 公斤

(二)52 公斤級：49.01 公斤至 52.00 公斤

(三)56 公斤級：52.01 公斤至 56.00 公斤

(四)60 公斤級：56.01 公斤至 60.00 公斤

(五)64 公斤級：60.01 公斤至 64.00 公斤

(六)69 公斤級：64.01 公斤至 69.00 公斤

(七)75 公斤級：69.01 公斤至 75.00 公斤

(八)81 公斤級：75.01 公斤至 81.00 公斤

(九)91 公斤級：81.01 公斤至 91.00 公斤

(十)+91 公斤級：91.01 公斤以上

【女子組】

(一)51 公斤級：48.01 公斤至 51.00 公斤

(二)54 公斤級：51.01 公斤至 54.00 公斤

(三)60 公斤級：57.01 公斤至 60.00 公斤

(四)64 公斤級：60.01 公斤至 64.00 公斤

(五)75 公斤級：69.01 公斤至 75.00 公斤

【預定賽程表】如附件一。

五、參加辦法

(一)戶籍規定：須符合中華民國106年全國運動會競賽規程(以下簡稱競賽規程)第5條相關規定。

(二)年齡規定：19歲至40歲者。

(三)註冊人數

1. 男子組每縣市每量級可註冊1名選手。

2. 女子組每縣市每量級可註冊1名選手。

3. 以上註冊參賽之選手均須備有中華民國拳擊協會核發之選手手冊。

六、註冊：由各縣市政府依據競賽規程第 7 條規定辦理。

七、比賽辦法

(一)比賽規則：採用中華民國拳擊協會最新修訂出版之規則（以全運會公報公告之版本為主）；如規則解釋有爭議，以國際拳擊總會最新國際拳擊規則英文版為準。規則中如有未盡事宜，則以技術委員會會議之決議為最終判決。

(二)比賽制度：採單淘汰制。

(三)比賽規定

1. 賽事資訊

組別	比賽回合	回合時間	回合休息	比賽拳套
男子組	3回合	3分鐘	1分鐘	第一量級至第五量級-10盎司
				第六量級至第十量級-12盎司
女子組	3回合	3分鐘	1分鐘	10盎司

附註：男子組不配戴護頭。

2. 女子組須由選手及教練填具未懷孕證明書，送交大會備查，始可參賽。

3. 未攜帶選手手冊者不得參加每天之體檢過磅。

4. 選手參加級別，依向大會報名之級別即確定級別，不得更改級別參賽，體檢過磅及格者，始得參與比賽。

5. 比賽秩序於10月22日上午8時至10時於比賽地點進行體檢過磅合格後即行抽籤編排，編排後不得更改。第2天起至決賽為止，每天上午8時至9時體檢過磅，下午2時起開始比賽。

6. 男子組過磅時，男子可穿內褲，女子組可穿內衣褲過磅，過磅時禁止飲食或口含物品。並限制無關人員（包括教練、裁判）進入過磅室。

7. 比賽開始，選手逾時1分鐘未出場者，以棄權論。

八、器材設備

(一)所有競賽場地器材與設備均需符合國際業餘拳擊總會規則之規定。

(二)大會提供手套、頭盔、繃帶。

(三)參賽選手應自備符合國際業餘拳擊總會規定的護襠、牙套（不可紅、黑色）、

頭巾(女子組)及比賽服裝紅、藍各一套(需標示縣市名稱),否則不得上場比賽。

九、醫務管制：

(一)運動禁藥檢測：依據競賽規程第13條之規定辦理。

(二)性別檢查：必要時在全國運動會期間得進行性別檢查。

參、管理資訊

一、競賽管理：在全國運動會籌備會指導下，由中華民國拳擊協會負責拳擊競賽各項技術工作。

二、技術人員

(一)裁判人員：裁判長由全國運動會籌備會與中華民國拳擊協會會商聘請，裁判人員由中華民國拳擊協會就各縣市具國家級裁判資格者中推薦，由籌備會聘任。

(二)技術委員：技術委員共5人，召集人由中華民國拳擊運動協會遴派，委員由全國運動會籌備會與中華民國拳擊運動協會共同研商聘請，其中必須包括承辦單位至少 1 人，委員中須有3人以上具備國家級以上裁判資格。

三、獎勵：依據國際規則規定給予獎勵。

(一)依據競賽規程第9條之規定辦理。

(二)頒獎於每項決賽後舉行，接受頒獎者必須穿著該縣市代表隊制服。

四、依據國際拳總最新規定，不得有抗議行為之產生。

肆、會議

一、技術會議：訂於106年10月21日(星期六)下午2時整，在宜蘭縣宜蘭市黎明國民小學體育館(宜蘭縣宜蘭市校舍路1號)舉行。

二、裁判會議：訂於106年10月21日(星期六)下午3時整，在宜蘭縣宜蘭市黎明國民小學體育館(宜蘭縣宜蘭市校舍路1號)舉行。

伍、核准日期、文號：教育部106年4月19日臺教授體字第1060011002號函核定。

附件一

中華民國106年全國運動會拳擊預定賽程表

日期	比賽項目
10月22日 (星期日)	上午 08:00~10:00 體檢合格後過磅，隨即進行抽籤編排賽程
	14:00 起各量級預賽(依各量級實際參加人數排定先後)
10月23日 (星期一)	08:00~09:00 體檢過磅
	14:00 起各量級預賽
10月24日 (星期二)	08:00~09:00 體檢過磅
	14:00 起各量級準決賽
10月25日 (星期三)	08:00~09:00 體檢過磅
	14:00 起各量級決賽

中華民國106年全國運動會拳擊裁判名單

技術裁判委員會
召集人：李武男

技術裁判委員會
副召集人：李守益

技術委員：何四郎 詹廣宗 陳森宏 洪連竹

賽務總經理兼播報：蔡孟峰

賽務經理兼播報：謝志強

裁判長：陳金銘

副裁判長：劉明莉 蔡金順 賴鍾桔

裁判：余正傑 許文彬 洪名義 蘇勝通 鄭雅之

詹宏銘 楊照培 丁皓峯 洪偉志 張世珍

張育領 傅東光 許金田 楊琇慧 林佳蟬

林漢清 黃志尚 陳青松 劉欣宏 洪健二

徐冠永 陳仕恆 鄭鈞元

檢錄組：黃三郎 陳富永

競賽組：蔡正豪 李仁村 劉淑真

電腦組：鄭鈞銘

賽事經理：李東民

賽事副理：李明士

中華民國106年全國運動會拳擊隊職員名冊及選手 號碼對照表

女子組

共 9 縣市，總計 36 位隊職員

[1]臺北市

領隊：洪 聞

教練：賴明輝

2001 賓夢婕

2002 邱敬雅

2003 黃筱雯

[2]新北市

領隊：謝文彬

教練：曾自強

2004 林郁婷

2005 陳雅韻

[3]臺中市

教練：陳維新

2006 陳靜萱

[4]高雄市

領隊：黃晉祿

教練：王震揚

2007 李貴滿

2008 蔡瑗庭

[5]桃園市

領隊：賴建治

教練：謝堯夫

2009 黃沛蓁

2010 李 翎

[6]彰化縣

領隊：楊斯任

教練：蕭璜議

2011 鄭伊均

2012 莊凱婷

2013 賴品樺

[7]屏東縣

領隊：徐榮耀

教練：羅尚策

2014 陳鈺茹

2015 馮詩妮

2016 林思婷

[8]花蓮縣

領隊：陳煥鏘

2017 白曼婷

教練：陳寬晉

2018 高鈺旻

[9]新竹市

領隊：黃小芳

2019 李佳芬

教練：劉鴻勳

中華民國106年全國運動會拳擊隊職員名冊及選手 號碼對照表

女子組

共 16 縣市，總計 116 位隊職員

[1]臺北市

領隊：宋哲三 教練：劉宗泰
1001 鍾曜承 1002 陳耀軍 1003 林聖凌 1004 賴彥辰
1005 張韋仁 1006 吳宥緯 1007 謝博宏 1008 楊孟諺
1009 許瑞原 1010 余韋忠

[2]新北市

領隊：李進東 教練：陳盈志
1011 邱煜權 1012 劉泰均 1013 邱奕鈞 1014 李勝達
1015 吳政憲 1016 林榆鈞 1017 李佳諺 1018 江奕宏
1019 陳宗峻

[3]臺中市

領隊：洪平洲 教練：謝家智
1020 吳哲賢 1021 利育哲 1022 黃啟璋 1023 曾泓翊
1024 王堉瑞

[4]臺南市

領隊：陳至真 教練：李政達
1025 王璽翔 1026 陳威翔 1027 洪子軒 1028 蔡科源

[5]高雄市

領隊：謝明裕 教練：洪彩溶
1029 羅建宣 1030 楊清琳 1031 楊育庭 1032 尤宏瑋
1033 劉明彰 1034 黃傳祐 1035 蘇柏聲 1036 陳奕聰
1037 黃兆呈

[6]宜蘭縣

教練：李光明

1038 李為翔 1039 李林樺

[7]桃園市

領隊：余嘉尚 教練：徐華彥

1040 林家弘 1041 彭敬傑 1042 葉俊祥 1043 陳慶麟

1044 白杰生 1045 張舜智 1046 鍾永建 1047 陳鉉津

1048 邱文俊 1049 曾水裕

[8]新竹縣

領隊：黃國鴻 教練：喇蘭·猶命

1050 葉晉宇 1051 葉晉安

[9]苗栗縣

教練：潘奇明

1052 翁盛強

[10]彰化縣

領隊：陳光輝 教練：洪瑞彬

1053 謝鎧宇 1054 高誌遠 1055 王紹璋 1056 林正凱

1057 洪茗豐 1058 林宏達 1059 賴愷佑 1060 陳宥瑞

1061 葉文仁 1062 林育廷

[11]南投縣

教練：張瑞清

1063 甘家葳

[12]嘉義縣

教練：洪庭煒

1064 呂偉誠

[13]屏東縣

領隊：傅志群

教練：林 源

1065 郭子儀

1066 阮志韓

1067 李勝華

1068 潘啟誠

1069 麥介恩

1070 潘宏銘

1071 張智鈞

1072 賴主恩

[14]臺東縣

領隊：林明煌

教練：林張凱皓

1073 江志豪

1074 楊順興

[15]花蓮縣

領隊：申維倪

教練：陳憲權

1075 程駿緯

1076 劉華偉

1077 白富貴

1078 白富元

1079 江連耀聖

1080 魏志榮

1081 張家碩

1082 許聖亞

1083 羅健元

[16]新竹市

領隊：蕭有皇

教練：柯文明

1084 陳彥均

1085 張凱傑

1086 劉育麟

1087 杜柏緯

1088 何紹暉

106年全國運動會拳擊

女子組分項編配表

1.51 公斤級 (共 6 名參賽，決賽取前 4 名)

臺北市 2001 賓夢婕	高雄市 2008 蔡瑗庭
彰化縣 2012 莊凱婷	屏東縣 2015 馮詩妮
花蓮縣 2017 白曼婷	新竹市 2019 李佳芬

2.60 公斤級 (共 8 名參賽，決賽取前 6 名)

臺北市 2003 黃筱雯	新北市 2005 陳雅韻
臺中市 2006 陳靜萱	高雄市 2007 李貴滿
桃園市 2010 李 翎	彰化縣 2013 賴品樺
屏東縣 2016 林思婷	花蓮縣 2018 高鈺旻

3.54 公斤級 (共 5 名參賽，決賽取前 3 名)

臺北市 2002 邱敬雅	新北市 2004 林郁婷
桃園市 2009 黃沛蓁	彰化縣 2011 鄭伊均
屏東縣 2014 陳鈺茹	

106年全國運動會拳擊

男子組分項編配表

1. 49 公斤級 (共 7 名參賽，決賽取前 5 名)

臺北市 1001 鍾曜承	新北市 1019 陳宗峻
高雄市 1033 劉明彰	桃園市 1040 林家弘
彰化縣 1058 林宏達	花蓮縣 1075 程駿緯
新竹市 1087 杜柏緯	

2. 52 公斤級 (共 9 名參賽，決賽取前 7 名)

臺北市 1002 陳耀軍	新北市 1018 江奕宏
臺中市 1020 吳哲賢	高雄市 1035 蘇柏聲
宜蘭縣 1038 李為翔	桃園市 1041 彭敬傑
彰化縣 1062 林育廷	花蓮縣 1076 劉華偉
新竹市 1084 陳彥均	

3. 56 公斤級 (共 7 名參賽，決賽取前 5 名)

臺北市 1003 林聖凌	新北市 1017 李佳諺
臺中市 1021 利育哲	高雄市 1036 陳奕聰
桃園市 1042 葉俊祥	彰化縣 1055 王紹瑋
屏東縣 1068 潘啟誠	

4. 60 公斤級 (共 10 名參賽，決賽取前 8 名)

臺北市 1004 賴彥辰	新北市 1016 林榆鈞
臺中市 1023 曾泓翊	臺南市 1025 王璽翔
桃園市 1043 陳慶麟	彰化縣 1054 高誌遠
屏東縣 1072 賴主恩	臺東縣 1073 江志豪
花蓮縣 1077 白富貴	新竹市 1085 張凱傑

5. 64 公斤級 (共 9 名參賽, 決賽取前 7 名)

臺北市 1005 張韋仁	新北市 1015 吳政憲
臺中市 1024 王堉瑞	臺南市 1026 陳威翔
高雄市 1034 黃傳祐	桃園市 1044 白杰生
彰化縣 1053 謝鎧宇	屏東縣 1070 潘宏銘
花蓮縣 1078 白富元	

6. 69 公斤級 (共 8 名參賽, 決賽取前 6 名)

臺北市 1006 吳宥緯	新北市 1014 李勝達
臺中市 1022 黃啟璋	高雄市 1037 黃兆呈
桃園市 1045 張舜智	彰化縣 1056 林正凱
屏東縣 1069 麥介恩	花蓮縣 1079 江連耀聖

7. 75 公斤級 (共 11 名參賽, 決賽取前 8 名)

臺北市 1007 謝博宏	新北市 1013 邱奕鈞
臺南市 1027 洪子軒	高雄市 1032 尤宏瑋
宜蘭縣 1039 李林樺	桃園市 1046 鍾永建
彰化縣 1059 賴愷佑	南投縣 1063 甘家葳
屏東縣 1067 李勝華	花蓮縣 1080 魏志榮
新竹市 1086 劉育麟	

8. 81 公斤級 (共 9 名參賽, 決賽取前 7 名)

臺北市 1008 楊孟諺	高雄市 1031 楊育庭
桃園市 1047 陳鉉津	苗栗縣 1052 翁盛強
彰化縣 1060 陳宥瑞	嘉義縣 1064 呂偉誠
屏東縣 1065 郭子儀	花蓮縣 1081 張家碩
新竹市 1088 何紹暉	

9. 91 公斤級 (共 8 名參賽, 決賽取前 6 名)

臺北市 1009 許瑞原	新北市 1012 劉泰均
高雄市 1029 羅建宣	桃園市 1048 邱文俊
新竹縣 1051 葉晉安	彰化縣 1057 洪茗豐
屏東縣 1071 張智鈞	花蓮縣 1082 許聖亞

10.+91 公斤級 (共 10 名參賽，決賽取前 8 名)

臺北市 1010 余韋忠

新北市 1011 邱煜權

臺南市 1028 蔡科源

高雄市 1030 楊清琳

桃園市 1049 曾水裕

新竹縣 1050 葉晉宇

彰化縣 1061 葉文仁

屏東縣 1066 阮志韓

臺東縣 1074 楊順興

花蓮縣 1083 羅健元



106年全國運動會

THE NATIONAL GAMES 2017

自由車 秩序冊



10/20~10/26

主辦單位  教育部 | 承辦單位  宜蘭縣政府

中華民國106年全國運動會自由車技術手冊

壹、自由車運動組織

一、國際自由車總會 (UCI)

主 席：Brian COOKSON

秘書長：Martin GIBBS

電 話：+41 24 468 58 11

傳 真：+41 24 468 58 12

會 址：CH 1860 Aigle, Switzerland.

二、亞洲自由車總會 (ACC)

主 席：Hee Wook CHO

秘書長：Boo Woong CHOI

電 話：+82-2-467-1313

傳 真：+82-2-467-1323

會 址：10th Floor MG Building, Seongsui-Ro 89, Seongdong-Ku, Seoul, KOREA

三、中華民國自由車協會 (CTCA)

理事長：林良濱

秘書長：李開志

電 話：(07)355-6978

傳 真：(07)355-6962

會 址：高雄市楠梓區旗楠路 160 號 (自由車場左側)

貳、競賽資訊

一、大會日期：中華民國106年10月21日(星期六)至26日(星期四)。

二、比賽日程：中華民國106年10月20日(星期五)至26日(星期四)，共計7日。

三、比賽場地

(一) 場地賽：新竹十八尖山自由車場。

(二) 公路賽：

(1) 男子公路賽：長埤湖風景區中心至太平山。

(2) 女子公路賽：長埤湖風景區中心至太平山。

(3) 個人計時賽：蘭陽隧道口至葛瑪蘭大橋。

(三) 登山車賽：武荖坑風景區。

四、比賽項目

【男子】

(一) 場地賽項目

1、爭先賽(Sprint)

2、競輪賽(Keirin)

3、個人全能賽(Omnium)

4、團隊競速賽(Team Sprint)

5、團隊追逐賽(Team Pursuit)

(二) 公路賽項目

1、個人計時賽(Individual Time Trial)

- 2、個人公路賽(Road Race)
 (三) 登山車賽項目
 越野賽(Cross Country)

【女子組】

- (一) 場地賽項目
 1、爭先賽(Sprint)
 2、競輪賽(Keirin)
 3、個人全能賽(Omnium)
 4、團隊競速賽(Team Sprint)
 5、團隊追逐賽(Team Pursuit)

- (二) 公路賽項目
 1、個人計時賽(Individual Time Trial)
 2、個人公路賽(Road Race)

- (三) 登山車賽項目
 越野賽(Cross Country)

※比賽時間預定表：如附件一。

五、參加辦法

- (一) 戶籍規定：須符合中華民國106年全國運動會競賽規程(以下簡稱競賽規程)第5條相關規定。
 (二) 年齡規定：須年滿 15 足歲(民國 91 年 10 月 21 日以前出生者)。
 (三) 報名人數：每 1 單位總報名註冊人數，男子組以 31 人為限，女子組以 19 人為限。
 所有各單項之註冊選手，均須是已完成總報名註冊之選手。

種類	項目	出場人數		註冊人數 (可複報)	
		男子組	女子組	男子組	女子組
場地賽	爭先賽(Sprint)	2	2	4	4
	競輪賽 (Keirin)	2	2	4	4
	團隊競速賽 (Team Sprint)	3	2	6	4
	團隊追逐賽 (Team Pursuit)	4	4	8	8
	個人全能賽(Omnium)	1	1	2	2
公路賽	個人公路賽 (Road Race)	6	6	12	12
	個人公路計時賽 (Individual Time Trial)	3	3	6	6
登山車	越野賽 (Cross Country)	6	6	12	12

(四) 參賽標準：(全運會舉行日前 1 年內)

1、全國性比賽前 8 名之選手(包含選拔賽)。

2、各縣市比賽前 3 名之選手(包含選拔賽)。

六、報名註冊：由各縣市政府依據競賽規程第 7 條規定辦理。

七、比賽辦法

(一) 比賽規則：採用中華民國自由車協會最新修訂出版之規則(以全運會公報公告之版本為主)如規則解釋有爭議，以英文版為準。規則中如有未盡事宜，則以審判委員會議之決議為最終判決。

(二) 比賽制度：依規則規定辦理。

(三) 比賽規定

1、各隊比賽服裝，須穿著向大會註冊之服裝；如有更改註冊服裝，須於領隊會議時，提出及檢驗註冊服裝。

2、每日中午 12 時以前，必須向大會提出翌日比賽選手出場確認表。

3、比賽選手必須從該項目註冊選手中挑選。如甲縣註冊男子組爭先賽選手 A、B、C、D 等 4 人，出場確認表只能從這 4 人中擇 2 人參加爭先賽，其他非註冊爭先賽選手不可參加爭先賽。

八、器材設備：所有競賽場地與設備，符合國際自由車總會規則之規定。

九、醫務管制

(一) 運動禁藥檢測：依據競賽規程第 13 條之規定辦理。

(二) 性別檢查：必要時在全國運動會期間得進行性別檢查。

參、管理資訊

一、競賽管理：在全國運動會籌備會指導下，由中華民國自由車協會負責自由車競賽各項技術工作。

二、技術人員：

(一) 裁判人員：裁判長由全國運動會籌備會與中華民國自由車協會會商聘請，裁判員由中華民國自由車協會就各縣市具國家級裁判資格者中推薦，由籌備會聘任。

(二) 審判委員：審判委員共 5 人，由中華民國自由車協會遴派，召集人由全國運動會籌備會與中華民國自由車協會會商聘請，其中必須包括承辦單位至少 1 人。

三、申訴：所有申訴案件依據競賽規程第 10 條規定辦理。

四、獎勵：

(一) 依據競賽規程第 9 條之規定辦理。

(二) 決賽後立即頒獎，接受頒獎者必須穿著該縣市代表隊制服。

肆、會議

一、自由車(場地賽)

(一) 技術(領隊)會議：訂於106年10月19日(星期四)下午2時整，在新竹十八尖山自由車場舉行。

(二) 裁判會議：訂於106年10月19日(星期四)下午3時整，在新竹十八尖山自由車場舉行。

二、自由車(公路賽)

(一)技術(領隊)會議：訂於106年10月23日(星期一)下午2時整，在宜蘭縣冬山鄉清溝國民小學(冬山鄉清溝村永清路369號)舉行。

(二)裁判會議：訂於106年10月23日(星期一)下午3時整，在宜蘭縣冬山鄉清溝國民小學(冬山鄉清溝村永清路369號)舉行。

三、登山車賽

(一)技術(領隊)會議：訂於106年10月23日(星期一)下午2時整，在宜蘭縣冬山鄉清溝國民小學(冬山鄉清溝村永清路369號)舉行。

(二)裁判會議：訂於106年10月23日(星期一)下午3時整，在宜蘭縣冬山鄉清溝國民小學(冬山鄉清溝村永清路369號)舉行。

伍、核准日期、文號：教育部106年4月19日臺教授體字第1060011002號函核定。

附件一

中華民國 106 年全國運動會自由車預定賽程表

(一) 場地賽 (10 月 20 日至 10 月 22 日)

第一天 10 月 20 日 (星期五) 09:00~17:00

- (1) 女子個人全能賽 1.....7.5 公里集體出發賽
- (2) 男子爭先賽.....資格賽
- (3) 男子四公里團隊追逐賽.....資格賽
- (4) 女子個人全能賽 2.....7.5 公里節奏搶分賽(Tempo Race)
- (5) 男子爭先賽.....1/8 賽

休

息

- (6) 女子團隊競速賽.....資格賽

.....午 休.....

14:00

- (7) 男子四公里團隊追逐賽.....複賽
- (8) 男子爭先賽.....1/4 賽-第 1 輪
- (9) 女子個人全能賽 3.....落後淘汰賽
- (10) 男子爭先賽.....1/4 賽-第 2 輪
- (11) 男子爭先賽.....1/4 賽-第 3 輪

休

息

- (12) 女子團隊競速賽.....複賽
- (13) 男子爭先賽.....1/2 賽-第 1 輪
- (14) 女子個人全能賽 4.....20 公里領先計分賽
- (15) 男子爭先賽.....1/2 賽-第 2 輪
- (16) 男子爭先賽.....1/2 賽-第 3 輪

頒獎 女子個人全能賽

.....
第二天 10 月 21 日 (星期六) 09:00~17:00

- (17) 男子四公里團隊追逐賽.....決賽(7, 8 名)
- (18) 男子四公里團隊追逐賽.....決賽(5, 6 名)
- (19) 男子四公里團隊追逐賽.....決賽(3, 4 名)
- (20) 男子四公里團隊追逐賽.....決賽(1, 2 名)
- (21) 男子爭先賽.....3、4 名決賽-第 1 輪
- (22) 男子爭先賽.....1、2 名決賽-第 1 輪

頒獎 男子四公里團隊追逐賽

- (23) 女子團隊競速賽.....決賽(5&6 名決賽)
- (24) 女子團隊競速賽.....決賽(3&4 名決賽)
- (25) 女子團隊競速賽.....決賽(1&2 名決賽)
- (26) 男子爭先賽.....3、4 名決賽-第 2 輪
- (27) 男子爭先賽.....1、2 名決賽-第 2 輪
- (28) 男子爭先賽.....3、4 名決賽-第 3 輪
- (29) 男子爭先賽.....1、2 名決賽-第 3 輪

頒獎 男子爭先賽

頒獎 女子團隊競速賽

- (30) 男子團隊競速賽.....資格賽

.....午 休.....

14:00

- (31) 女子爭先賽.....資格賽
- (32) 男子團隊競速賽.....複賽
- (33) 女子爭先賽.....1/4 賽-第 1 輪

休

息

- (34) 女子四公里團隊追逐賽.....資格賽
- (35) 女子爭先賽.....1/4 賽-第 2 輪
- (36) 女子爭先賽.....1/4 賽-第 3 輪

第三天 10 月 22 日 (星期日) 09:00~17:00

- (37) 男子團隊競速賽.....決賽(7&8 名決賽)
- (38) 男子團隊競速賽.....決賽(5&6 名決賽)
- (39) 男子團隊競速賽.....決賽(3&4 名決賽)
- (40) 男子團隊競速賽.....決賽(1&2 名決賽)
- (41) 男子個人全能賽 1.....10 公里集體出發賽
- (42) 女子爭先賽.....1/2 賽-第 1 輪

頒獎 男子團隊競速賽

- (43) 女子四公里團隊追逐賽.....複賽
- (44) 男子競輪賽.....資格賽
- (45) 女子爭先賽.....1/2 賽-第 2 輪
- (46) 女子爭先賽.....1/2 賽-第 3 輪
- (47) 男子競輪賽.....敗部復活賽
- (48) 男子個人全能賽 2.....10 公里節奏搶分賽(Tempo Race)
- (49) 女子爭先賽.....3、4 名決賽-第 1 輪
- (50) 女子爭先賽.....1、2 名決賽-第 1 輪
- (51) 男子競輪賽.....1/2 賽
- (52) 女子爭先賽.....3、4 名決賽-第 2 輪
- (53) 女子爭先賽.....1、2 名決賽-第 2 輪
- (54) 女子爭先賽.....3、4 名決賽-第 3 輪
- (55) 女子爭先賽.....1、2 名決賽-第 3 輪

頒獎 女子爭先賽

.....午 休.....

13:00

- (56) 女子競輪賽.....資格賽
- (57) 男子個人全能賽 3.....落後淘汰賽
- (58) 女子競輪賽.....敗部復活賽
- (59) 女子四公里團隊追逐賽.....決賽(5, 6 名)
- (60) 女子四公里團隊追逐賽.....決賽(3, 4 名)
- (61) 女子四公里團隊追逐賽.....決賽(1, 2 名)
- (62) 女子競輪賽.....1/2 賽

頒獎 女子四公里團隊追逐賽

- (63) 女子競輪賽.....7~12 排名賽
- (64) 男子競輪賽.....7~12 排名賽
- (65) 女子競輪賽.....1~6 名決賽
- (66) 男子競輪賽.....1~6 名決賽

頒獎 女子競輪賽

頒獎 男子競輪賽

(67) 男子個人全能賽 4.....25 公里領先計分賽

頒獎 男子個人全能賽

(二) 公路賽 (10 月 24 日至 10 月 25 日)

第四天 10 月 24 日 (星期二) 09:00~14:30

(1) 女子 20 公里公路個人計時賽

(2) 男子 40 公里公路個人計時賽

頒獎 女子 20 公里公路個人計時賽
男子 40 公里公路個人計時賽

第五天 10 月 25 日 (星期三) 09:00~14:30

(1) 男子 161.8 公里個人公路賽

(2) 女子 106.9 公里個人公路賽

頒獎 男子 161.8 公里個人公路賽
女子 106.9 公里個人公路賽

(三) 登山車賽：

第六天 10 月 26 日 (星期四) 09:00~13:10

(1) 女子越野賽

(2) 男子越野賽

頒獎 女子越野賽
男子越野賽

中華民國106年全國運動會自由車裁判名單

審判委員(召集人)：李開志

審判委員：李開光 李莉加 游承曉 潘正吉

裁判長：蕭清來

裁判：蔡仁正 蔡仁鑑 黃清光 張景弘 莫明傑

黃金宏 狄懋昌 古珍昌 吳澤宗 吳澤村

吳建銘 甘中元 蘇青山 何志成 劉山宗

王松輝 易芳如 許龍池 鍾昭同 李正美

李應欽 蔡燕琴 蘇招 洪聖哲 陳柏丞

徐正義 梁鳳嬌 簡美珠 顏國欽 施秋山

楊永河 徐吉盛 劉國煌 巫文禮 李璇

陳巧宜

賽事副理：王廣馨

中華民國106年全國運動會自由車隊職員名冊及選手 號碼對照表

女子組

共 12 縣市，總計 75 位隊職員

[1]臺北市

領隊：郭春霞
2001 張嘉家
2005 陳沛瑜

教練：張勝凱
2002 張婷婷

教練：黃智盈
2003 林玉芳

教練：翁瑞宏
2004 陳卿瑀

[2]臺中市

領隊：趙世崧
管理：吳明珊
2006 曾可妍
2010 林怡如
2014 黃合旬
2018 王伶瑄

教練：林昆鴻
2007 李佳芸
2011 雲子芳
2015 陳芷榆
2019 蔡季伶

教練：劉金峯
2008 蕭美玉
2012 陳靖云
2016 雷嫻琇
2020 周佩霓

教練：林恒暉
2009 王慈均
2013 王玉俞
2017 王歆婷

[3]高雄市

領隊：陳信瑜
管理：胡哲瑋
2021 邱聖芯
2025 張雅雯
2029 陳俞欣
2033 錢怡靜

教練：楊東綦
2022 黃亭茵
2026 劉亞婷
2030 黃思涵

教練：謝國芳
2023 鄭宇秀
2027 邱靜雯
2031 鄭巽徽

教練：盧慧加
2024 邱智筠
2028 呂佳儀
2032 潘菁霞

[4]宜蘭縣

領隊：李嘉慈
2034 葉羽霜

教練：黃章桐
2035 陳姿吟

2036 何翊慈

2037 周璇

[5]桃園市

教練：黃寶猜

2038 王芷苓

[6]新竹縣

教練：楊正源

2039 張 瑤

2040 林嘉慧

[7]苗栗縣

教練：黃碧先

2041 黃靖蔓

[8]彰化縣

領隊：曾如意

2042 許雅喬

教練：許元耕

2043 張閔婷

[9]屏東縣

領隊：王揚名

2044 蔡雅羽

教練：陳諄芳

2045 許晴嵐

[10]臺東縣

教練：謝汶璟

2046 謝汶涓

[11]花蓮縣

教練：王金豐

2047 吳美靜

[12]新竹市

領隊：姚清元

2048 賴慈慧

教練：藍曉雲

中華民國106年全國運動會自由車隊職員名冊及選手 號碼對照表

男子組

共 17 縣市，總計 200 位隊職員

[1]臺北市

領隊：羅漢祥	教練：黃顯熙	教練：黃智盈	教練：翁瑞宏
管理：袁秋郎			
1001 杜志濠	1002 陳力維	1003 許睿恆	1004 俞辰憲
1005 林冠宇	1006 左 昱	1007 林翰博	1008 嚴浩維
1009 羅心庭	1010 張家豪	1011 李廷威	1012 石建雄
1013 李東霖	1014 蔡政宇	1015 熊崇勛	1016 陳俊言
1017 張宗桓	1018 陳文勝		

[2]新北市

領隊：張維可	教練：陳建璿		
1019 劉家良	1020 鄭安智	1021 李俊諺	1022 潘品華
1023 曾聖翔	1024 江忠諺	1025 吳沂璋	1026 廖家葦

[3]臺中市

領隊：蕭建華	教練：徐瑞德	教練：李高安	教練：楊振坤
管理：李德章			
1027 楊勝凱	1028 蕭世鑫	1029 陳建良	1030 康世峰
1031 曾至鴻	1032 馮俊凱	1033 楊武興	1034 楊秉祐
1035 孫啟源	1036 徐暄評	1037 徐悅修	1038 陳柏維
1039 林文品	1040 孫啟榮	1041 邱振權	1042 楊欣翰
1043 范宏鏞			

[4]臺南市

領隊：施漢清	教練：池宇泰	管理：施茂彬	
1044 鄧煌勳	1045 郭志堅	1046 曾聖叡	1047 王家豪
1048 楊國良			

[5]高雄市

領隊：邱朝雄

教練：楊東綦

教練：曾耀裕

教練：黃晉隆

管理：劉駿凱

1049 劉恩杰

1050 羅偉譽

1051 鄒孟哲

1052 盧建恩

1053 段承恩

1054 巫帛宏

1055 曾奕豪

1056 熊凱文

1057 黃信華

1058 徐子恩

1059 馬譽城

1060 謝誠心

1061 陳柏璋

1062 曾暉翔

1063 陳泓廷

1064 陳睿蒲

1065 陳韋杰

1066 檀宗霖

1067 馮子軒

1068 洪盛耕

1069 劉書銘

1070 古延晟

1071 唐漢煌

1072 陳緯哲

1073 李其縉

1074 鄭翔仁

[6]宜蘭縣

領隊：游定富

教練：黃章桐

1075 吳柏儒

1076 林雲郁

1077 何彥誼

[7]桃園市

領隊：黃文忠

教練：李福祥

管理：黃英傑

1078 張鈞傑

1079 沈孟勳

1080 程永源

1081 邱建宏

1082 劉彥麟

1083 江勝山

1084 游智偉

1085 古文漳

1086 詹祐貞

1087 黃駿麟

1088 曾嘉頡

1089 陳億軒

[8]新竹縣

領隊：田耕豪

教練：方芬芳

管理：彭碁華

1090 李勁毅

1091 李仁豪

1092 吳欣倫

1093 彭源堂

1094 黃文忠

1095 黃冠霖

1096 黃健彰

1097 李文昭

1098 劉得安

1099 周書辰

1100 張凱棋

1101 張祐綸

1102 陳逢霖

1103 溫海濤

1104 張瓌麟

1105 林俊傑

1106 李佑吉

1107 林楷哲

1108 陳嘉樺

[9]苗栗縣

教練：竇美華

1109 謝曜隆

[10]彰化縣

領隊：李炯柔

教練：蔣宏銘

管理：陳彥霖

1110 李少閔

1111 林志坤

1112 梁畫意

1113 楊少弘

1114 謝建洲
1118 謝嘉修
1122 江紹鏞

1115 白家銘
1119 李旭凡
1123 廖歆迪

1116 謝政穎
1120 蔡韶宇

1117 邱泳宸
1121 鍾政勳

[11]南投縣

領隊：張世義
1124 陳俊男

教練：盧紹軒
1125 潘智嘉

1126 盧紹軒

1127 陳奕朋

[12]雲林縣

領隊：陳淑慎
1128 丁正昌

教練：鄭啟泰
1129 鄧東洲

[13]屏東縣

領隊：李世斌
1130 黃晨彥
1134 王彥傑
1138 洪健瑛

教練：蔡坤靜
1131 潘芫翔
1135 鄭博文
1139 黃民穎

1132 劉文正
1136 劉泰麟

1133 范志傑
1137 王景徽

[14]臺東縣

領隊：潘宏杰
1140 范永奕

教練：謝中生
1141 吳之皓

1142 林 弘

1143 徐均冊

[15]花蓮縣

領隊：楊守強
1144 林曉龍

教練：胡元平

[16]新竹市

領隊：黃信騰
1145 萬書亨
1149 黃振璋

教練：楊英棋
1146 莊汶諺
1150 徐御凱

1147 穆建銘
1151 萬立棠

1148 石承瀚

[17]嘉義市

領隊：沈柏宏
1152 詹閔任

教練：宋賢宗
1153 林聖航

1154 簡大為

106年全國運動會自由車

女子組分項編配表

1.場地賽-爭先賽 (共 16 名參賽，決賽取前 8 名)

臺北市 2004 陳卿瑀	臺北市 2005 陳沛瑜
臺中市 2008 蕭美玉	臺中市 2009 王慈均
臺中市 2012 陳靖云	臺中市 2016 雷嫻琇
臺中市 2018 王伶瑄	高雄市 2022 黃亭茵
高雄市 2023 鄭宇秀	高雄市 2025 張雅雯
高雄市 2027 邱靜雯	高雄市 2030 黃思涵
高雄市 2031 鄭巽徽	新竹縣 2039 張 瑤
彰化縣 2043 張閔婷	新竹市 2048 賴慈慧

2.場地賽-競輪賽 (共 17 名參賽，決賽取前 8 名)

臺北市 2004 陳卿瑀	臺北市 2005 陳沛瑜
臺中市 2008 蕭美玉	臺中市 2009 王慈均
臺中市 2012 陳靖云	臺中市 2016 雷嫻琇
臺中市 2017 王歆婷	高雄市 2021 邱聖芯
高雄市 2022 黃亭茵	高雄市 2023 鄭宇秀
高雄市 2025 張雅雯	高雄市 2027 邱靜雯
高雄市 2030 黃思涵	新竹縣 2039 張 瑤
新竹縣 2040 林嘉慧	彰化縣 2043 張閔婷
新竹市 2048 賴慈慧	

3.場地賽-團隊競速賽 (共 5 隊參賽，決賽取前 3 隊)

臺北市

2004 陳卿瑀 2005 陳沛瑜

臺中市

2008 蕭美玉 2009 王慈均 2012 陳靖云 2018 王伶瑄 2016 雷嫻琇

2017 王歆婷

高雄市

2022 黃亭茵 2027 邱靜雯 2023 鄭宇秀 2025 張雅雯 2030 黃思涵
2033 錢怡靜

宜蘭縣

2036 何翊慈 2037 周 璇

新竹縣

2040 林嘉慧 2039 張 瑤

4.場地賽-個人全能賽 (共 12 名參賽，決賽取前 8 名)

臺北市 2005 陳沛瑜	臺中市 2006 曾可妍
臺中市 2008 蕭美玉	臺中市 2010 林怡如
高雄市 2021 邱聖芯	高雄市 2022 黃亭茵
高雄市 2027 邱靜雯	宜蘭縣 2037 周 璇
新竹縣 2039 張 瑤	新竹縣 2040 林嘉慧
彰化縣 2043 張閔婷	新竹市 2048 賴慈慧

5.公路賽-個人計時賽 (共 28 名參賽，決賽取前 8 名)

臺北市 2001 張嘉家	臺北市 2002 張婷婷
臺北市 2003 林玉芳	臺北市 2004 陳卿瑀
臺北市 2005 陳沛瑜	臺中市 2006 曾可妍
臺中市 2007 李佳芸	臺中市 2008 蕭美玉
臺中市 2010 林怡如	臺中市 2013 王玉侖
臺中市 2015 陳芷榆	高雄市 2021 邱聖芯
高雄市 2022 黃亭茵	高雄市 2025 張雅雯
高雄市 2027 邱靜雯	高雄市 2028 呂佳儀
高雄市 2033 錢怡靜	宜蘭縣 2037 周 璇
桃園市 2038 王芷苓	新竹縣 2039 張 瑤
新竹縣 2040 林嘉慧	苗栗縣 2041 黃靖蔓
彰化縣 2042 許雅喬	屏東縣 2044 蔡雅羽
屏東縣 2045 許晴嵐	臺東縣 2046 謝汶涓
花蓮縣 2047 吳美靜	新竹市 2048 賴慈慧

6.公路賽-個人公路賽 (共 35 名參賽，決賽取前 8 名)

臺北市 2001 張嘉家	臺北市 2002 張婷婷
臺北市 2004 陳卿瑀	臺北市 2005 陳沛瑜
臺中市 2006 曾可妍	臺中市 2007 李佳芸
臺中市 2008 蕭美玉	臺中市 2010 林怡如
臺中市 2011 雲子芳	臺中市 2013 王玉侖
臺中市 2015 陳芷榆	高雄市 2021 邱聖芯
高雄市 2022 黃亭茵	高雄市 2023 鄭宇秀
高雄市 2025 張雅雯	高雄市 2026 劉亞婷
高雄市 2027 邱靜雯	高雄市 2028 呂佳儀
高雄市 2029 陳俞欣	高雄市 2030 黃思涵
高雄市 2031 鄭巽徽	高雄市 2032 潘菁霞
高雄市 2033 錢怡靜	宜蘭縣 2034 葉羽霜
宜蘭縣 2035 陳姿吟	宜蘭縣 2036 何翊慈
宜蘭縣 2037 周璇	桃園市 2038 王芷苓
新竹縣 2039 張瑤	新竹縣 2040 林嘉慧
苗栗縣 2041 黃靖蔓	彰化縣 2043 張閔婷
屏東縣 2044 蔡雅羽	屏東縣 2045 許晴嵐
新竹市 2048 賴慈慧	

7.登山車-越野賽 (共 23 名參賽，決賽取前 8 名)

臺北市 2001 張嘉家	臺北市 2002 張婷婷
臺中市 2014 黃合旬	臺中市 2019 蔡季伶
臺中市 2020 周佩霓	高雄市 2021 邱聖芯
高雄市 2024 邱智筠	高雄市 2025 張雅雯
高雄市 2026 劉亞婷	高雄市 2027 邱靜雯
高雄市 2028 呂佳儀	高雄市 2029 陳俞欣
高雄市 2030 黃思涵	高雄市 2032 潘菁霞
高雄市 2033 錢怡靜	宜蘭縣 2034 葉羽霜
宜蘭縣 2035 陳姿吟	宜蘭縣 2036 何翊慈
宜蘭縣 2037 周璇	新竹縣 2039 張瑤
屏東縣 2044 蔡雅羽	屏東縣 2045 許晴嵐
新竹市 2048 賴慈慧	

男子組分項編配表

1.場地賽-爭先賽 (共 34 名參賽，決賽取前 8 名)

臺北市 1008 嚴浩維	臺北市 1009 羅心庭
臺北市 1015 熊崇勛	臺北市 1017 張宗桓
臺中市 1027 楊勝凱	臺中市 1028 蕭世鑫
臺中市 1030 康世峰	臺中市 1031 曾至鴻
臺中市 1039 林文品	臺南市 1046 曾聖叡
高雄市 1050 羅偉譽	高雄市 1052 盧建恩
高雄市 1053 段承恩	高雄市 1056 熊凱文
高雄市 1064 陳睿蒲	高雄市 1068 洪盛耕
桃園市 1079 沈孟勳	桃園市 1084 游智偉
桃園市 1088 曾嘉頡	桃園市 1089 陳億軒
新竹縣 1090 李勁毅	新竹縣 1092 吳欣倫
新竹縣 1101 張祐綸	新竹縣 1103 溫海濤
新竹縣 1104 張璨麟	新竹縣 1107 林楷哲
彰化縣 1115 白家銘	彰化縣 1123 廖歆迪
屏東縣 1138 洪健瑛	屏東縣 1139 黃民穎
新竹市 1146 莊汶諺	新竹市 1148 石承瀚
新竹市 1149 黃振璋	新竹市 1151 萬立棠

2.場地賽-競輪賽 (共 36 名參賽，決賽取前 8 名)

臺北市 1008 嚴浩維	臺北市 1009 羅心庭
臺北市 1015 熊崇勛	臺北市 1017 張宗桓
臺中市 1027 楊勝凱	臺中市 1028 蕭世鑫
臺中市 1030 康世峰	臺中市 1031 曾至鴻
臺中市 1039 林文品	臺中市 1042 楊欣翰
臺南市 1046 曾聖叡	高雄市 1049 劉恩杰
高雄市 1050 羅偉譽	高雄市 1052 盧建恩
高雄市 1053 段承恩	高雄市 1054 巫帛宏
高雄市 1064 陳睿蒲	宜蘭縣 1075 吳柏儒
桃園市 1079 沈孟勳	桃園市 1084 游智偉
桃園市 1088 曾嘉頡	桃園市 1089 陳億軒
新竹縣 1090 李勁毅	新竹縣 1092 吳欣倫
新竹縣 1096 黃健彰	新竹縣 1103 溫海濤

新竹縣 1104 張瓏麟
彰化縣 1115 白家銘
屏東縣 1130 黃晨彥
新竹市 1146 莊汶諺
新竹市 1149 黃振瑋

新竹縣 1107 林楷哲
彰化縣 1120 蔡韶宇
屏東縣 1131 潘芑翔
新竹市 1148 石承瀚
新竹市 1151 萬立棠

3.場地賽-團隊競速賽(共 8 隊參賽，決賽取前 6 隊)

臺北市

1008 嚴浩維 1009 羅心庭 1015 熊崇勛 1016 陳俊言 1017 張宗桓
1013 李東霖

臺中市

1027 楊勝凱 1028 蕭世鑫 1030 康世峰 1031 曾至鴻 1039 林文品
1042 楊欣翰 1040 孫啟榮

高雄市

1050 羅偉譽 1054 巫帛宏 1053 段承恩 1052 盧建恩 1049 劉恩杰
1056 熊凱文 1064 陳睿蒲 1065 陳韋杰

桃園市

1078 張鈞傑 1084 游智偉 1079 沈孟勳 1089 陳億軒 1087 黃駿麟
1088 曾嘉頡

新竹縣

1090 李勁毅 1092 吳欣倫 1103 溫海濤 1107 林楷哲 1104 張瓏麟
1101 張祐綸 1096 黃健彰 1100 張凱棋 1108 陳嘉樺

彰化縣

1115 白家銘 1120 蔡韶宇 1123 廖歆迪 1116 謝政穎

屏東縣

1131 潘芑翔 1130 黃晨彥 1138 洪健瑛

新竹市

1146 莊汶諺 1148 石承瀚 1149 黃振瑋 1151 萬立棠 1150 徐御凱
1145 萬書亨

4.場地賽-團隊追逐賽 (共 8 隊參賽，決賽取前 6 隊)

臺北市

1011 李廷威 1016 陳俊言 1012 石建雄 1013 李東霖 1007 林翰博
1009 羅心庭 1015 熊崇勛 1008 嚴浩維

臺中市

1029 陳建良 1036 徐暄評 1033 楊武興 1038 陳柏維 1034 楊秉祐
1037 徐悅修 1032 馮俊凱 1028 蕭世鑫 1041 邱振權 1043 范宏錯

高雄市

1049 劉恩杰 1051 鄒孟哲 1054 巫帛宏 1055 曾奕豪 1056 熊凱文
1058 徐子恩 1050 羅偉譽 1066 檀宗霖 1057 黃信華 1067 馮子軒
1060 謝誠心

桃園市

1078 張鈞傑 1087 黃駿麟 1089 陳億軒 1084 游智偉 1088 曾嘉頡
1079 沈孟勳

新竹縣

1095 黃冠霖 1097 李文昭 1096 黃健彰 1092 吳欣倫 1091 李仁豪
1100 張凱棋 1098 劉得安 1099 周書辰 1102 陳逢霖 1106 李佑吉
1108 陳嘉樺 1103 溫海濤

彰化縣

1115 白家銘 1120 蔡韶宇 1121 鍾政勳 1116 謝政穎

屏東縣

1131 潘芫翔 1139 黃民穎 1130 黃晨彥 1138 洪健瑛

新竹市

1146 莊汶諺 1145 萬書亨 1147 穆建銘 1148 石承瀚 1149 黃振瑋
1151 萬立棠 1150 徐御凱

5.場地賽-個人全能賽 (共 21 名參賽，決賽取前 8 名)

臺北市 1007 林翰博

臺北市 1011 李廷威

新北市 1021 李俊諺

臺中市 1029 陳建良

臺中市 1033 楊武興

臺中市 1036 徐暄評

臺南市 1046 曾聖叡

高雄市 1049 劉恩杰

高雄市 1054 巫帛宏
桃園市 1084 游智偉
新竹縣 1092 吳欣倫
新竹縣 1097 李文昭
彰化縣 1121 鍾政勳
屏東縣 1139 黃民穎
新竹市 1150 徐御凱

高雄市 1055 曾奕豪
桃園市 1087 黃駿麟
新竹縣 1096 黃健彰
苗栗縣 1109 謝曜隆
雲林縣 1128 丁正昌
新竹市 1145 萬書亨

6.公路賽-個人計時賽(共 61 名參賽，決賽取前 8 名)

臺北市 1001 杜志濠
臺北市 1003 許睿恆
臺北市 1011 李廷威
新北市 1023 曾聖翔
新北市 1025 吳沂璋
臺中市 1032 馮俊凱
臺中市 1034 楊秉祐
臺中市 1038 陳柏維
臺南市 1046 曾聖叡
高雄市 1049 劉恩杰
高雄市 1055 曾奕豪
高雄市 1060 謝誠心
高雄市 1071 唐漢煌
桃園市 1078 張鈞傑
桃園市 1084 游智偉
桃園市 1088 曾嘉頡
新竹縣 1092 吳欣倫
新竹縣 1094 黃文忠
新竹縣 1096 黃健彰
新竹縣 1098 劉得安
新竹縣 1100 張凱棋
彰化縣 1117 邱泳宸
雲林縣 1128 丁正昌
屏東縣 1134 王彥傑
屏東縣 1137 王景徽
臺東縣 1141 吳之皓
新竹市 1145 萬書亨

臺北市 1002 陳力維
臺北市 1010 張家豪
臺北市 1016 陳俊言
新北市 1024 江忠諺
臺中市 1029 陳建良
臺中市 1033 楊武興
臺中市 1036 徐暄評
臺中市 1040 孫啟榮
臺南市 1048 楊國良
高雄市 1051 鄒孟哲
高雄市 1058 徐子恩
高雄市 1066 檀宗霖
宜蘭縣 1076 林雲郁
桃園市 1080 程永源
桃園市 1087 黃駿麟
桃園市 1089 陳億軒
新竹縣 1093 彭源堂
新竹縣 1095 黃冠霖
新竹縣 1097 李文昭
新竹縣 1099 周書辰
彰化縣 1110 李少閔
彰化縣 1122 江紹鏞
雲林縣 1129 鄧東洲
屏東縣 1135 鄭博文
臺東縣 1140 范永奕
臺東縣 1142 林 弘
新竹市 1146 莊汶諺

新竹市 1147 穆建銘
新竹市 1150 徐御凱
嘉義市 1152 詹閔任
嘉義市 1154 簡大為

新竹市 1149 黃振瑋
新竹市 1151 萬立棠
嘉義市 1153 林聖航

7.公路賽-個人公路賽 (共 96 名參賽，決賽取前 8 名)

臺北市 1001 杜志濠
臺北市 1004 俞辰憲
臺北市 1006 左 昱
臺北市 1010 張家豪
臺北市 1012 石建雄
新北市 1022 潘品華
新北市 1024 江忠諺
新北市 1026 廖家葦
臺中市 1032 馮俊凱
臺中市 1034 楊秉祐
臺中市 1037 徐悅修
臺中市 1041 邱振權
臺南市 1044 鄧煌勳
臺南市 1047 王家豪
高雄市 1049 劉恩杰
高雄市 1051 鄒孟哲
高雄市 1055 曾奕豪
高雄市 1058 徐子恩
高雄市 1060 謝誠心
高雄市 1062 曾暉翔
高雄市 1066 檀宗霖
高雄市 1071 唐漢煌
宜蘭縣 1076 林雲郁
桃園市 1078 張鈞傑
桃園市 1082 劉彥麟
新竹縣 1091 李仁豪
新竹縣 1094 黃文忠
新竹縣 1096 黃健彰
新竹縣 1098 劉得安
新竹縣 1100 張凱棋

臺北市 1003 許睿恆
臺北市 1005 林冠宇
臺北市 1007 林翰博
臺北市 1011 李廷威
臺北市 1013 李東霖
新北市 1023 曾聖翔
新北市 1025 吳沂璋
臺中市 1029 陳建良
臺中市 1033 楊武興
臺中市 1036 徐暄評
臺中市 1038 陳柏維
臺中市 1043 范宏錯
臺南市 1046 曾聖叡
臺南市 1048 楊國良
高雄市 1050 羅偉譽
高雄市 1054 巫帛宏
高雄市 1056 熊凱文
高雄市 1059 馬譽城
高雄市 1061 陳柏瑋
高雄市 1063 陳泓廷
高雄市 1069 劉書銘
宜蘭縣 1075 吳柏儒
宜蘭縣 1077 何彥誼
桃園市 1080 程永源
桃園市 1087 黃駿麟
新竹縣 1093 彭源堂
新竹縣 1095 黃冠霖
新竹縣 1097 李文昭
新竹縣 1099 周書辰
新竹縣 1102 陳逢霖

新竹縣 1106 李佑吉	新竹縣 1108 陳嘉樺
苗栗縣 1109 謝曜隆	彰化縣 1110 李少閔
彰化縣 1112 梁畫意	彰化縣 1116 謝政穎
彰化縣 1117 邱泳宸	彰化縣 1118 謝嘉修
彰化縣 1119 李旭凡	南投縣 1124 陳俊男
南投縣 1125 潘智嘉	南投縣 1126 盧紹軒
南投縣 1127 陳奕朋	雲林縣 1128 丁正昌
雲林縣 1129 鄧東洲	屏東縣 1132 劉文正
屏東縣 1133 范志傑	屏東縣 1134 王彥傑
屏東縣 1135 鄭博文	屏東縣 1136 劉泰麟
屏東縣 1137 王景徽	臺東縣 1140 范永奕
臺東縣 1141 吳之皓	臺東縣 1142 林 弘
臺東縣 1143 徐均冊	花蓮縣 1144 林曉龍
新竹市 1145 萬書亨	新竹市 1146 莊汶諺
新竹市 1147 穆建銘	新竹市 1148 石承瀚
新竹市 1149 黃振瑋	新竹市 1150 徐御凱
新竹市 1151 萬立棠	嘉義市 1152 詹閔任
嘉義市 1153 林聖航	嘉義市 1154 簡大為

8.登山車-越野賽 (共 54 名參賽，決賽取前 8 名)

臺北市 1002 陳力維	臺北市 1004 俞辰憲
臺北市 1011 李廷威	臺北市 1014 蔡政宇
臺北市 1016 陳俊言	臺北市 1017 張宗桓
臺北市 1018 陳文勝	新北市 1019 劉家良
新北市 1020 鄭安智	臺中市 1035 孫啟源
臺中市 1038 陳柏維	臺中市 1040 孫啟榮
臺南市 1044 鄧煌勳	臺南市 1045 郭志堅
高雄市 1059 馬譽城	高雄市 1062 曾暉翔
高雄市 1063 陳泓廷	高雄市 1065 陳韋杰
高雄市 1066 檀宗霖	高雄市 1067 馮子軒
高雄市 1068 洪盛耕	高雄市 1069 劉書銘
高雄市 1070 古延晟	高雄市 1071 唐漢煌
高雄市 1072 陳緯哲	高雄市 1073 李其縉
高雄市 1074 鄭翔仁	宜蘭縣 1077 何彥誼
桃園市 1078 張鈞傑	桃園市 1081 邱建宏
桃園市 1082 劉彥麟	桃園市 1083 江勝山

桃園市 1085 古文漳
新竹縣 1091 李仁豪
新竹縣 1099 周書辰
新竹縣 1105 林俊傑
彰化縣 1111 林志坤
彰化縣 1114 謝建洲
彰化縣 1116 謝政穎
臺東縣 1140 范永奕
新竹市 1146 莊汶諺
新竹市 1148 石承瀚
新竹市 1150 徐御凱

桃園市 1086 詹祐貞
新竹縣 1098 劉得安
新竹縣 1101 張祐綸
新竹縣 1108 陳嘉樺
彰化縣 1113 楊少弘
彰化縣 1115 白家銘
彰化縣 1119 李旭凡
新竹市 1145 萬書亨
新竹市 1147 穆建銘
新竹市 1149 黃振璋
新竹市 1151 萬立棠



106年全國運動會

THE NATIONAL GAMES 2017

擊劍 秩序冊

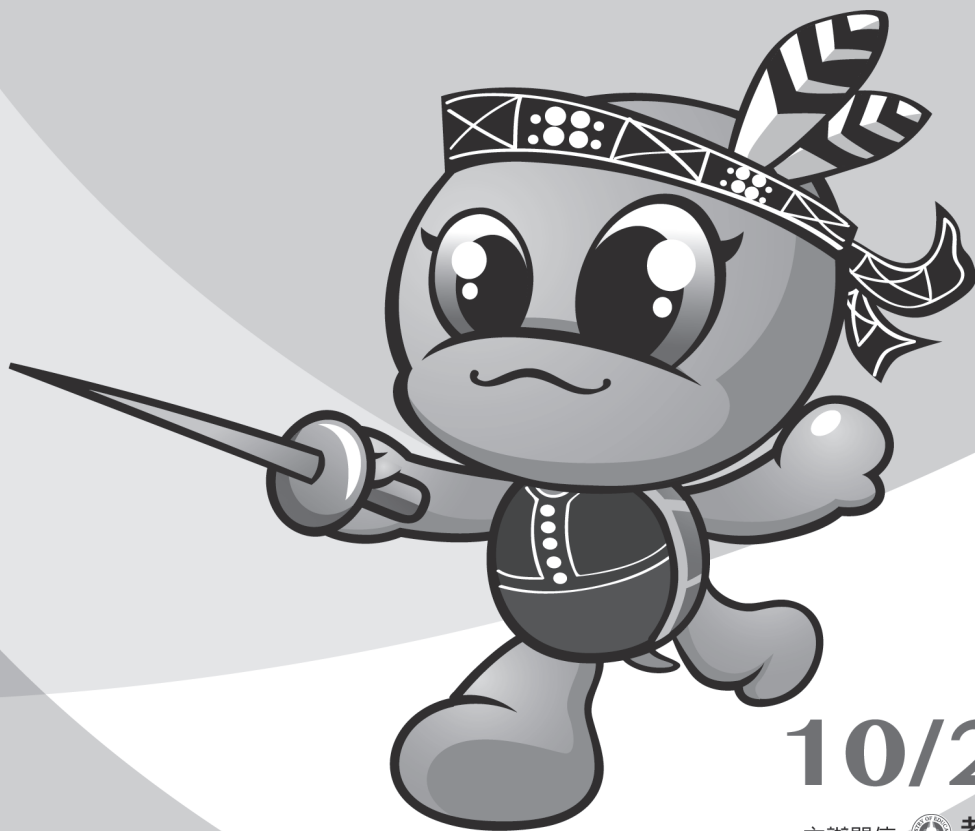

10/21~10/25

主辦單位  教育部 | 承辦單位  宜蘭縣政府

中華民國106年全國運動會擊劍技術手冊

壹、擊劍運動組織

一、國際擊劍總會 (FIE)

主席：Alisher Usmanov

秘書長：Emmanuel Katsiadakis

電話：+41-21 3203115

傳真：+41-21 3203116

會址：Avenue de Rhodanie 54 1007 Lausanne Suisse

二、亞洲擊劍總會 (FCA)

主席：Celso L. Dayrit

秘書長：Khaled Atiyat

電話：+632-6715010

傳真：+632-6715015

會址：38 San Agustin Street, Capitol 8, Pasig City, Philippines

三、中華民國擊劍協會 (CTFA)

理事長：饒瑞瑛

秘書長：林文鴻

電話：(02)8772-3033

傳真：(02)2778-1663

會址：臺北市中山區朱崙街 20 號 5 樓 507 室

E-mail：taipei.fencing@msa.hinet.net

貳、競賽資訊

一、大會日期：中華民國106年10月21日(星期六)至26日(星期四)。

二、比賽日程：中華民國106年10月21日(星期六)至25日(星期三)，共計5日。

三、比賽場地：宜蘭縣立國華國民中學(宜蘭縣羅東鎮國華街101號)。

四、比賽項目

(一) 男子：1. 團體鈍劍、2. 團體銳劍、3. 團體軍刀、

4. 個人鈍劍、5. 個人銳劍、6. 個人軍刀

(二) 女子：1. 團體鈍劍、2. 團體銳劍、3. 團體軍刀、

4. 個人鈍劍、5. 個人銳劍、6. 個人軍刀

(三) 預定賽程表：如附件一。

五、參加辦法

(一) 戶籍規定：須符合中華民國106年全國運動會競賽規程(以下簡稱競賽規程)

第5條相關規定。

(二) 年齡規定：須年滿 13 足歲（民國 93 年 10 月 21 日以前出生者）。

(三) 註冊人數

1. 每單位可註冊 24 名選手（男 12 人，女 12 人）參加男子 3 項、女子 3 項團體賽。
2. 每項團體賽最多註冊 1 隊 4 名選手（含 1 名候補）。
3. 在個人競賽中每劍種有報名團體賽單位可註冊 3 名選手，未報其劍種團體賽可註冊 2 名選手。

(四) 參賽標準：中華民國擊劍協會於 106 年 7 月 31 日所公布之年度 96 傑，或國際擊劍總會（FIE）於 2017 年 7 月 31 日（含）前最新公告之世界排名前 180 名始能註冊參賽。

六、註冊：由各縣市政府依據競賽規程第 7 條規定辦理。

七、比賽辦法

(一) 比賽規則：採用中華民國擊劍協會最新修訂出版之規則（以全運會公報公告之版本為主）；如規則解釋有爭議，以 FIE 公布之最新英文版為準。規則中如有未盡事宜，則以審判委員會之決議為最終判決。

(二) 比賽制度

1. 個人賽

- (1) 首輪循環賽，再進行直接淘汰賽。
- (2) 循環賽以中華民國擊劍協會公告之 96 傑順序編排，同一縣市選手以儘可能不被安排在同一組的原則進行。
- (3) 首輪循環賽淘汰 20%，晉級選手以 64、32、16 或 8 人競賽表格所在位置進行直接淘汰賽。
- (4) 循環賽後積分統計，如果有 2 名或多名選手勝率(V/M)、淨擊中數(HS—HR)、擊中數(HS) 3 個指數完全相同者，以抽籤決定總排名表上位置，如果涉及晉級資格時，一律晉級。
- (5) 排名：1 至 4 名以決賽勝出，其餘選手的排名依遭淘汰時所在競賽表中所有選手的名次來排名；對於循環賽中被淘汰的選手，他們的名次依據循環賽成績排定。

2. 團體賽：

- (1) 各縣市的排名，視該隊在個人賽成績最好的 3 名選手名次積分累加之和；如果有兩個或多個參賽縣市積分相同，則以隊伍中個人名次最好的隊伍名次在前。積分：第 1 名 1 分，第 2 名 2 分，第 3 名 3 分，依次類推；如未參加個人賽者，其積分為該項個人賽最後一名加 1 分計算。
- (2) 參賽隊伍依據競賽表，進行 45 點追分直接淘汰賽。
- (3) 比賽規定前 6 名依據比賽決定名次，第 7 名開始，按各隊團體賽前的排名排出名次。

八、器材設備

- (一) 所有競賽場地器材與設備符合國際擊劍總會規則之規定。選手應自備符合規則要求之裝備和器材參加比賽。
- (二) 選手比賽用之劍服、電劍、體線、電衣、面罩、軍刀袖套，均須於賽前送檢並取得合格標誌後，方可在比賽中使用。

九、醫務管制

- (一) 運動禁藥檢測：依據競賽規程第 13 條之規定辦理。
- (二) 性別檢查：必要時在全國運動會期間得進行性別檢查。

參、管理資訊

一、競賽管理：在全國運動會籌備會指導下，由中華民國擊劍協會負責擊劍競賽各項技術工作。

二、技術人員

- (一) 裁判人員：裁判長由全國運動會籌備會與中華民國擊劍協會會商聘請，裁判員由中華民國擊劍協會就各縣市具國家級裁判資格者中推薦，由籌備會聘任。
- (二) 審判委員：審判委員共 5 人，召集人由中華民國擊劍協會遴派，委員由全國運動會籌備會與中華民國擊劍協會會商聘請，其中必須包括承辦單位至少 1 人。

三、申訴：所有申訴案件依據競賽規程第 10 條規定辦理。

四、獎勵

- (一) 依據競賽規程第 9 條之規定辦理。
- (二) 決賽後立即頒獎，接受頒獎者必須穿著該縣市代表隊制服。

肆、會議

- 一、技術會議：訂於 106 年 10 月 20 日（星期五）下午 2 時整，在宜蘭縣立國華國民中學（宜蘭縣羅東鎮國華街101號）舉行。
- 二、裁判會議：訂於 106 年 10 月 20 日（星期五）下午 3 時整，在宜蘭縣立國華國民中學（宜蘭縣羅東鎮國華街101號）舉行。

伍、核准日期、文號：教育部106年4月19日臺教授體字第1060011002號函核定。

附件一

中華民國 106 年全國運動會擊劍預定賽程表

10 月 21 日 (星期六)

編號	項目	時間
1	女子銳劍個人賽初賽	09:00
2	男子軍刀個人賽初賽	
3	女子銳劍個人賽複賽	11:30
4	男子軍刀個人賽複賽	
5	決賽：女子銳劍個人、男子軍刀個人	15:00
	頒獎：女子銳劍個人、男子軍刀個人	16:30

10 月 22 日 (星期日)

編號	項目	時間
6	男子鈍劍個人賽初賽	09:00
7	女子軍刀個人賽初賽	
8	男子鈍劍個人賽複賽	11:30
9	女子軍刀個人賽複賽	
10	決賽：男子鈍劍個人、女子軍刀個人	15:00
	頒獎：男子鈍劍個人、女子軍刀個人	16:30

10 月 23 日 (星期一)

編號	項目	時間
11	男子銳劍個人賽初賽	09:00
12	女子鈍劍個人賽初賽	
13	男子銳劍個人賽複賽	11:30
14	女子鈍劍個人賽複賽	
15	決賽：男子銳劍個人、女子鈍劍個人	15:00
	頒獎：男子銳劍個人、女子鈍劍個人	16:30

10 月 24 日 (星期二)

編號	項目	時間
16	男子鈍劍團體賽初賽	09:00
17	女子銳劍團體賽初賽	
18	男子軍刀團體賽初賽	
19	決賽：男子鈍劍團體賽、女子銳劍團體賽、男子軍刀團體賽	11:00
	頒獎：男子鈍劍團體賽、女子銳劍團體賽、男子軍刀團體賽	16:00

10 月 25 日 (星期三)

編號	項目	時間
20	男子銳劍團體賽初賽	09:00
21	女子鈍劍團體賽初賽	
22	女子軍刀團體賽初賽	
23	決賽：男子銳劍團體賽、女子鈍劍團體賽、女子軍刀團體賽	11:00
	頒獎：男子銳劍團體賽、女子鈍劍團體賽、女子軍刀團體賽	16:00

中華民國106年全國運動會擊劍裁判名單

審判委員：張志凌 蔡翠蓉 饒瑞瑛 彭臺臨 林文鴻

裁判長：黃皓志

鈍劍裁判－國際：Eugene Chua

鈍劍裁判－A：黃新仁 秦佳君 蔣來福 鄭秋蓮 陳玉芳

彭志偉

鈍劍裁判－B：蔡增銘

銳劍裁判－A：王忠強 汪湘君 田臣龍 楊毅弘 黃明傑

曾琇蕙 涂忠憶 林瑛鐘

軍刀教練－國際：Quang Nguyen Le Ba

軍刀教練－A：林易翰 林君豪

軍刀教練－B：張家淳

軍刀裁判：喬敏

競賽組：謝佳玲 張容榕

場地組：趙純信 徐敬文 黃彥勳

中華民國106年全國運動會擊劍隊職員名冊及選手 號碼對照表

女子組

共 9 縣市，總計 79 位隊職員

[1]臺北市

領隊：楊得灝
2001 雷滄茹
2005 林卉旻
2009 許芯瑜

教練：黃振偉
2002 陳令翊
2006 楊淇雅

2003 程 昕
2007 葉映緹

2004 陳尹華
2008 李依潔

[2]新北市

領隊：楊尚青
2010 游苙鈞
2014 傅姿晴
2018 葉伊珊

教練：黃迪明
2011 張 潔
2015 林允禎
2019 吳宜瑾

管理：林秋華
2012 呂思儀
2016 徐碧徽

2013 陳宣妤
2017 龐蕙儀

[3]臺中市

領隊：詹佳蓉
2020 施卉柔
2024 林宛君

教練：賴銘助
2021 陳郁欣
2025 呂仁軒

2022 吳彩鳳
2026 黃羽希

2023 王 晴
2027 賴玉婷

[4]高雄市

領隊：蔡清國
2028 黃莉敏
2032 林晏蓁
2036 侯佳伶

教練：黃金珠
2029 吳珮綺
2033 潘奕儒
2037 徐妤欣

管理：洪定雄
2030 唐子晴
2034 任家萱
2038 許芸瑄

2031 胡嘉琳
2035 陳又綾

[5]桃園市

領隊：涂謝貴美
2039 彭子珊
2043 葉佩君
2047 鄭雅方

教練：姜昆伶
2040 張靜芸
2044 葉芳吟
2048 鄭雅文

管理：鄭翔文
2041 鍾芷云
2045 張佳鈴

2042 呂盈瑩
2046 徐若庭

[6]新竹縣

領隊：陳秋蔚

教練：吳盛文

2049 彭冠云

2050 邱郁文

2051 葉俞瑱

2052 蕭妤蓁

[7]彰化縣

領隊：陳瑞禮

教練：陳瑞誌

2053 楊婷雅

2054 陳韋婷

[8]臺東縣

教練：劉彧宏

2055 陳佑萱

2056 陳佑薇

2057 韓欣妤

[9]花蓮縣

領隊：嚴少威

教練：蔡鴻曜

2058 邱芷婷

2059 張愷茵

中華民國106年全國運動會擊劍隊職員名冊及選手 號碼對照表

男子組

共 10 縣市，總計 88 位隊職員

[1]臺北市

領隊：謝佳蓉	教練：王三財	管理：李俊徵	
1001 陳宗霖	1002 王永鑫	1003 岳哲豪	1004 陳俊辰
1005 吳昱廷	1006 鍾明翰	1007 謝牧楷	1008 蔡志雄
1009 丁泓剴	1010 王淳叡	1011 許絜威	1012 方嘉駿

[2]新北市

領隊：陳煌文	教練：簡志忠	管理：周青煒	
1013 賴里是	1014 呂梓豪	1015 陳冠銘	1016 陳裕民
1017 徐碩廷	1018 高暉綸	1019 林柏臻	1020 葉建華
1021 陳政豪	1022 傅志平	1023 黃金淥	1024 陳澤元

[3]臺中市

教練：顏靖呈			
1025 陳致傑	1026 洪毓聰	1027 顏靖呈	1028 張翔語
1029 陳柏槐	1030 陳中錦	1031 葉世銘	1032 林敬洋
1033 李旻儒			

[4]臺南市

領隊：蕭靜玫	教練：楊 哲	
1034 吳孟桓		

[5]高雄市

領隊：翁仁弘	教練：劉奕呈	管理：黃彥維	
1035 楊凱帆	1036 黃彥傑	1037 陳慧宗	1038 陳宥鈞
1039 王梓達	1040 戴榮慶	1041 莊力叡	1042 蘇文憲
1043 張哲維	1044 張亞駿	1045 歐豐銘	1046 莊博宇

[6]桃園市

領隊：林裕豐

教練：陳奕廷

管理：王忠強

1047 楊宜鼎

1048 陳光亮

1049 葉冠志

1050 薛家和

1051 鄧吉善

1052 吳英杰

1053 林詠竣

1054 呂仁智

1055 逢健秋

1056 莊家豪

1057 陳宗德

1058 王旗竹

[7]新竹縣

領隊：黎俊平

教練：戴秋萍

1059 黎浩宣

[8]屏東縣

領隊：林明雪

教練：金晉德

1060 徐君宇

1061 徐子翔

1062 金瑞奇

1063 李偉豪

[9]臺東縣

教練：劉彧宏

1064 胡邵軍

1065 白哲宇

[10]新竹市

領隊：杜茂溪

教練：游文珊

1066 許皓森

106年全國運動會擊劍

女子組分項編配表

1. 團體銳劍 (共 6 隊參賽，決賽取前 4 隊)

臺北市

2004 陳尹華 2005 林卉旻 2006 楊淇雅 2001 雷涓茹

新北市

2013 陳宣妤 2014 傅姿晴 2015 林允禎 2016 徐碧微

臺中市

2023 王 晴 2022 吳彩鳳 2024 林宛君 2027 賴玉婷

高雄市

2031 胡嘉琳 2032 林晏萼 2033 潘奕儒 2034 任家萱

桃園市

2045 張佳鈴 2046 徐若庭 2047 鄭雅方 2048 鄭雅文

新竹縣

2049 彭冠云 2051 葉俞瑱 2050 邱郁文 2052 蕭妤蓁

2. 個人鈍劍 (共 16 名參賽，決賽取前 8 名)

臺北市 2001 雷涓茹

臺北市 2002 陳令翊

臺北市 2003 程 昕

新北市 2010 游苙鈞

新北市 2011 張 潔

新北市 2012 呂思儀

臺中市 2020 施卉柔

臺中市 2021 陳郁欣

高雄市 2028 黃莉敏

高雄市 2029 吳珮綺

高雄市 2030 唐子晴

桃園市 2042 呂盈瑩

桃園市 2043 葉佩君

桃園市 2044 葉芳吟

彰化縣 2053 楊婷雅

彰化縣 2054 陳韋婷

3. 個人銳劍 (共 22 名參賽，決賽取前 8 名)

臺北市 2004 陳尹華

臺北市 2006 楊淇雅

新北市 2014 傅姿晴

臺中市 2022 吳彩鳳

臺中市 2024 林宛君

高雄市 2032 林晏蓁

桃園市 2045 張佳鈴

桃園市 2047 鄭雅方

新竹縣 2050 邱郁文

臺東縣 2055 陳佑萱

花蓮縣 2058 邱芷婷

臺北市 2005 林卉旻

新北市 2013 陳宣妤

新北市 2015 林允禎

臺中市 2023 王 晴

高雄市 2031 胡嘉琳

高雄市 2033 潘奕儒

桃園市 2046 徐若庭

新竹縣 2049 彭冠云

新竹縣 2051 葉俞瑱

臺東縣 2057 韓欣妤

花蓮縣 2059 張愷茵

4. 個人軍刀 (共 12 名參賽，決賽取前 8 名)

臺北市 2007 葉映緹

臺北市 2009 許芯瑜

新北市 2018 葉伊珊

高雄市 2035 陳又綾

高雄市 2037 徐妤欣

桃園市 2040 張靜芸

臺北市 2008 李依潔

新北市 2017 龐蕙儀

新北市 2019 吳宜瑾

高雄市 2036 侯佳伶

桃園市 2039 彭子珊

桃園市 2041 鍾芷云

106年全國運動會擊劍

男子組分項編配表

1. 團體鈍劍 (共 5 隊參賽，決賽取前 3 隊)

臺北市

1008 蔡志雄 1003 岳哲豪 1010 王淳叡 1002 王永鑫

新北市

1017 徐碩廷 1024 陳澤元 1014 呂梓豪 1016 陳裕民

臺中市

1027 顏靖呈 1026 洪毓聰 1029 陳柏槐 1025 陳致傑

高雄市

1045 歐豐銘 1039 王梓達 1038 陳宥鈞 1043 張哲維

桃園市

1050 薛家和 1054 呂仁智 1052 吳英杰 1049 葉冠志

2. 團體銳劍 (共 5 隊參賽，決賽取前 3 隊)

臺北市

1011 許絜威 1009 丁泓剴 1005 吳昱廷 1001 陳宗霖

新北市

1022 傅志平 1020 葉建華 1021 陳政豪 1023 黃金濼

高雄市

1044 張亞駿 1035 楊凱帆 1046 莊博宇 1042 蘇文憲

桃園市

1051 鄧吉善 1047 楊宜鼎 1058 王旗竹 1053 林詠竣

屏東縣

1062 金瑞奇 1060 徐君宇 1061 徐子翔 1063 李偉豪

3. 團體軍刀 (共 5 隊參賽, 決賽取前 3 隊)

臺北市

1006 鍾明翰 1012 方嘉駿 1004 陳俊辰 1007 謝牧楷

新北市

1013 賴里是 1019 林柏臻 1018 高曄綸 1015 陳冠銘

臺中市

1031 葉世銘 1028 張翔語 1033 李旻儒

高雄市

1037 陳慧宗 1040 戴榮慶 1036 黃彥傑 1041 莊力叡

桃園市

1056 莊家豪 1055 逢健秋 1057 陳宗德 1048 陳光亮

4. 個人鈍劍 (共 16 名參賽, 決賽取前 8 名)

臺北市 1003 岳哲豪

臺北市 1010 王淳叡

新北市 1017 徐碩廷

臺中市 1025 陳致傑

臺中市 1027 顏靖呈

高雄市 1039 王梓達

桃園市 1050 薛家和

桃園市 1054 呂仁智

臺北市 1008 蔡志雄

新北市 1014 呂梓豪

新北市 1024 陳澤元

臺中市 1026 洪毓聰

高雄市 1038 陳宥鈞

高雄市 1045 歐豐銘

桃園市 1052 吳英杰

新竹市 1066 許皓森

5. 個人銳劍 (共 20 名參賽, 決賽取前 8 名)

臺北市 1001 陳宗霖

臺北市 1009 丁泓剴

新北市 1021 陳政豪

臺中市 1030 陳中錦

高雄市 1035 楊凱帆

高雄市 1046 莊博宇

桃園市 1051 鄧吉善

臺北市 1005 吳昱廷

新北市 1020 葉建華

新北市 1022 傅志平

臺南市 1034 吳孟桓

高雄市 1044 張亞駿

桃園市 1047 楊宜鼎

桃園市 1058 王旗竹

新竹縣 1059 黎浩宣
屏東縣 1061 徐子翔
臺東縣 1064 胡邵軍

屏東縣 1060 徐君宇
屏東縣 1062 金瑞奇
臺東縣 1065 白哲宇

6. 個人軍刀 (共 15 名參賽，決賽取前 8 名)

臺北市 1004 陳俊辰
臺北市 1007 謝牧楷
新北市 1018 高暉綸
臺中市 1028 張翔語
臺中市 1033 李旻儒
高雄市 1037 陳慧宗
桃園市 1055 逢健秋
桃園市 1057 陳宗德

臺北市 1006 鍾明翰
新北市 1013 賴里是
新北市 1019 林柏臻
臺中市 1031 葉世銘
高雄市 1036 黃彥傑
高雄市 1040 戴榮慶
桃園市 1056 莊家豪



106年全國運動會

THE NATIONAL GAMES 2017

足球 秩序冊



10/22~10/26

主辦單位  教育部 | 承辦單位  宜蘭縣政府

中華民國106年全國運動會足球技術手冊

壹、足球運動組織

一、國際足球總會 (FIFA)

主 席：Giovanni Vincenzo Infantino

秘書長：Fatma Samba Diouf Samoura

電 話：+41-43 222-7777

傳 真：+41-43 222-7878

會 址：FIFA-Strasse 20, P.O. Box 8044 Zurich, Switzerland

二、亞洲足球聯盟 (AFC)

主 席：Shaikh Salman bin Ebrahim Al Khalifa

副秘書長：Dato' Windsor John

電 話：+60-3 8994-3388

傳 真：+60-3 8994-2689

會 址：AFC House Jalan 1/155B, Bukit Jalil 57000 Kuala Lumpur Malaysia

三、中華民國足球協會(CTFA)

理事長：林湧成

秘書長：陳威任

電 話：(02)2596-1185

傳 真：(02)2595-1594

會 址：臺北市大同區昌吉街 55 號 2 樓 210 室

E-mail: ctfa.submit@gmail.com

貳、競賽資訊

一、大會日期：中華民國 106 年 10 月 21 日(星期六)至 26 日(星期四)。

二、比賽日程：中華民國 106 年 10 月 22 日(星期日)至 26 日(星期四)，共計 5 日。

三、比賽場地：

(一) 男子組：國立宜蘭高級中學操場 (宜蘭縣宜蘭市復興路三段 8 號)。

(二) 女子組：宜蘭運動公園大草坪 (宜蘭縣宜蘭市中山路一段 755 號)。

四、比賽項目：(一) 男子組 (二) 女子組。

比賽時間預定表：略。

五、參加辦法

(一) 戶籍規定：須符合中華民國 106 年全國運動會競賽規程(以下簡稱競賽規程)第 5 條相關規定。

(二) 年齡規定

1. 男子須年滿 15 足歲 (中華民國 91 年 10 月 21 日以前出生者)。

2. 女子須年滿 13 足歲 (中華民國 93 年 10 月 21 日以前出生者)。

(三) 註冊人數：每單位註冊選手人數男子 20 人、女子 18 人，其名單須與資格賽相同。

(四) 參賽標準：以承辦單位球隊、104 年全國運動會冠軍隊及經中華民國足球協會所舉辦之 106 年全國運動會資格賽前 6 名為限，共 8 隊參加會內賽。若承辦單位是 104 年全國運動會冠軍隊或符合資格縣市未註冊時，以資格賽第 7 名開始依序遞

補。

六、註冊：由各縣市政府依據競賽規程第 7 條規定辦理。

七、比賽辦法

(一) 比賽規則：採用中華民國足球協會最新修訂公告之規則（以全運會公報公告之版本為主）；如規則解釋有爭議，以英文版為準。規則中如有未盡事宜，則以審判委員會之決議為最終判決。

(二) 比賽制度

1. 預賽分兩組採用分組單淘汰加復活賽制（復活賽以二柱復活賽，最優勝者為分組第二名），各組取前 3 名參加決賽，各組前 2 名進行交叉決賽，勝者爭冠、亞軍，敗者爭 3、4 名；各組第 3 名爭 5、6 名。各組第 4 名爭 7、8 名。
2. 四強交叉賽及冠亞軍賽若兩隊比賽結束為和局，應休息 5 分鐘後延長 30 分鐘（上下半場各 15 分鐘，中間不休息，並互換場地）繼續比賽，如延長賽再和局，則踢罰球點球決定勝負。

(三) 比賽規定

1. 種子隊：承辦單位及 104 年全國運動會冠軍隊優先分別抽排，次以資格賽前 2 名為種子，如承辦單位亦是 104 年全國運動會冠軍隊時，則依資格賽名次分別抽排，若資格賽未排列名次或未舉辦資格賽時，則以參加會內賽隊伍於 104 年全國運動會之名次依序編排。
2. 每場比賽為 90 分鐘，各場均分為上下半場，中間休息 15 分鐘。
3. 每場比賽開始前，每隊必須提出男子組最多 9 人，女子組最多 7 人之替補名單，比賽期間可替換 3 人，未列入替補選手名單者不得出賽。
4. 參賽球隊必須穿著佩有各縣市單位字樣之球衣，上場比賽選手之球衣褲號碼應相同（隊長需佩帶臂章），並以第 1 場比賽（含資格賽）所填球衣褲號碼為準至全部賽程結束不得更改，若有違反者不得出賽。
5. 各球隊必須攜帶兩套不同顏色球衣、球褲及球襪，賽程排在前者著深色球衣，在後者著淺色球衣；若裁判執法上仍無法辨識時，排名後者需自動更換球衣。
6. 各隊應在賽前 20 分鐘攜帶選手證至紀錄臺查驗，未能提出者，不得出賽。
7. 賽程表排名在前者，球隊休息區（選手席）位於紀錄臺面向球場左側位置；當場比賽職隊員才能進入選手席及技術區域，並遵守足球規則『技術區域條款』之規定，尊重裁判的判決，配合第四裁判管理，球隊教練團應有義務協同大會工作人員共同管控該區秩序。
8. 因故逾規定比賽 10 分鐘未出場比賽之球隊以棄權論，已賽成績不予計算。
9. 參加比賽球隊應在比賽前 5 分鐘集合於指定區域（技術會議公告），接受裁判員裝備檢查以便準時比賽。
10. 在比賽中被裁判紅牌罰出場之選手，應自動停賽 1 場，若違規嚴重者得由審判委員會加重處罰，又被黃牌警告時，則應再停賽 1 場。
11. 凡比賽中如累積兩次黃牌（不同場次）警告之選手，應自動停賽 1 場，若再黃牌警告時，再停賽 1 場，依此類推。
12. 資格賽及會內賽之紅黃牌應分別計算。
13. 資格賽與會內賽選手名單及球衣號碼必須相同。

14. 賽程經排定公布，未經 106 年全運會籌備處核准，不得變更或調整。

八、器材設備

- (一) 所有競賽場地器材與設備符合國際足球總會規則規定。
- (二) 比賽用球採用國際足球總會或中華民國足球協會審定合格之品牌。

九、醫務管制

- (一) 運動禁藥檢測：依據競賽規程第 13 條之規定辦理。
- (二) 性別檢查：必要時在全國運動會期間得進行性別檢查。

參、管理資訊

一、競賽管理：在全國運動會籌備會指導下，由中華民國足球協會負責足球競賽各項技術工作。

二、技術人員

- (一) 裁判人員：裁判長由全國運動會籌備會與中華民國足球協會會商聘請，裁判員由中華民國足球協會就各縣市具國家級裁判資格者中推薦，由籌備會聘任。
- (二) 審判委員：審判委員共 5 人，召集人由中華民國足球協會遴派，委員由全國運動會籌備會與中華民國足球協會會商聘請，其中必須包括承辦單位至少 1 人。

三、申訴：所有申訴案件依據競賽規程第 10 條規定辦理。

四、獎勵

- (一) 依據競賽規程第 9 條之規定辦理。
- (二) 決賽後立即頒獎，接受頒獎者必須穿著該縣市代表隊制服

肆、會議

一、技術會議：訂於 106 年 10 月 21 日（星期六）下午 2 時整，在國立宜蘭高級中學（宜蘭縣宜蘭市復興路三段8號）舉行。

二、裁判會議：訂於 106 年 10 月 21 日（星期六）下午 3 時整，在國立宜蘭高級中學（宜蘭縣宜蘭市復興路三段8號）舉行。

伍、核准日期、文號：教育部 106 年 4 月 19 日臺教授體字第 1060011002 號函核定。

106年全國運動會男子組足球賽程表

〈預賽甲組〉

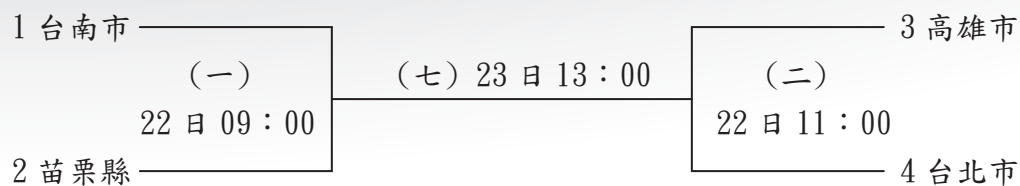

〈預賽乙組〉

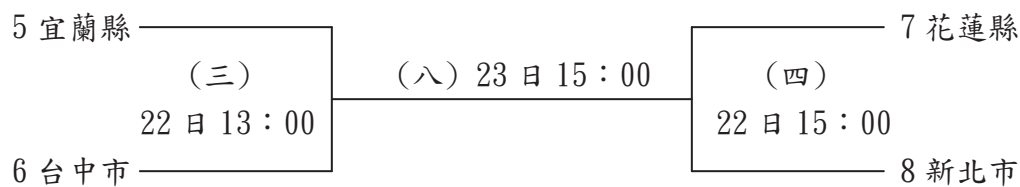

《甲組二柱復活》

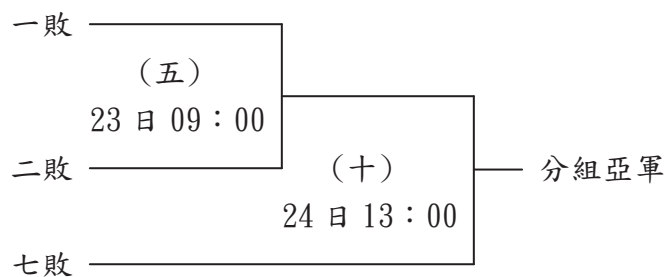

(九) 24日 11:00

《乙組二柱復活》

五敗 ————— 六敗
(甲殿) 爭 7、8 名 (乙殿)

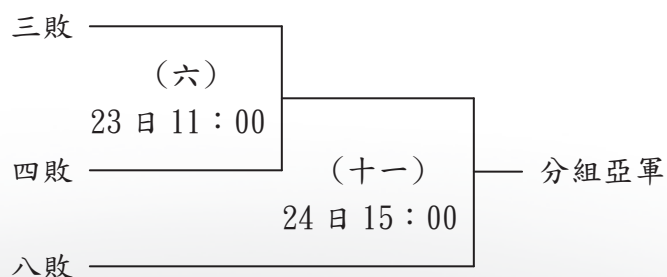

(十二) 25日 10:00
十敗 ————— 十一敗
(甲季) 爭 5、6 名 (乙季)

《決賽》

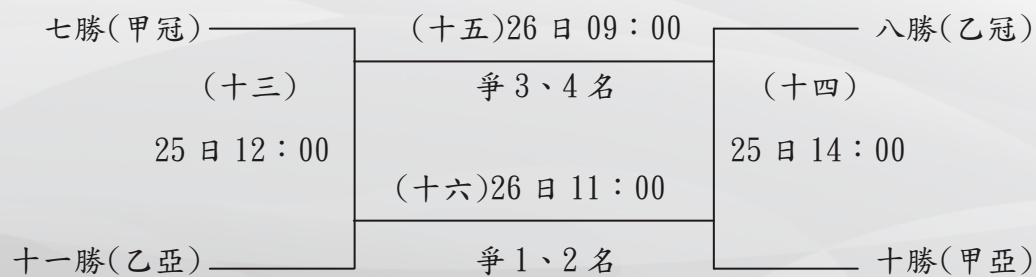

男子足球賽程表

場次	比賽日期	比賽時間	比賽隊伍	比賽場地	成績	備註
一	10/22(日)	09:00	1 台南市 VS 2 苗栗縣	宜蘭高中	:	
二	10/22(日)	11:00	3 高雄市 VS 4 台北市	宜蘭高中	:	
三	10/22(日)	13:00	5 宜蘭縣 VS 6 台中市	宜蘭高中	:	
四	10/22(日)	15:00	7 花蓮縣 VS 8 新北市	宜蘭高中	:	
五	10/23(一)	09:00	一敗 VS 二敗	宜蘭高中	:	
六	10/23(一)	11:00	三敗 VS 四敗	宜蘭高中	:	
七	10/23(一)	13:00	一勝 VS 二勝	宜蘭高中	:	
八	10/23(一)	15:00	三勝 VS 四勝	宜蘭高中	:	
九	10/24(二)	11:00	五敗 VS 六敗	宜蘭高中	:	7.8 名
十	10/24(二)	13:00	五勝 VS 七敗	宜蘭高中	:	
十一	10/24(二)	15:00	六勝 VS 八敗	宜蘭高中	:	
十二	10/25(三)	10:00	十敗 VS 十一敗	宜蘭高中	:	5.6 名
十三	10/25(三)	12:00	七勝 VS 十一勝	宜蘭高中	:	
十四	10/25(三)	14:00	八勝 VS 十勝	宜蘭高中	:	
十五	10/26(四)	09:00	十三敗 VS 十四敗	宜蘭高中	:	3.4 名
十六	10/26(四)	11:00	十三勝 VS 十四勝	宜蘭高中	:	1.2 名

106年全國運動會女子組足球賽程表

〈預賽甲組〉



〈預賽乙組〉

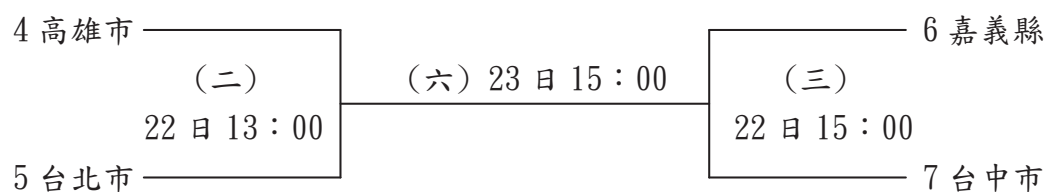

《甲組二柱復活》

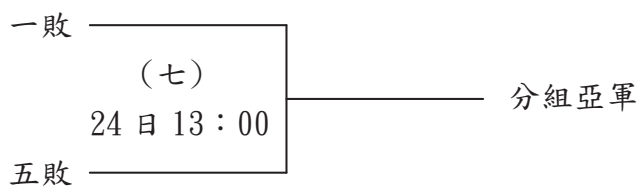

《乙組二柱復活》

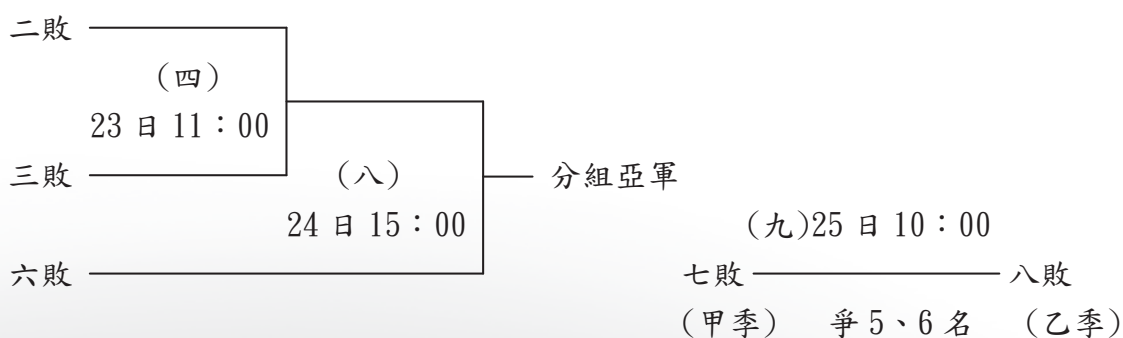

《決賽》

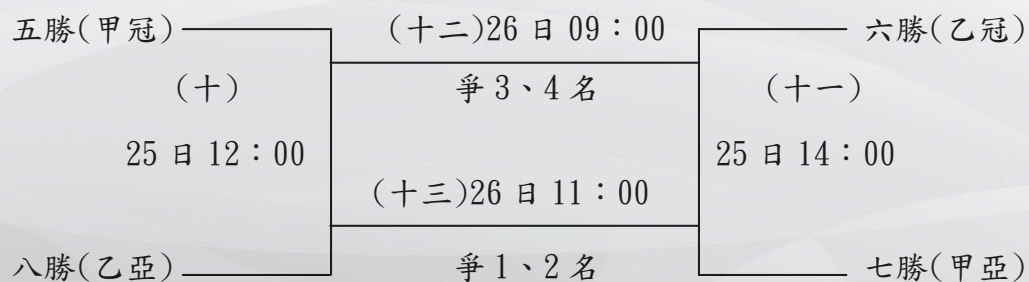

女子足球賽程表

場次	比賽日期	比賽時間	比賽隊伍	比賽場地	成績	備註
一	10/22(日)	11:00	2 新北市 VS 3 台東縣	宜蘭運動公園	:	
二	10/22(日)	13:00	4 高雄市 VS 5 台北市	宜蘭運動公園	:	
三	10/22(日)	15:00	6 嘉義縣 VS 7 台中市	宜蘭運動公園	:	
四	10/23(一)	11:00	二敗 VS 三敗	宜蘭運動公園	:	
五	10/23(一)	13:00	1 花蓮縣 VS 一勝	宜蘭運動公園	:	
六	10/23(一)	15:00	二勝 VS 三勝	宜蘭運動公園	:	
七	10/24(二)	13:00	一敗 VS 五敗	宜蘭運動公園	:	
八	10/24(二)	15:00	四敗 VS 六敗	宜蘭運動公園	:	
九	10/25(三)	10:00	七敗 VS 八敗	宜蘭運動公園	:	5.6 名
十	10/25(三)	12:00	五勝 VS 八勝	宜蘭運動公園	:	
十一	10/25(三)	14:00	六勝 VS 七勝	宜蘭運動公園	:	
十二	10/26(四)	09:00	十敗 VS 十一敗	宜蘭運動公園	:	3.4 名
十三	10/26(四)	11:00	十勝 VS 十一勝	宜蘭運動公園	:	1.2 名

中華民國106年全國運動會足球裁判名單

審判委員會召集人：李博洪

審判委員：蔡正雄 郭文男 林洪銘 方錦龍

裁判長：楊勝苑

副裁判長：楊木生

裁判：游銘訓 高榮芳 陳信全 許閔毓 郭展佑

蔡志明 陳家豪 李承霖 李宗穎 李柏甫

郭家豪 張志全 洪傳凱 蔡維晉 陳曉恩

李明恕 林璟棠 游圳仁 曾介文 王俊超

李翊岐 盧燕鈴 王 婕 鄭惠云 藍藍芬

黃柏鈞 許博淵 洪至誠 李育璋 簡盟恩

賽事經理：陳建志

賽事副理：戴伸亦

中華民國106年全國運動會足球隊職員名冊及選手 號碼對照表

女子組

共 7 縣市，總計 146 位隊職員

[1]臺北市

領隊：莊世良	教練：陳皇恩	管理：韋若萱	
2001 鄭琇真	2002 朱芳儀	2003 陳韻茹	2004 林儀婷
2005 楊雅晴	2006 莊佳葦	2007 陳香吟	2008 張馨今
2009 林佳琪	2010 鄧德秀	2011 沈惠玉	2012 王佳玉
2013 陳湘怡	2014 黃敏惠	2015 余衣緹	2016 林 孜
2017 蘇詩媚	2018 盧妍柔		

[2]新北市

領隊：江太坤	教練：李應偉	管理：謝志君	
2019 謝亞琪	2020 陳燕萍	2021 蔡欣芸	2022 劉千芸
2023 陳雅君	2024 侯芳瑋	2025 賴韋汝	2026 林慈慧
2027 梁凱柔	2028 蔡明容	2029 張維娠	2030 廖玟淇
2031 鍾慈恩	2032 陳品卉	2033 謝宜玲	2034 江佩凌
2035 藍美芬	2036 林玉惠		

[3]臺中市

領隊：廖松柏	教練：徐稚亭	總教練：莊淑美	
2037 陳妙玟	2038 葉于瑄	2039 張宜潔	2040 張喻晴
2041 張羽喬	2042 林彥妤	2043 林妤璇	2044 黃姝瑜
2045 劉芄宜	2046 林妤柔	2047 吳 悠	2048 李以薰
2049 林婉鈴	2050 黃艾炆	2051 劉妤薰	2052 張家瑜
2053 陳歆茹	2054 胡思涵		

[4]高雄市

領隊：高文福	教練：賴冠州	管理：張卉靜	
2055 陳巧倫	2056 鄭雅薰	2057 潘昕妤	2058 楊美娟
2059 郭祖兒	2060 段雨柔	2061 曾雯婷	2062 陳麗琴
2063 陽榕蓉	2064 羅天雨	2065 張季蘭	2066 吳愷晴
2067 李綉琴	2068 呂孟舫	2069 熊袁儀	2070 藍昱絮

2071 丁 旗

2072 程思瑜

[5]嘉義縣

領隊：侯凱強

教練：涂嘉博

管理：顏智遠

2073 湯詠晴

2074 林妙佳

2075 蔡季芸

2076 羅涵靖

2077 鄧雯方

2078 游菟靖

2079 何佳絹

2080 鄒欣倪

2081 邱鈺婷

2082 陳怡萍

2083 黃冠椒

2084 羅雅方

2085 陳巧凡

2086 劉玟伶

2087 曾珉嫻

2088 劉于瑄

2089 陽思惟

2090 陽佳慧

[6]臺東縣

領隊：林枝榮

教練：曾靜怡

管理：簡嘉弘

2091 何佩綺

2092 蘇穎榛

2093 陳秀文

2094 王郁婷

2095 沙雯伶

2096 陳金燕

2097 方佩珊

2098 方霈琪

2099 方佩霖

2100 楊馨如

2101 許羽瑄

2102 李佩容

2103 謝承雅

2104 陳姁文

2105 王羿婷

2106 楊謹蓮

2107 羅芷瑩

2108 陳俐璇

[7]花蓮縣

管理：楊明輝

總教練：朱文彬

2109 林雅涵

2110 王湘惠

2111 吳詩萍

2112 陳澄惠

2113 蔡莉真

2114 蘇宛菁

2115 陳雅惠

2116 賴麗琴

2117 羅慧慈

2118 譚汶琳

2119 余秀菁

2120 林凱玲

2121 卓莉珊

2122 潘亭儀

2123 潘彥昕

2124 何宣宜

2125 蘇芯芸

2126 洪 琳

中華民國106年全國運動會足球隊職員名冊及選手 號碼對照表

男子組

共 8 縣市，總計 191 位隊職員

[1]臺北市

領隊：余嘉弘	教練：曾智暉	教練：傅立歲	管理：盧家賢
1001 王吉成	1002 陳嘉和	1003 李峻嘉	1004 黃俊凱
1005 王志聖	1006 李宸穠	1007 何國禎	1008 紀聖珪
1009 黃偉民	1010 徐聖惟	1011 張仟縈	1012 朱家葦
1013 韋聖心	1014 廖偉翔	1015 陳慶烜	1016 張福祥
1017 楊士寬	1018 黃楚軒	1019 方靖仁	1020 李品賢

[2]新北市

領隊：羅來益	教練：黃琦瑞	管理：官瑞祥	總教練：楊志盛
1021 施信安	1022 徐翊	1023 何建華	1024 王覺諄
1025 陳家禾	1026 羅吉賢	1027 楊力衡	1028 王品濤
1029 翁偉賓	1030 胡智傑	1031 廖彥凱	1032 齊崧棋
1033 姚克錡	1034 施昆輝	1035 張凱翔	1036 劉家銘
1037 白劭宇	1038 吳樵詩	1039 李任宗	1040 牟家宏

[3]臺中市

領隊：廖松柏	教練：王柏旻	管理：廖子豪	總教練：鄭友欽
1041 林哲宇	1042 徐振勛	1043 謝柏安	1044 陳陞洧
1045 陳定暉	1046 趙明修	1047 江瑞哲	1048 王咨閔
1049 許恆賓	1050 衛懋庭	1051 陳泓維	1052 邱育宏
1053 賴志瑄	1054 程昊	1055 李明威	1056 廖義仕
1057 陳昭安	1058 柯昱廷	1059 涂紹捷	1060 侯品邑

[4]臺南市

領隊：蕭永福	教練：羅智聰	教練：劉家銘	管理：穆聰進
1061 劉和翰	1062 陳松楠	1063 何泓諱	1064 陳威州
1065 陳威全	1066 陳威仁	1067 蘇德財	1068 吳俊青
1069 顏世淙	1070 郭博璋	1071 溫智偉	1072 吳百和
1073 洪賜丞	1074 羅志安	1075 羅志恩	1076 陳柏豪

1077 潘文傑

1078 韋育任

1079 潘昱廷

1080 劉計超

[5]高雄市

領隊：林中進

教練：陳貴人

教練：李盟乾

管理：涂漢鍾

1081 徐祥育

1082 鄭俊弦

1083 黃秋霖

1084 王冠儒

1085 黃昱銘

1086 陳開文

1087 陳俞霖

1088 黃瀚陞

1089 詹哲淵

1090 曾志偉

1091 黃楷峻

1092 蔣明翰

1093 呂力賢

1094 周承

1095 陳毅維

1096 熊袁觀

1097 蕭丞宏

1098 蔡碩哲

1099 王笙翰

1100 李鎮宇

[6]宜蘭縣

領隊：林湧成

教練：林文郁

管理：黃瑋儀

總教練：林蓬興

1101 李孟霖

1102 陳奕宏

1103 彭宏偉

1104 羅立皓

1105 游培育

1106 黃士源

1107 黃得豪

1108 李宗陽

1109 劉泳賦

1110 薩宜軍

1111 張豪偉

1112 陳彥睿

1113 楊智恆

1114 劉泳陞

1115 楊少謙

1116 張晏瑄

1117 蔡沛焱

1118 黃泊皓

1119 洪佑安

1120 郭家誠

[7]苗栗縣

教練：劉恆亮

教練：林耀彬

管理：黃俊硯

1121 徐梓芄

1122 張力升

1123 張文豪

1124 曾子旃

1125 鍾鎮宇

1126 陳治綸

1127 藍沐廷

1128 湯博喻

1129 藍蔚賢

1130 鄭鴻威

1131 曾彥桓

1132 霍柏辰

1133 徐梓鉸

1134 陳裕彬

1135 黃千韋

1136 李晉宇

1137 廖書宏

1138 蔡宗穎

1139 譚珺齡

1140 廖濬鏞

[8]花蓮縣

領隊：方錦璘

教練：郭紘旺

管理：陳春智

總教練：高志弘

1141 林勇傑

1142 杜國勝

1143 林世凱

1144 陳庭揚

1145 李健良

1146 林約翰

1147 陳家駿

1148 林正益

1149 林昌倫

1150 嚴和生

1151 高俊鴻

1152 黎晉權

1153 李茂

1154 潘思蔚

1155 江承瑜

1156 林凱恩

1157 江信隆

1158 黃柏錦

1159 劉勝億

1160 高偉傑



106年全國運動會

THE NATIONAL GAMES 2017

體操 秩序冊



10/17~10/24

主辦單位  教育部 | 承辦單位  宜蘭縣政府

中華民國106年全國運動會體操技術手冊

壹、體操運動組織

一、國際體操總會 (FIG)

主 席：M. Morinari WATANABE

秘書長：M. Andre GUEISBUHLER

電 話：+ 41 21 321 55 10

傳 真：+ 41 21 321 55 19

會 址：Avenue de la Gare 12, CP 630 1001 Lausanne, Suisse

二、亞洲體操總會 (AGU)

主 席：Mr A. Rahman AL-SHATHRI

秘書長：Mr Mohd Saeed

電 話：+9744944133

傳 真：+9744944131

會 址：Qatar Olympic Committee Tower, 10th floor Al-Dafna, P.O.Box 22955
Doha Qatar

三、中華民國體操協會

理事長：朱壽騫

秘書長：周翠華

電 話：(02)2752-0643

傳 真：(02)2778-1514

會 址：臺北市中山區朱崙街 20 號 5 樓 503 室

E-mail：info@ctga.net

貳、競賽資訊

一、大會日期：中華民國106年10月21日(星期六)至26日(星期四)。

二、比賽日程：

(一) 競技體操：中華民國106年10月21日(星期六)至24日(星期二)，共計4日。

(二) 韻律體操：中華民國106年10月17日(星期二)至20日(星期五)，共計4日。

三、比賽場地

(一) 競技體操：宜蘭縣立體操館 (宜蘭縣羅東鎮中華路99號)。

(二) 韻律體操：國立宜蘭大學體育館2樓 (宜蘭縣宜蘭市神農路一段1號)。

四、比賽項目

(一) 男子競技體操

1、成隊競賽 (第一競賽)

地板、鞍馬、吊環、跳馬、雙槓、單槓

2、個人全能競賽 (第二競賽)

地板、鞍馬、吊環、跳馬、雙槓、單槓

3、個人單項競賽 (第三競賽)

地板、鞍馬、吊環、跳馬、雙槓、單槓

(二) 女子競技體操

1、成隊競賽 (第一競賽)

跳馬、高低槓、平衡木、地板

3、個人單項競賽（第三競賽）

跳馬、高低槓、平衡木、地板

（三）韻律體操

1、團隊全能競賽：5環、3球+2繩

2、成隊競賽（第一競賽）環、球、棒、帶。

3、個人全能競賽（第二競賽）環、球、棒、帶。

五、競技體操練習時間

表一 女子組練習分組表

10 月 19、20 日（星期四、五）上午 09：30～13：10

女子組	時 間	項 目			
		跳馬	高低槓	平衡木	地板
() ①	09：30～10：25	1、5	2、6	3、7	4、8
() ②					
() ③	10：25～11：20	4、8	1、5	2、6	3、7
() ④					
() ⑤	11：20～12：15	3、7	4、8	1、5	2、6
() ⑥					
() ⑦	12：15～13：10	2、6	3、7	4、8	1、5
() ⑧					

備註：以秩序冊單位順序作為練習之分組依據

表二男子組練習分組表

10 月 19、20 日（星期四、五）下午 14：30～17：50

男子組	時 間	項 目							
		地板	鞍馬	吊環	輪空	跳馬	雙槓	單槓	輪空
() ①	14：30～14：55	1	2	3	4	5	6	7	8
() ②									
() ③	14：55～15：20	8	1	2	3	4	5	6	7
() ④									
() ⑤	15：20～15：45	7	8	1	2	3	4	5	6
() ⑥									
() ⑦	15：45～16：10	6	7	8	1	2	3	4	5
() ⑧									
() ⑨	16：10～16：35	5	6	7	8	1	2	3	4
() ⑩									
() ⑪	16：35～17：00	4	5	6	7	8	1	2	3
() ⑫									
() ⑬	17：00～17：25	3	4	5	6	7	8	1	2
() ⑭									
() ⑮	17：25～17：50	2	3	4	5	6	7	8	1
() ⑯									

備註：以秩序冊單位順序作為練習之分組依據

六、比賽時間預定表：

(一)、競技體操

日期	時間	活動內容
10月 20日 (星期五)	09:30~17:50 14:00~16:00	賽前練習 技術/裁判會議
10月 21日 (星期六)	09:30~17:50	賽臺練習 軟體測試、裁判試評
10月 22日 (星期日)	09:30~13:40	女子體操成隊競賽 (第一競賽) (賽前開放 練習2小時)
	15:00~18:20	男子體操成隊競賽 (第一競賽) (賽後開放 練習2小時)
10月 23日 (星期一)	10:00~12:00	女子體操個人全能決賽 (第二競賽) (賽前開放 練習2小時)
	14:00~16:20	男子體操個人全能決賽 (第二競賽) (賽後開放 練習2小時)
10月 24日 (星期二)	09:30~12:00	男、女個人單項決賽 (第三競賽) (賽前開放 練習2小時)

(二)、韻律體操

日期	時間	活動內容
10月 16日 (星期一)	09:00~20:00 14:00~17:00	賽前練習 技術/裁判會議
10月 17日 (星期二)	09:00~12:00	賽前練習
	13:30~17:00	個人~第一競賽 (成隊競賽) 環、球 (賽後開放 練習2小時)
10月 18日 (星期三)	09:00~12:00	賽前練習
	13:30~17:00	個人~第一競賽 (成隊競賽) 棒、帶 (賽後開放 練習2小時)
10月 19日 (星期四)	09:00~12:00	賽前練習
	13:30~16:00	團隊~第一競賽 (團隊全能競賽) 5環、3球+2繩 (賽後開放 練習2小時)
10月 20日 (星期五)	07:00~08:50	賽前練習
	09:00~13:00 260	個人~第二競賽 (個人全能決賽) 環、球、棒、帶

七、參加辦法

- (一) 戶籍規定：須符合競賽規程第 5 條相關規定。
- (二) 年齡規定：須年滿 10 足歲（民國 96 年 10 月 21 日以前出生）
- (三) 註冊人數：競技體操每單位註冊之男女選手成隊至多 6 人至少 3 人為限，報名不足 3 人之單位，不計成隊競賽成績，以個人單項及全能競賽成績計算。韻律體操註冊每單位以 10 人（個人 4 人、團隊 6 人）為限。

八、註冊：由各縣市政府依據競賽規程第 7 條規定辦理。

九、比賽辦法

(一) 比賽規則

- 1、競技體操採用最新 F.I.G 2017~2020 國際男女競技體操評分規則及最新F.I.G.公告修訂規則。
- 2、韻律體操採用F.I.G 2017-2020國際韻律體操評分規則及最新F.I.G.公告修訂規則。
- 3、如規則解釋有爭議，以英文版為準。規則中如有未盡事宜，則依審判委員會議之決議為最終判決。

(二) 比賽制度

- 1、競技體操：男、女分別進行成隊競賽、個人全能競賽和個人單項競賽。
 - (1)成隊競賽(第一競賽)男女組各項目的出場順序，均由技術會議抽籤決定。混合隊第一項第一個出場比賽的選手將在第二項時最後一個出場比賽。餘依此類推。各單位在各項目的比賽，至多派 5 名(至少 3 名)選手出賽，各項目可由不同的選手出賽唯須 3 名以上參加所有項目若各單位在各項目出場選手未達 3 名時，不計成隊成績。若選手未出賽各組所有項目時，將不被計算其個人全能成績。如已下場比賽之選手未經大會醫生證明而無故棄權者則取消其個人及該單位成隊總分競賽資格。(成隊賽程表依實際報名隊數抽籤編排)

表一 女子組成隊競賽(第一競賽)賽程表
10 月 22 日(星期日)上午 09:30~13:40

女子組 () ① () ② () ③ () ④ () ⑤ () ⑥ () ⑦ () ⑧	項目	跳馬	高低槓	平衡木	地板
	時間 順序				
	08:00~09:20	1-4練習			
	09:30~09:55	1	2	3	4
	09:55~10:20	4	1	2	3
	10:20~10:45	3	4	1	2
	10:45~11:10	2	3	4	1
	11:10~12:00	5-8練習			
	12:00~12:25	5	6	7	8
	12:25~12:50	8	5	6	7
	12:50~13:15	7	8	5	6
	13:15~13:40	6	7	8	5

表二 男子組成隊競賽（第一競賽）賽程表

10 月 22 日（星期日）下午 15：00～18：20

男子組	項目	地板	鞍馬	吊環	輪空	跳馬	雙槓	單槓	輪空
	時間 順序								
() ①	15：00～15：25	1	2	3	4	5	6	7	8
() ②	15：25～15：50	8	1	2	3	4	5	6	7
() ③	15：50～16：15	7	8	1	2	3	4	5	6
() ④	16：15～16：40	6	7	8	1	2	3	4	5
() ⑤	16：40～17：05	5	6	7	8	1	2	3	4
() ⑥	17：05～17：30	4	5	6	7	8	1	2	3
() ⑦	17：30～17：55	3	4	5	6	7	8	1	2
() ⑧	17：55～18：20	2	3	4	5	6	7	8	1

(2)個人全能決賽（第二競賽）由第一競賽取男子六項總分前 24 名和女子四項總分前 20 名的選手（具體人數按國際體操總會制定的原則，視註冊參加人數而定），再參加個人全能決賽。每個單位男、女選手最多各參加 3 名，根據第一競賽的全能成績依名次決定分組，男子：共分六組，每組 4 名。女子：共分四組，每組 5 名。各組出場順序由抽籤決定，替換選手必須於賽前一日提出。

男女分別安排在第一競賽中成績第 25、26 名和第 21、22 名為替補選手，並做好一切比賽準備，直至第二競賽第一個項目比賽開始。

表三 男子組個人全能分組表

名次順序	組別	項目順序
1-4	1	地板
5-8	2	鞍馬
9-12	3	吊環
13-16	4	跳馬
17-20	5	雙槓
21-24	6	單槓

表四 女子組個人全能分組表

名次順序	組別	項目順序
1-5	1	跳馬
6-10	2	高低槓
11-15	3	平衡木
16-20	4	地板

表五 女子組個人全能決賽（第二競賽）賽程表

10 月 23 日（星期一）上午 10：00～12：00

女子組 時間	項目			
	跳馬	高低槓	平衡木	地板
(1) 1-5 名				
(2) 6-10 名	10：00～10：30	1	2	3
(3) 11-15 名	10：30～11：00	4	1	2
(4) 16-20 名	11：00～11：30	3	4	1
	11：30～12：00	2	3	4

表六 男子組個人全能決賽（第二競賽）賽程表
10月23日（星期一）下午14:00~16:20

男子組 時間 順序	項目						
	地板	鞍馬	吊環	跳馬	雙槓	單槓	
(1) 1-4 名							
(2) 5-8 名	14:00~14:20	1	2	3	4	5	6
(3) 9-12 名	14:20~14:40	6	1	2	3	4	5
(4) 13-16名	14:40~15:00	5	6	1	2	3	4
(5) 17-20名	15:00~15:20	4	5	6	1	2	3
(6) 21-24名	15:20~15:40	3	4	5	6	1	2
	16:00~16:20	2	3	4	5	6	1

註：按名次順序決定之

(3)個人單項決賽（第三競賽）

第一競賽男、女各項前8名選手參加個人單項決賽，每個單位男、女最多各參加2名。男、女各單項均安排第9、10名為替補選手，需做好一切比賽準備。個人單項決賽之出場順序，均由技術會議合併抽籤決定，替換選手必須於賽前一日提出。

表七 男女個人單項決賽賽程表
10月24日（星期二）上午9:30~12:00

組別 時間 項目	時間					
	09:30	10:00	10:30	11:00	11:30	12:00
男子組	地板	鞍馬	吊環	跳馬	雙槓	單槓
女子組		跳馬	高低槓	平衡木	地板	

2、韻律體操

- (1) 團隊全能競賽每單位可報名5至6名選手唯每套團隊動作必須由5名選手來完成，不符合此要求的隊伍不允許參賽。若有6名選手之單位，可以是2套動作的隊員或是一套動作的隊員，另一套動作的後補隊員。每單位都必須完成2套動作（5環、3球+2繩），若未完成將不被計算成績。
- (2) 成隊競賽（第一競賽）各項目（環、球、棒、帶）的出場順序，均由技術會議抽籤決定。每單位至多4名（至少3名）選手出賽完成12套動作，各項目可由不同的選手出賽，以得分最高的10套動作總分計成隊成績，唯每項須有3名選手參加，若各單位在各項目出場選手未達3名時，不計成隊成績。若要參加個人全能（第二競賽）競賽，無論參加成隊與否，均須參加第一競賽以取得個人全能競賽資格。
- (3) 個人全能決賽（第二競賽）
每單位由第一競賽中錄取個人最佳3項總分（具體人數視註冊人數而定，25人以上取12名，17人至24人取10名，16人以下取8名）參加個人全能決賽，每單位至多錄取2名。參加個人全能決賽的選手都必須完成所有項目（環、球、棒、帶共計四項）若未完成所有項目的選手，不計個

人全能成績。

(三) 成績計分及名次判定方式

1、競技體操

(1)成隊競賽（第一競賽）

以各單位 5 名選手中在各項目成績最優 3 位之得分總計為該單位在該項的成隊成績。合計各項成隊總成績在各組最高者為第一名，次高者為第二名，餘依此類推，獎勵部分依競賽規程第9條規定辦理。成隊總成績相同時，比較相同隊個人全能最高者之分數，較高者名次列前，最高分者成績相同時，視次高成績，餘依此類推（錄取前 6 名）

(2)個人全能決賽（第二競賽）由第一競賽(成隊競賽)中取前三分之一名次(男子至多 24 名;女子至多 20 名，每單位以 3 名為限)，再參加第二競賽之自選動作決賽（男子 6 項動作，女子 4 項動作），決賽之得分，為該選手全能決賽之成績。（男、女分別計算）分數最多者為第一名，餘依此類推，錄取前 8 名。得分相同時以單項成績較高者為優先，再相同時，以次高成績為優先，餘依此類推，再相同則以抽籤決定之。

(3)個人單項決賽（第三競賽）

由第一競賽男女各項目，各錄取 8 名選手參加單項決賽，每單位以 2 名為限。以參加第三競賽，單項決賽之自選動作得分為該項目之成績，男、女分別計算，分數最高者為第一名，餘依此類推，錄取前 8 名。得分相同時，以D分高者名次列前，再相同時，以D分加 6 位 E 裁判分相加後之平均數(即減分較少者為優)，較高分者名次列前，再相同則以抽籤決定之。

2、韻律體操

(1)團隊全能競賽

以各單位 5 位選手完成的所有項目得分總計為該單位的團隊成績。團隊總分最高者為第一名，次高者為第二名，餘依此類推，獎勵部分依競賽規程第9條規定辦理。總分相同時，以單項成績較高者為優先，再相同則以抽籤決定之。

(2)成隊競賽（第一競賽）

由各單位 4 名（至少 3 名）選手中，完成所有項目成績最優 10 套之得分總分為該單位成隊成績。成隊成績最高者第一名，次高者為第二名，餘依此類推，獎勵部分依競賽規程第9條規定辦理。成隊成績相同時，則以單項得分高者為優先；再相同時，以次高成績為優先，餘此類推，再相同則以抽籤決定之。

(3)個人全能競賽（第二競賽）

由第一競賽錄取（具體人數視註冊人數而定，25 人以上取 12 名，17 人至 24 人取 10 名，16 人以下取 8 名）每單位以 2 名為限，再參加第二競賽所有項目得分之總分為個人全能成績。總分最高者為第一名，次高者為第二名，餘依此類推，錄取前8名，得分相同時，以單項成績較高者為優先，再相同時，以次高成績為優先，餘此類推，再相同時以抽籤決定之。備註：團隊競賽、成隊競賽、個人全能競賽成績相同時，單項成績之比較採相同項目比較。

優先比較順序：團隊：5環、3球+2繩。成隊、個人全能競賽：環、球、棒、帶。

(四) 比賽細則

1、競技體操

- (1)、各單位選手於進場敬禮後，即作賽前練習。項目交換及練習（每位選手有 30 秒的練習時間，唯女子高低槓及男子雙槓含調槓時間每位選手有 50 秒）由大會統一安排進行。未能確實遵守之選手，將由該項成績之得分減 1.0 分。但非因選手本身，而由於器械破損或大會特別事故所引起之競賽中斷，經D1裁判或裁判長之許可，可試做第 2 次。
- (2)、未達成隊條件的單位之選手，將由大會編成混合隊。比賽的順序，以抽籤決定。
- (3)、必須在技術會議結束前，繳交出場順序表至記錄組，逾時繳交之隊伍，將被扣減成隊總分 1.0 分。

2、韻律體操

- (1)、各單位應在韻律體操技術會議後1小時內，確認運動員出賽名單並繳交個人動作符號表一式10份及比賽項目之音樂（CD及電子檔），音樂電子檔（請自行設定檔名為【參賽組別-單位-姓名-項目】），未繳交者視同放棄比賽。
- (2)、賽事均依據2017-2020年韻律體操最新國際評分規則之規定和最新F.I.G.公告修訂規則進行。

十、器材設備：

- (一) 舉辦單位將提供符合國際體操總會規則要求之全套標準的體操器材。比賽用之各項器械設備，除自選動作伴奏用音樂帶自備外，賽前練習時音響請自行準備，其他均由大會設置。唯韻律體操預備手具於領隊會議時協調各隊提供。
- (二) 競技體操10/19日場地器材總檢
- (三) 韻律體操10/16日場地器材總檢
- (四) 韻律體操於賽前練習10/16日下午3-5點進行手具檢測。

十一、醫務管制

- (一) 運動禁藥檢測：依據競賽規程第 13 條之規定辦理。
- (二) 女性性別檢查：必要時在全國運動會期間得進行女性性別檢查。

十二、隊職員須知：

競技體操隊職員須知

違規	處罰
行為方面的違規	
違反著裝規定（第 2.3 條）	從最後得分扣0.3（每場違規）由D1執行
成套動作開始前或完成後沒有向D1裁判員示意	. 每次 D1 裁判員從最後得分中扣 0.3 分
超過 30 秒開始做動作	由 D1 裁判員從最後得分中扣 0.3 分
超過 60 秒開始做動作	成套動作被視為終止
掉下器械超過 30 秒再上器械	由 D1 裁判員從最後得分中扣 0.3 分
.掉下器械超過 60 秒再上器械	成套動作在失敗時終止
完成動作後，再次登上賽台	由 D1 裁判員從最後得分中扣 0.3 分
在完成動作過程中，教練員與運動員講話	由 D1 裁判員從最後得分中扣 0.3 分
其它不遵守紀律或者辱罵行為	由 D1 裁判員從最後得分中扣 0.3 分
器械方面的違規	

保護人員未經允許進入現場	由 D1 裁判員從最後得分中扣 0.5 分
用鎂粉標記或損壞器械	由 D1 裁判員從最後得分中扣 0.5 分
非法使用輔助墊或沒有在指定的地方使用	由 D1 裁判員從最後得分中扣 0.5 分
教練員在成套比賽中移動輔助墊	由 D1 裁判員從最後得分中扣 0.5 分
沒有得到允許升高器械	由 D1 裁判員從最後得分中扣 0.5 分
重新排列或移除助跳板上的彈簧	由 D1 裁判員從最後得分中扣 0.5 分
其它個人違規	
沒有得到允許離開比賽區及未能返回比賽區完成比賽	取消餘下的比賽資格（由裁判長執行）
不參加頒獎儀式	取消成隊和個人所有成績（由D1執行）
沒有出示信號或綠燈沒亮就開始做動作	最後得分為零
全隊違規	
成隊賽中某項比賽出場順序錯誤	從該項的成隊總分中扣1.0（由D1執行）
成隊賽中違反著裝規定	從成隊總分中扣1.0（每場違規）由D1執行

韻律體操比賽隊職員須知：

- (一)練習時間表請各單位按照排定時間練習，並須配合大會所安排之場檢或休館時間。
- (二)為維持比賽的品質，請各單位其他隊職員在貴賓席觀看，比賽場只允許比賽選手及教練進出，比賽進行中請勿使用閃光燈拍照，裁判場上亦請勿飲食，並著大會裁判服裝，以維持裁判專業形象。
- (三)若有未盡事宜，皆遵照大會競賽規程規定判決之。

十三、教練行為

由總裁判長執行（與審判委員協商）	官方賽事及註冊賽事
對運動員/成隊的成績/表現沒有直接影響的教練員行為	
對運動員/成隊的成績/表現沒直接影響的違背體育精神的行為（比賽期間所有場合均有效）	第一次：向教練員出示黃牌（警告）
	第二次：向教練員出示紅牌；並將教練員逐出比賽
對運動員/成隊的成績/表現沒有直接影響的其他惡劣的、不遵守紀律的、以及辱罵的行為（比賽期間所有場合均有效）	立即向教練員出示紅牌，並將教練員逐出比賽
對運動員/成隊的成績/表現有直接影響的教練員行為	
對運動員/成隊的成績/表現有直接影響的違背體育精神的行為（對比賽有效），比如：無故拖延或中斷比賽、在比賽中與正在執法的裁判員講話（只有在質疑時才允許與D1裁判員講話），在比賽中與運動員直接講話，包括給信號、大喊、歡呼或類似行為等等	第一次：如果教練員與執法裁判員講話，則扣0.5分（從該項的運動員/成隊分數中扣除並向教練員出示黃牌（警告）
	第一次：如果教練員與執法裁判員挑釁性地講話，則扣1.00分（從該項的運動員/成隊分數中扣除），並向教練員出示黃牌（警告）
	第二次：扣1.00分（從該項運動員/成隊分數中扣除），向教練員出示紅牌，並將教練員逐出比賽場地
對運動員/成隊的成績/表現有直接影響的其他惡劣的、不遵守紀律的、以及辱罵的行為。比如：在比賽時錯誤地出現在指定人員（比賽場地內場）所在的區域	扣1.00分（從該項運動員/成隊分數中扣除），並立即向教練員出示紅牌，並將教練員逐出比賽場地

參、管理資訊

一、競賽管理：在全國運動會籌備會指導下，由中華民國體操協會負責競賽各項技術工作。

二、技術人員

(一) 裁判人員：裁判長由全國運動會籌備會與中華民國體操協會會商聘請裁判員由中華民國體操協會就各縣市具國家級裁判資格中推薦，經籌備會聘任，由裁判長安排職務，確實公平、公正執行。

(二) 審判委員：審判委員共 5 人，召集人由中華民國體操協會遴派，委員由全國運動會籌備會與中華民國體操協會會商聘請，其中必須包括承辦單位至少 1 人。

三、申訴：所有申訴案件依據競賽規程第 10 條規定辦理。

四、獎勵

(一) 依據競賽規程第 9 條之規定辦理。

(二) 決賽後立即頒獎，接受頒獎者必須穿著該縣市代表隊制服。

肆、會議

(競技)

一、裁判報到：訂於 106 年 10 月 20 日(星期五)下午 2 時整，預定在宜蘭縣立體操館(宜蘭縣羅東鎮中華路99號)舉行。

二、技術會議：訂於 106 年 10 月 20 日(星期五)下午 2 時整，預定在宜蘭縣立體操館(宜蘭縣羅東鎮中華路99號)舉行。

三、裁判會議：訂於 106 年 10 月 20 日(星期五)下午 3 時整，預定在宜蘭縣立體操館(宜蘭縣羅東鎮中華路99號)舉行。

(韻律)

一、裁判報到：訂於 106 年 10 月 16 日(星期一)下午 2 時整，預定在國立宜蘭大學體育館2樓(宜蘭縣宜蘭市神農路一段1號)舉行。

二、技術會議：訂於 106 年 10 月 16 日(星期一)下午 2 時整，預定在國立宜蘭大學體育館2樓(宜蘭縣宜蘭市神農路一段1號)舉行。

三、裁判會議：訂於 106 年 10 月 16 日(星期一)下午 3 時整，預定在國立宜蘭大學體育館2樓(宜蘭縣宜蘭市神農路一段1號)舉行。

伍、特別規定：

一、競技裁判於賽臺練習、軟體測試時，需參加賽臺試評，未參加者不得擔任裁判。

二、第一競賽前一天舉行賽臺訓練，各參加單位需依照比賽時程進行。

三、比賽時裁判需穿著大會發放之裁判服。

陸、核准日期、文號：教育部 106 年 4 月 19 日臺教授體字第 1060011002 號函核定。

中華民國106年全國運動會體操裁判名單

審判委員召集人：陳銘堯

審判委員：陳嘉遠 陳漢棟 魏國豐

審判委員(競技)：李美月

審判委員(韻律)：林惠鈴

總裁判長兼男子裁判長：李振興

會場秘書：陳陸全

會場管理：陳雪麗

總記錄：吳展岳 鄭集發

男子裁判：黃金明 王源宏 簡偉全 陳思傑 童年寬

陳永長 郭庭彰 許朝宏 陳毅庭 丁俊亨

黃泰益 陳金鼓 許以文 許金樹 蔡永昌

劉育宗 童俊傑 廖智仁 黃勝盟 王國連

蕭才智 曾德明 蔣建章 賴國正 湯家霖

李一白 史瑞臨 鄭豐億 梁梅宗 梁梅松

林建佳 紀昭文 郭榮全 洪育彬 方零

女子裁判長：周翠華

裁判：張秀卿 江麗玉 藍雪華 蘇麗月 陳蘭芝

郭佩琦 邱佳玉 陳欣慧 許維珊 楊秋月

陳碧媛 張 鈴 張淳智 胡瑜丰 楊福珍

郭恆茹 陳迪珊 陳佩雯 張 琪 吳瑞萍

林純奴 黃淑貞 何采容

韻 律 裁 判 長：黃心榆

裁 判：潘美雲 李碧柔 黃惠芝 吳靜玲 王怡菁

朱珮瑩 劉佳蓉 夏綠荷 吳修廷 葉芳儀

陳湘琦 高敬惠 陳懿惠 郭甯亞 沈欣怡

紀雅玲 羅國慶 顏智淵 陳懿玲

中華民國106年全國運動會競技體操隊職員名冊及選手 號碼對照表

女子組

共 8 縣市，總計 49 位隊職員

[1]臺北市

領隊：蘇聰益 教練：鄭焜杰
2001 吳芷涵 2002 羅玉如 2003 方可晴 2004 黃渤瑜
2005 賴品儒 2006 傅芝宜

[2]新北市

領隊：潘志忠 教練：蔡恆政
2007 張孖凌 2008 吳幸芬 2009 陳育瑄 2010 丁華恬
2011 鄭永閑 2012 陳煜君

[3]臺中市

領隊：余書婷 教練：吳明花
2013 何若綺 2014 楊樂一 2015 李怡君

[4]高雄市

領隊：蘇志明 教練：黃柏瑞
2016 黃詩穎 2017 陳庭雯 2018 陳鳳芝 2019 莊琇如
2020 莊妤婕 2021 黃倩紋

[5]宜蘭縣

領隊：陳金汶 教練：吳柏賢
2022 陳宛吟

[6]新竹縣

教練：王永禎
2023 李奕凡

[7]屏東縣

領隊：楊明曉

教練：黃 現

2024 麥劉湘涵

2025 蔡佳容

2026 林岑寧

2027 王雅信

2028 王鈺婷

2029 林宜蓁

[8]金門縣

領隊：張德泰

教練：梁 萍

2030 洪翊甄

2031 賴 金

2032 黃語柔

2033 黃慧玫

2034 黃子星

中華民國106年全國運動會競技體操隊職員名冊及選手 號碼對照表

男子組

共 7 縣市，總計 46 位隊職員

[1]臺北市

領隊：張英憲 教練：高士傑
1001 方世彥 1002 蕭沛然 1003 戴嘉溥 1004 蕭佑然
1005 黃宣允 1006 林冠儀

[2]新北市

領隊：胡淑蓉 教練：林永錫
1007 蔡博宇 1008 蔡昌辰 1009 傅 山 1010 陳泰瑋
1011 吳盈利 1012 陳金羚

[3]臺南市

教練：陳世卿
1013 黃冠瑋 1014 王郁翔

[4]高雄市

領隊：譚曉智 教練：黃國軒
1015 陳宜翔 1016 邱茂華 1017 徐秉謙 1018 鍾鎧興
1019 趙鈺欽 1020 劉富利

[5]宜蘭縣

領隊：陳金汶 教練：吳柏賢
1021 陳智郁 1022 盧宏升 1023 林信志 1024 王奕翔
1025 蘇秉權 1026 伊冠鈞

[6]桃園市

領隊：李俊昌 教練：江建東
1027 李智凱 1028 曾為聖 1029 曾為新

[7]臺東縣

領隊：朱麗麗

教練：董恆毅

1030 游朝偉

1031 黃彥章

1032 林信延

106年全國運動會競技體操

女子組分項編配表

1.成隊競賽 (共 8 隊參賽，決賽取前 6 隊)

臺北市

2001 吳芷涵 2002 羅玉如 2003 方可晴 2005 賴品儒 2004 黃泐瑜
2006 傅芝宜

新北市

2007 張孖凌 2008 吳幸芬 2009 陳育瑄 2010 丁華恬 2011 鄭永閑
2012 陳煜君

臺中市

2013 何若綺 2014 楊樂一 2015 李怡君

高雄市

2016 黃詩穎 2017 陳庭雯 2018 陳鳳芝 2019 莊琇如 2020 莊好婕
2021 黃倩紋

宜蘭縣

2022 陳宛吟

新竹縣

2023 李奕凡

屏東縣

2024 麥劉湘涵 2025 蔡佳容 2026 林岑寧 2027 王雅信 2028 王鈺婷
2029 林宜綦

金門縣

2030 洪翊甄 2031 賴 金 2032 黃語柔 2033 黃慧玫 2034 黃子星

106年全國運動會競技體操

男子組分項編配表

1.成隊競賽(共 7 隊參賽，決賽取前 5 隊)

臺北市

1002 蕭沛然 1004 蕭佑然 1006 林冠儀 1003 戴嘉溥 1001 方世彥
1005 黃宜允

新北市

1007 蔡博宇 1008 蔡昌辰 1009 傅 山 1010 陳泰瑋 1011 吳盈利
1012 陳金羚

臺南市

1013 黃冠瑋 1014 王郁翔

高雄市

1015 陳宜翔 1016 邱茂華 1017 徐秉謙 1018 鍾鎧輿 1019 趙鈺欽
1020 劉富利

宜蘭縣

1021 陳智郁 1022 盧宏升 1023 林信志 1024 王奕翔 1025 蘇秉權
1026 伊冠鈞

桃園市

1027 李智凱 1028 曾為聖 1029 曾為新

臺東縣

1030 游朝偉 1031 黃彥章 1032 林信延

中華民國106年全國運動會韻律體操隊職員名冊及選手 號碼對照表

女子組

共 7 縣市，總計 64 位隊職員

[1]臺北市

領隊：陳昭名
2001 林泳呈

教練：陳季妘
2002 劉宜好

[2]臺中市

領隊：余雅得
2003 劉明菲
2007 劉英萱
2011 歐蔓琦

教練：龔妍芝
2004 陳沛安
2008 王心伶
2012 洪蕙婷

2005 張蘋文
2009 林苡辰

2006 楊雅菁
2010 楊千玫

[3]臺南市

領隊：陳宗彥
2013 卓雨萱
2017 柳雅云
2021 潘姿妤

教練：黃心蒂
2014 林昱婷
2018 李雅淳
2022 李明瑀

2015 潘芝昀
2019 蔡卉菁

2016 郭書卉
2020 曾羽彤

[4]高雄市

領隊：李雅靜
2023 徐郁喬

教練：曾珮芬
2024 童筱雯

2025 林郁瑄

2026 陳禾原

[5]宜蘭縣

領隊：徐建洲
2027 陳莉瑄
2031 黃于綺

教練：朱家慶
2028 徐欣妘
2032 張芷瑄

2029 黃于千
2033 莊詒安

2030 廖怡彥

[6]桃園市

領隊：王妃麗

教練：陳光輝

2034 彭曼凌

2035 宋語涵

2036 呂家儀

2037 蔡瑞珊

2038 羅郁晴

2039 詹庭甄

2040 賴新雅

[7]屏東縣

領隊：林彥男

教練：林幸潔

2041 游湘宇

2042 劉香池

2043 翁以玟

2044 楊喻文

2045 曾琬翎

2046 張予姍

2047 溫淳棻

2048 郭水月

2049 蔡依恬

2050 張苑軒

106年全國運動會韻律體操

女子組分項編配表

1.成隊競賽 (共 7 隊參賽，決賽取前 5 隊)

臺北市

2001 林泳呈 2002 劉宜妤

臺中市

2003 劉明菲 2004 陳沛安 2005 張蘋文 2006 楊雅菁 2007 劉英萱
2008 王心伶 2009 林苡辰 2010 楊千玫 2011 歐蔓琦 2012 洪蕙婷

臺南市

2013 卓雨萱 2014 林昱婷 2015 潘芝昀 2016 郭書卉 2017 柳雅云
2018 李雅淳 2019 蔡卉蕎 2020 曾羽彤 2021 潘姿妤 2022 李明瑀

高雄市

2023 徐郁喬 2024 童筱雯 2025 林郁瑄 2026 陳禾原

宜蘭縣

2027 陳莉瑄 2028 徐欣妘 2029 黃于千 2030 廖怡彥 2031 黃于綺
2032 張芷瑄 2033 莊詒安

桃園市

2034 彭曼凌 2035 宋語涵 2036 呂家儀 2037 蔡瑞珊 2038 羅郁晴
2039 詹庭甄 2040 賴新雅

屏東縣

2041 游湘宇 2042 劉香池 2043 翁以玟 2044 楊喻文 2045 曾琬翎
2046 張予嫻 2047 溫淳棻 2048 郭水月 2049 蔡依恬 2050 張苑軒





106年全國運動會

THE NATIONAL GAMES 2017

柔道 秩序冊



10/22~10/25

主辦單位  教育部 | 承辦單位  宜蘭縣政府

中華民國106年全國運動會柔道技術手冊

壹、柔道運動組織

一、國際柔道總會 (IJF)

主 席：Marius VIZER

秘書長：Jean-Luc ROUGE

會 址：Residence Ouchy, Avenuede la Harpe 49 1007 Lausanne, Suisse

電 話：+361 302-7270

傳 真：+361 302-7271

二、亞洲柔道聯盟 (JUA)

主 席：Obaid AL-ANZI

秘書長：Mukesh KUMAR

會 址：JUA President's Office, Kuwait Olympic Committee Bldg., Nugra, Post
Box 795, Safat, 13008, Kuwait

電 話：+965-99858754 / 99848135

傳 真：+965-2653496

三、中華民國柔道總會(CTJF)

理事長：呂威震

秘書長：呂美儀

會 址：臺北市中山區朱崙街 20 號 5 樓 510 室

電 話：(02)8772-7788

傳 真：(02)2771-4021

E-mail：tpejudo.ctja@msa.hinet.net

貳、競賽資訊

一、大會日期：中華民國106年10月21日(星期六)至26日(星期四)。

二、比賽日程：中華民國106年10月22日(星期日)至25日(星期三)，共計4日。

三、比賽場地：宜蘭縣立中華國民中學體育館(宜蘭市女中路一段100號)。

四、比賽項目

(一) 男子組

1. 第一級：60 公斤以下 (含 60.0 公斤)

2. 第二級：60.1 公斤至 66.0 公斤

3. 第三級：66.1 公斤至 73.0 公斤

4. 第四級：73.1 公斤至 81.0 公斤

5. 第五級：81.1 公斤至 90.0 公斤

6. 第六級：90.1 公斤至 100.0 公斤

7. 第七級：100.1 公斤以上

(二) 女子組

1. 第一級：48 公斤以下 (含 48.0 公斤)

2. 第二級：48.1 公斤至 52.0 公斤

3. 第三級：52.1 公斤至 57.0 公斤

4. 第四級：57.1 公斤至 63.0 公斤

5. 第五級：63.1 公斤至 70.0 公斤
6. 第六級：70.1 公斤至 78.0 公斤
7. 第七級：78.1 公斤以上

(三) 預定賽程表：如附件一。

五、參加辦法

(一) 戶籍規定：須符合中華民國106年全國運動會競賽規程(以下簡稱競賽規程)第5條相關規定。

(二) 年齡規定

1、女子須年滿 14 足歲(民國 92 年 10 月 21 日以前出生者)。

2、男子須年滿 16 足歲(民國 90 年 10 月 21 日以前出生者)。

(三) 註冊人數：每單位每量級僅可註冊 1 名選手，每 1 選手以參加 1 個量級為限。

(四) 參賽標準：經各縣市公開選拔，並檢具選手體能及技術均足以參與激烈競賽之保證書。

六、註冊：由各縣市政府依據競賽規程第 7 條規定辦理。

七、比賽辦法

(一) 比賽規則：採用中華民國柔道總會最新修訂出版或公告之規則(以全運會公報公告之版本為主)；如規則解釋有爭議，以英文版為準。規則中如有未盡事宜，則以審判委員會議之決議為最終判決。

(二) 比賽制度：採國際柔道總會頒布之競賽系統。單淘汰加復活賽制(Double Repechage)，名次併列。

(三) 比賽規定

1、競賽時間：男子 4 分鐘、女子 4 分鐘。時間終了雙方平手時，進行「黃金得分」。

2、過磅：過磅地點位於比賽場館內過磅室，男女各一間，各量級在競賽前一天下午 4:00 至 4:30 試磅，4:30 至 5:00 正式過磅(上磅秤以1次為限)，過磅時間為 30 分鐘，逾時不候。

3、抽磅：於比賽當日上午開賽前一小時實施抽磅(抽磅方式依國際柔道總會相關規則辦理)。

4、抽籤：所有比賽量級之抽籤將統一於技術會議時舉行。

5、不合註冊級別者，不得參加競賽，亦不得改級參賽。

6、請選手準備白色及藍色柔道衣出賽。

7、女子選手柔道服內必須穿著白色或近白色短袖無領T恤參賽(T恤如有標誌逕依相關規定辦理)。

八、器材設備：所有場地器材與設備需能符合中華民國柔道總會之認可或國際柔道總會規則之規定。

九、醫務管制

(一) 運動禁藥檢測：依據競賽規程第 13 條之規定辦理。

(二) 性別檢查：必要時在全國運動會期間得進行性別檢查。

參、管理資訊

一、競賽管理：在全國運動會籌備會指導下，由中華民國柔道總會負責柔道競賽各項技術工作。

二、技術人員

(一) 裁判人員：裁判長由全國運動會籌備會與中華民國柔道總會會商聘請，裁判人員由中華民國柔道總會就各縣市具國家級裁判資格者中推薦，由籌備會聘任。

(二) 審判委員：審判委員共 5 人，召集人由中華民國柔道總會遴派，委員由全國運動會籌備會與中華民國柔道總會會商聘請，其中必須包括承辦單位至少 1 人。

三、申訴：所有申訴案件依據競賽規程第 10 條規定辦理。

四、獎勵

(一) 依據競賽規程第 9 條之規定辦理。

(二) 決賽後立即頒獎，接受頒獎者必須穿著白色柔道服。

肆、會議

一、技術暨抽籤會議：訂於 106 年 10 月 21 日（星期六）下午 2 時整，在宜蘭縣立中華國民中學體育館（宜蘭市女中路一段100號）舉行。

二、裁判會議：訂於 106 年 10 月 21 日（星期六）下午 3 時整，在宜蘭縣立中華國民中學體育館（宜蘭市女中路一段100號）舉行。

伍、核准日期、文號：教育部106年4月19日臺教授體字第1060011002號函核定。

附件一

中華民國 106 年全國運動會柔道賽預定賽程表

10 月 21 日（星期六）	
14：00~15：00	技術暨抽籤會議 宜蘭縣立中華國中體育館（宜蘭市女中路一段 100 號）
15：00~16：00	裁判會議 宜蘭縣立中華國中體育館（宜蘭市女中路一段 100 號）
16：00~16：30	試磅 宜蘭縣立中華國中體育館過磅室
16：30~17：00	正式過磅（僅過磅 10 月 22 日出賽之運動員）
10 月 22 日（星期日）	
09：00—09：45	抽磅
10：00—	男子第一級、第二級。（預賽、復活賽）
	女子第一級、第二級。（預賽、復活賽）
14：00—	男子第一級、第二級。（決賽）
	女子第一級、第二級。（決賽）
	頒獎
16：00~16：30	試磅
16：30~17：00	正式過磅（僅過磅 10 月 23 日出賽之運動員）
10 月 23 日（星期一）	
09：00—09：45	抽磅
10：00—	男子第三級、第四級。（預賽、復活賽）
	女子第三級、第四級。（預賽、復活賽）
14：00—	男子第三級、第四級。（決賽）
	女子第三級、第四級。（決賽）

	頒獎
16：00~16：30	試磅
16：30~17：00	正式過磅(僅過磅10月24日出賽之運動員)
10月24日(星期二)	
09：00—09：45	抽磅
10：00—	男子第五級、第六級。(預賽、復活賽)
	女子第五級、第六級。(預賽、復活賽))
14：00—	男子第五級、第六級。(決賽)
	女子第五級、第六級。(決賽)
	頒獎
16：00~16：30	試磅
16：30~17：00	正式過磅(僅過磅10月25日出賽之運動員)
10月25日(星期三)	
10：00—	男子第七級。(預賽、復活賽)
	女子第七級。(預賽、復活賽))
	男子第七級。(決賽)
	女子第七級。(決賽)
	頒獎

中華民國106年全國運動會柔道裁判名單

審判委員召集人：張守忠

審判委員副召集人：曾美秀

審判委員：黃百齡 許克屏 牙盛德 林龍波 藍銘洋

裁判長：林淑瓶

副裁判長：孫義雄 蕭淑慧 程國峰 許淑慧

裁判組長：呂理明 鄭淑敏

裁判：黃國恩 林俊佑 蕭素秋 郭健齡 鄭小龍

陳敬昌 許吉越 吳玫玲 廖俊強 張丁元

李奇儒 王銘傳 王連總 柯文益 賴巧敏

顏紹雄 蔡佩芳 洪清順 張瀛云 薛甄懋

簡清雲 蘇明華 林忠傑 王子正 李松鑫

葉錦坤 鐘一心 王祖光 張維志 葉文獻

黃瑞澤

競賽組長：廖偉舜

競賽組副組長：施又誠

檢錄組長：黃麗芬

成績組長：高國盛

計時記錄組長：王彥書

成 績 組：陳慧欣

計 時 記 錄 組：施佩均

檢 錄 組：辜嘉賢

競 賽 經 理：林志誠

中華民國106年全國運動會柔道隊職員名冊及選手 號碼對照表

女子組

共 17 縣市，總計 113 位隊職員

[1]臺北市

領隊：許國昭

教練：高嘉淇

2001 邱湘庭

2002 洪于婷

2003 潘舜穎

2004 林曉晴

2005 張羽萱

2006 林佳紅

2007 蔡佳雯

[2]新北市

領隊：黃鈺源

教練：白昭宏

2008 陳俐安

2009 蕭惠珊

2010 連珮如

2011 陳韻鼎

2012 連珍羚

2013 孫佩妤

2014 王盈筑

[3]臺中市

領隊：何聰樂

教練：許正心

2015 林真豪

2016 黃冠茹

2017 李宛庭

2018 黃翊婷

2019 劉佳欣

2020 陳思瑀

2021 陳勁穎

[4]臺南市

領隊：黃毓玉

教練：陳治平

2022 吳婉如

2023 商瑤羽

2024 吳琬婷

2025 陳雅筑

2026 陳欣儀

2027 陳佳儀

2028 洪佳蓉

[5]高雄市

領隊：朱富源

教練：楊程安

2029 洪嘉妤

2030 劉庭瑋

2031 鄭玉兒

2032 黃詩涵

2033 王俞琄

2034 楊雅鈞

2035 張齡方

[6]宜蘭縣

教練：林芷仔

2036 林子瑄

2037 陳 滌

[7]桃園市

領隊：林文欽

教練：吳旻倫

2038 張竹鈞

2039 黃子芯

2040 吳馨平

2041 林緯潔

2042 王淳甄

2043 余欣苙

2044 王 妤

[8]新竹縣

領隊：劉文明

教練：胡夏芬

2045 彭麗婷

2046 古慧君

2047 田雨薇

[9]苗栗縣

領隊：郭家豪

教練：莊登州

2048 吳宛青

2049 張穎竺

2050 陳怡婷

2051 張素華

2052 蘇好柔

2053 陳心怡

[10]彰化縣

領隊：何明宗

教練：姚宏欣

2054 林珮如

2055 謝佐姍

2056 林春樺

2057 張怡茹

2058 郭啟昕

[11]南投縣

領隊：洪君業

教練：龔聖凱

2059 王芯愛

2060 李依婕

2061 鄭予靜

2062 凌 婕

2063 李湘婷

2064 田嘉卉

[12]雲林縣

領隊：黃垂青

教練：游凱顯

2065 李美秀

2066 謝依珊

[13]嘉義縣

教練：張文霞

2067 杜咏蓁

[14]屏東縣

領隊：郭士傑

教練：沈家成

2068 高郡瑩

2069 陳佳怡

2070 孔詩菁

2071 家聖婷

2072 劉俐伶

2073 林姿婷

2074 柯曉涵

[15]臺東縣

領隊：吳子和

教練：蔡宜芳

2075 莊琇茹

2076 張思慈

2077 王姿晴

2078 楊宇潔

2079 許琳宣

2080 袁姍君

[16]花蓮縣

教練：林冠宇

2081 黃品臻

[17]新竹市

領隊：傅哲廉

教練：徐鵬曜

2082 林昱靜

中華民國106年全國運動會柔道隊職員名冊及選手 號碼對照表

男子組

共 18 縣市，總計 134 位隊職員

[1]臺北市

領隊：呂清治

教練：余榮榮

1001 陳彥綸

1002 盧冠誌

1003 謝博鈞

1004 林昶志

1005 李豐懋

1006 洪翊傑

1007 江家慶

[2]新北市

領隊：黃呈堯

教練：陳俊傑

1008 洪毅志

1009 洪紹庭

1010 簡家宏

1011 黃君達

1012 蔡明諺

1013 黃聖庭

1014 陳聖閔

[3]臺中市

領隊：魏耀亮

教練：林士玄

1015 謝哲維

1016 蔡泯哲

1017 田秉臣

1018 曾昌盛

1019 張益瑞

1020 詹皓程

1021 楊勇緯

[4]臺南市

領隊：高顯明

教練：楊建豐

1022 許文寶

1023 楊宗憲

1024 王浩宇

1025 翁崇育

1026 陳相華

1027 陳相宏

1028 周宏達

[5]高雄市

領隊：蘇育賢

教練：李政達

1029 江松鴻

1030 尤凱文

1031 劉祺正

1032 古鎮瑋

1033 葉坤霖

1034 李柏諺

1035 宋孝忠

[6]宜蘭縣

領隊：張義雄

教練：陳賢傑

1036 莊朝崑

1037 楊少軍

1038 張家駿

1039 林郁樺

1040 李偉誠

1041 張森元

1042 吳睿麒

[7]桃園市

領隊：陳碧玉

教練：紀淑文

1043 范耀華

1044 彭立榮

1045 吳陳穎

1046 黃振銘

1047 潘耀寬

1048 陳德祐

1049 林長庚

[8]新竹縣

領隊：彭清宏

教練：林谷安

1050 朱維剛

1051 林治宏

1052 古皓文

1053 劉仟禧

[9]苗栗縣

領隊：徐文隆

教練：賴益銘

1054 林昱辰

1055 張志璋

1056 邱慶家

1057 韓學成

1058 黃文庭

1059 李元浩

[10]彰化縣

領隊：林士聖

教練：張國信

1060 周為國

1061 謝哲豪

1062 施正隆

1063 施景翔

1064 莊凱任

1065 許顥瀚

1066 古逸凡

[11]南投縣

領隊：江欽輝

教練：李書明

1067 王政閔

1068 松祚均

1069 黃泓曄

1070 全聖泉

1071 許錦倫

1072 松耀宗

1073 莊惠銓

[12]雲林縣

領隊：丁學緯

教練：李月照

1074 蔡瑋倫

1075 王嘉澤

1076 李承晉

1077 廖建國

1078 廖君健

1079 曾貫鳴

1080 廖冠宇

[13]嘉義縣

教練：侯英全

1081 高紹銘

[14]屏東縣

領隊：林恩惠

教練：戴達元

1082 陳伯嘉

1083 陳維杰

1084 鄭吉紹群

1085 曾文

1086 高瀚翔

1087 潘旻煌

1088 楊文嘉

[15]臺東縣

領隊：張良港

教練：游宗遠

1089 莊尚晉

1090 張巍逞

1091 吳文舜

1092 徐王庭揚

1093 龍任洪祥

[16]花蓮縣

教練：許允成

1094 邱子育

1095 楊頌慈

1096 葉俊賢

1097 黃志強

1098 張志傑

[17]基隆市

領隊：黃垂郎

教練：楊金添

1099 楊旻元

[18]新竹市

領隊：楊昔愷

教練：傅哲廉

1100 徐鵬曜

106年全國運動會柔道

女子組分項編配表

1. 第一級 (共 13 名參賽, 決賽取前 8 名)

臺北市 2001 邱湘庭	新北市 2009 蕭惠珊
臺中市 2015 林真豪	臺南市 2025 陳雅筑
高雄市 2029 洪嘉妤	桃園市 2040 吳馨平
新竹縣 2047 田雨薇	苗栗縣 2053 陳心怡
彰化縣 2058 郭啟昕	南投縣 2059 王芯愛
雲林縣 2066 謝依珊	屏東縣 2068 高郡瑩
臺東縣 2075 莊琇茹	

2. 第二級 (共 13 名參賽, 決賽取前 8 名)

臺北市 2002 洪于婷	新北市 2010 連珮如
臺中市 2021 陳勁穎	臺南市 2026 陳欣儀
高雄市 2030 劉庭瑋	桃園市 2039 黃子芯
新竹縣 2045 彭麗婷	苗栗縣 2051 張素華
彰化縣 2056 林春樺	南投縣 2060 李依婕
雲林縣 2065 李美秀	屏東縣 2069 陳佳怡
臺東縣 2079 許琳宣	

3. 第三級 (共 13 名參賽, 決賽取前 8 名)

臺北市 2003 潘舜穎	新北市 2012 連珍羚
臺中市 2016 黃冠茹	臺南市 2028 洪佳蓉
高雄市 2031 鄭玉兒	宜蘭縣 2036 林子瑄
桃園市 2042 王淳甄	新竹縣 2046 古慧君
苗栗縣 2052 蘇妤柔	彰化縣 2054 林珮如
南投縣 2061 鄭予靜	屏東縣 2070 孔詩菁
臺東縣 2078 楊宇潔	

4. 第四級 (共 13 名參賽, 決賽取前 8 名)

臺北市 2004 林曉晴	新北市 2011 陳韻鼎
臺中市 2017 李宛庭	臺南市 2027 陳佳儀

高雄市 2032 黃詩涵 宜蘭縣 2037 陳 滌
桃園市 2043 余欣苡 苗栗縣 2050 陳怡婷
彰化縣 2057 張怡茹 南投縣 2062 凌 婕
屏東縣 2071 家聖婷 臺東縣 2080 袁嫻君
花蓮縣 2081 黃品臻

5. 第五級（共 10 名參賽，決賽取前 8 名）

臺北市 2005 張羽萱 新北市 2008 陳俐安
臺中市 2018 黃翊婷 臺南市 2023 商瑤羽
高雄市 2033 王俞琄 桃園市 2044 王 妤
苗栗縣 2049 張穎竺 南投縣 2063 李湘婷
屏東縣 2072 劉俐伶 臺東縣 2076 張思慈

6. 第六級（共 12 名參賽，決賽取前 8 名）

臺北市 2006 林佳紅 新北市 2014 王盈筑
臺中市 2019 劉佳欣 臺南市 2024 吳琬婷
高雄市 2034 楊雅鈞 桃園市 2038 張竹鈞
苗栗縣 2048 吳宛青 彰化縣 2055 謝佐姍
南投縣 2064 田嘉卉 嘉義縣 2067 杜咏蓁
屏東縣 2073 林姿婷 臺東縣 2077 王姿晴

7. 第七級（共 8 名參賽，決賽取前 6 名）

臺北市 2007 蔡佳雯 新北市 2013 孫佩妤
臺中市 2020 陳思瑤 臺南市 2022 吳婉如
高雄市 2035 張齡方 桃園市 2041 林緯潔
屏東縣 2074 柯曉涵 新竹市 2082 林昱靜

106年全國運動會柔道

男子組分項編配表

1. 第一級 (共 15 名參賽，決賽取前 8 名)

臺北市 1007 江家慶	新北市 1012 蔡明諺
臺中市 1021 楊勇緯	臺南市 1025 翁崇育
高雄市 1033 葉坤霖	宜蘭縣 1042 吳睿麒
桃園市 1048 陳德祐	新竹縣 1053 劉仟禧
苗栗縣 1055 張志璋	彰化縣 1065 許顥瀚
南投縣 1072 松耀宗	雲林縣 1076 李承晉
屏東縣 1082 陳伯嘉	臺東縣 1093 龍任洪祥
花蓮縣 1094 邱子育	

2. 第二級 (共 15 名參賽，決賽取前 8 名)

臺北市 1001 陳彥綸	新北市 1013 黃聖庭
臺中市 1020 詹皓程	臺南市 1026 陳相華
高雄市 1029 江松鴻	宜蘭縣 1036 莊朝歲
桃園市 1044 彭立榮	新竹縣 1052 古皓文
苗栗縣 1056 邱慶家	彰化縣 1063 施景翔
南投縣 1068 松祚均	雲林縣 1077 廖建國
屏東縣 1083 陳維杰	臺東縣 1092 徐王庭揚
新竹市 1100 徐鵬曜	

3. 第三級 (共 15 名參賽，決賽取前 8 名)

臺北市 1005 李豐懋	新北市 1010 簡家宏
臺中市 1019 張益瑞	臺南市 1023 楊宗憲
高雄市 1035 宋孝忠	宜蘭縣 1040 李偉誠
桃園市 1047 潘耀寬	新竹縣 1050 朱維剛
苗栗縣 1059 李元浩	彰化縣 1060 周為國
南投縣 1073 莊惠銓	雲林縣 1075 王嘉澤
屏東縣 1084 鄭吉紹群	臺東縣 1089 莊尚晉
花蓮縣 1095 楊頌慈	

4. 第四級 (共 15 名參賽，決賽取前 8 名)

臺北市 1004 林昶志	新北市 1011 黃君達
--------------	--------------

臺中市 1017 田秉臣 臺南市 1022 許文寶
高雄市 1031 劉祺正 宜蘭縣 1038 張家駿
桃園市 1043 范耀華 苗栗縣 1057 韓學成
彰化縣 1062 施正隆 南投縣 1070 全聖泉
雲林縣 1080 廖冠宇 屏東縣 1085 曾文
臺東縣 1091 吳文舜 花蓮縣 1096 葉俊賢
基隆市 1099 楊旻元

5. 第五級（共 15 名參賽，決賽取前 8 名）

臺北市 1006 洪翊傑 新北市 1009 洪紹庭
臺中市 1015 謝哲維 臺南市 1024 王浩宇
高雄市 1030 尤凱文 宜蘭縣 1039 林郁樺
桃園市 1045 吳陳穎 新竹縣 1051 林治宏
苗栗縣 1058 黃文庭 彰化縣 1064 莊凱任
南投縣 1069 黃泓曄 雲林縣 1078 廖君健
嘉義縣 1081 高紹銘 屏東縣 1086 高瀚翔
臺東縣 1090 張巍逞

6. 第六級（共 13 名參賽，決賽取前 8 名）

臺北市 1002 盧冠誌 新北市 1008 洪毅志
臺中市 1018 曾昌盛 臺南市 1028 周宏達
高雄市 1032 古鎮瑋 宜蘭縣 1041 張森元
桃園市 1049 林長庚 苗栗縣 1054 林昱辰
彰化縣 1061 謝哲豪 南投縣 1071 許錦倫
雲林縣 1079 曾貫鳴 屏東縣 1087 潘旻煌
花蓮縣 1097 黃志強

7. 第七級（共 12 名參賽，決賽取前 8 名）

臺北市 1003 謝博鈞 新北市 1014 陳聖閔
臺中市 1016 蔡泯哲 臺南市 1027 陳相宏
高雄市 1034 李柏諺 宜蘭縣 1037 楊少軍
桃園市 1046 黃振銘 彰化縣 1066 古逸凡
南投縣 1067 王政閔 雲林縣 1074 蔡瑋倫
屏東縣 1088 楊文嘉 花蓮縣 1098 張志傑



106年全國運動會

THE NATIONAL GAMES 2017

帆船 秩序冊



09/24~09/29

299 主辦單位  教育部 | 承辦單位  宜蘭縣政府

中華民國106年全國運動會帆船技術手冊

壹、帆船運動組織：

一、國際帆船總會 (WS)

主 席：Kim Andersen (DEN)

執行長：Andy Hunt

電 話：+44-2380-635111

傳 真：+44-2380-635789

會 址：Ariadne House, Town Quay, Southampton Hampshire, S014 2AQ,
United Kingdom

二、亞洲帆船總會 (ASAF)

主 席：Malav Shroff (IND)

秘書長：Jason Lim

電 話：+65 6444-4555

傳 真：+65 6448-0485

會 址：1500 East Coast Parkway, National Sailing Centre, Singapore
468963, Singapore

三、中華民國帆船協會

理事長：林鴻道

秘書長：馬軍榮(代)

電 話：(02)8771-1442

傳 真：(02)2740-3395

會 址：臺北市中山區朱崙街 20 號 9 樓 903 室

E-mail：ctyal68@seed.net.tw

貳、競賽資訊：

一、大會日期：中華民國 106 年 10 月 21 日(星期六)至 26 日(星期四)。

二、比賽日程：中華民國 106 年 9 月 24 日(星期日)至 29 日(星期五)，共計 6 日。

三、比賽場地：宜蘭縣南方澳豆腐岬遊憩區海域。

四、比賽項目：

(一) 男子組：

1. 帆船雷射標準型 (Laser Standard)
2. 帆船樂觀型 (Optimist)
3. 帆船雙人國際 420 型 (International 420)
4. 風浪板 RS:X 型 (Neil Pryde RS:X)
5. 風浪板 RS:One 型 (Neil Pryde RS:One)
6. 帆船雷射 4.7 型 (Laser 4.7)

(二) 女子組：

1. 帆船雷射輻射型 (Laser Radial)
2. 帆船樂觀型 (Optimist)
3. 帆船雙人國際 420 型 (International 420)

4. 風浪板 RS:X 型 (Neil Pryde RS:X)
5. 風浪板 RS:One 型 (Neil Pryde RS:One)
6. 帆船雷射 4.7 型 (Laser 4.7)

五、 預定賽程表：

日期	項目	時間
106.9.24 (日)	裁判及單位報到、器材檢丈	09:00~17:00
106.9.25 (一)	器材檢丈、各隊練習	09:00~17:00
106.9.26 (二)	第 1 / 2 / 3 航次比賽	09:00~17:00
106.9.27 (三)	第 4 / 5 / 6 航次比賽	09:00~17:00
106.9.28 (四)	第 7 / 8 航次比賽	09:00~17:00
106.9.29 (五)	第 9 航次比賽	09:00~17:00

六、 參加辦法：

(一) 戶籍規定：須符合中華民國106年全國運動會競賽規程(以下簡稱競賽規程)第5條相關規定。

(二) 年齡規定：

1. 帆船樂觀型參賽選手年齡必須符合民國 91 年(含)以後出生者。
2. 帆船雷射 4.7 型參賽選手年齡必須符合民國 88 年(含)以後出生者。
3. 其他船型選手年齡不限定。

(三) 註冊人數：每單位每項目以 3 艘船／板為限。

(四) 比賽項目，參賽選手只能報名參加一種項目，如違反者將取消其參賽資格。

(五) 參賽標準：經過各縣市選拔代表參加。

七、 註冊：由各縣市政府依據競賽規程第 7 條規定辦理。

八、 比賽辦法：

(一) 比賽規則：採用國際帆船總會最新審定之國際帆船競賽規則(以全運會公報公告之版本為主)；如規則解釋有爭議，以英文版本為準。規則中如有未盡事宜，則依仲裁委員會會議之決議為最終判決。

(二) 依各船型級別規定辦理。

(三) 依大會技術手冊辦理。

(四) 依航行指示書 (Sailing Instruction) 辦理。

(五) 計分：

1. 根據國際帆船總會 2017-2020 國際帆船競賽規則 (The Racing Rules of Sailing for 2017-2020)，附錄 A 之低分計分法，取消 RRS B8, B10 規定。
2. 各船型組別預定實施 9 航次競賽，各船型組別完成 6 航次和 6 航次以上時，可取消最差 1 航次成績計分；少於 6 航次時，以實際完成之航次總和計算成績。

九、 器材設備：

(一) 所有競賽器材與設備均須符合國際帆船總會規則及各級別單項國際帆船總會之規定。

(二) 帆船／帆號更換：

1. 非經技術/仲裁委員會事前書面批准，不得更換已經檢丈之船體、帆具、桅桿具及帆號等裝備。

(三) 丈量：

1. 根據各船級規則及其丈量規定 (Class Rules and Measurement Regulation) 和航行指示書 (Sailing Instruction) 及中華民國帆船協會之最新器材丈量通告辦理。
2. 比賽期間大會可要求任何船隻在任何時間重新檢丈。

(四) 輔助船隻：

1. 大會不提供個別隊伍之教練船，如各縣市自備則限定男子組、女子組各 1 艘教練船，各教練船應自備代表隊或縣市名稱貼紙，並應貼在引擎上明顯位置，供大會查驗；且教練船使用應向大會報備得到核准。
2. 各縣市之領隊、教練和其他支援者及教練船從第一個級別起航預告信號開始，至所有船隻到達終點，或競賽委員會發出延期、全體召回或流賽信號止，不得進到競賽區域內。
3. 對於不遵守本規則者，與其相關之帆船該航次均取消參賽資格。

十、醫務管制：

- (一) 運動禁藥管制：依據競賽規程第 13 條之規定辦理。
- (二) 性別檢查：必要時在全國運動會期間得進行性別檢查。

參、管理資訊：

- 一、競賽管理：在全國運動會籌備會、國際帆船總會及亞洲帆船總會指導下，由中華民國帆船協會負責帆船競賽各項技術工作。
- 二、技術人員：
 - (一) 裁判人員：裁判長由全國運動會籌備會與中華民國帆船協會會商聘請，裁判人員由中華民國帆船協會就各縣市具國家級裁判資格者中推薦，由籌備會聘任。
 - (二) 仲裁委員：仲裁委員共 5 人，召集人由中華民國帆船協會遴派，委員由全國運動會籌備會與中華民國帆船協會共同研商聘請，其中必須包括承辦單位至少 1 人。
- 三、申訴：所有申訴案件依據競賽規程第 10 條及國際帆船總會最新審定之國際帆船競賽規則及航行指示書等相關規定辦理。
- 四、獎勵：
 - (一) 依據競賽規程第 9 條之規定辦理。
 - (二) 決賽後立即頒獎，接受頒獎者必須穿著該縣市代表隊制服。

肆、會議：

- 一、裁判會議：訂於 106 年 9 月 24 日 (星期日) 下午 3 時整，在宜蘭縣蘇澳鎮豆腐岬帆船基地舉行。
- 二、技術(領隊)會議：訂於 106 年 9 月 24 日 (星期日) 下午 4 時整，在宜蘭縣蘇澳鎮豆腐岬帆船基地舉行。

核准日期、文號：教育部 106 年 4 月 19 日臺教授體字第 1060011002 號函核定。

中華民國106年全國運動會帆船賽程表

日期	項目	時間
106.9.24 (日)	裁判及單位報到、器材檢丈	09:00~17:00
106.9.25 (一)	器材檢丈、各隊練習	09:00~17:00
106.9.26 (二)	第1 / 2 / 3 航次比賽	09:00~17:00
106.9.27 (三)	第4 / 5 / 6 航次比賽	09:00~17:00
106.9.28 (四)	第7 / 8航次比賽	09:00~17:00
106.9.29 (五)	第9 航次比賽	09:00~17:00

中華民國106年全國運動會帆船裁判名單

仲裁委員(召集人)：吳鵬傑

仲裁委員：朱榮良 黃仲凌 林鎮鑑 Wee Tee TEO

裁判長：郭廷祥

競委長：潘偉華

裁判：郭森祥 李慶財 蕭權彰 甘瑞芳 詹正峰

馮逸材 陳俊安 吳緒昌 許旻棋 羅致遠

詹文鎧 劉寧生 黃鐘毅 張煙添 楊來清

張婉姿 徐清標 陳啟榕 羅子源 周輝雄

李團高 陳信庚 顏曉清 江進榮 謝明智

蔡嘉佑 林家慶 陳志慶 林政霖

賽事總經理：陳鴻禧

賽事經理：馬軍榮

賽事副理：梁智雄

106 年全國運動會

帆船

隊職員名冊及選手號碼對照表

男子組

共 13 縣市，總計 97 位隊職員

[1]臺北市(U001)

領隊：吳姿儀 教練：張平南
1001 王皓晨 1002 張曜顯

[2]新北市(U002)

領隊：林鴻吉 教練：方力暉
1003 劉仲宇 1004 鄭宇志

[3]臺中市(U003)

領隊：金聖鑄 教練：施銘富
1005 金希昇 1006 林茗瑋

[4]臺南市(U004)

領隊：汪松霖	教練：周宗明	教練：詹勳宸		
1007 孫國璋	1008 周泰穎	1009 呂融成	1010 許進智	1011 汪廷聿
1012 林哲宇	1013 吳承翰	1014 陳麒元	1015 林柏亨	1016 薛瑋睿
1017 黃子言	1018 翁硯昀	1019 嚴朗毅	1020 吳其謙	1021 朱至源
1022 王柏升	1023 朱至中	1024 李明祐	1025 楊宗翰	

[5]高雄市(U005)

領隊：秦志強	教練：蔡茂耀			
1026 王福煒	1027 葉守三	1028 黃志豐	1029 蔡書瀚	1030 王愷駿
1031 莊岫樵	1032 李佳聲	1033 蔡秉諺		

[6]宜蘭縣(U006)

領隊：吳俊輝	教練：江志宏	管理：黃信欽		
1034 吳騏宇	1035 吳享恩	1036 張庭瑋	1037 江秀川	1038 黃修竹
1039 江秀丰	1040 梁齊恩	1041 周黽薰	1042 林均宥	1043 楊侑霖

1044 鄭秉諭 1045 黃瑞得 1046 康得賢 1047 陳冠銘 1048 江一良
1049 李帛彥

[7]桃園市(U007)

教練：黃佳玲

1050 姜勳博 1051 張嘉哲

[8]新竹縣(U008)

領隊：李桂珍 教練：石忠勤

1052 石聿軒

[9]南投縣(U011)

領隊：陳曉懿 教練：何銘全

1053 張志維

[10]屏東縣(U014)

領隊：張偉勳 教練：楊瑞吉

1054 楊居斌 1055 黃洋 1056 田海若

[11]花蓮縣(U016)

教練：謝俊義

1057 楊凱諺 1058 楊凱涵 1059 吳承恩

[12]澎湖縣(U017)

領隊：亞力士 教練：許程濟

1060 張浩 1061 辛金隆 1062 陳憲章 1063 洪志輝 1064 許智凱

1065 歐瑞暘 1066 李湘庭 1067 洪瑞祥 1068 陳彥文 1069 尹立文

1070 王東彥

[13]新竹市(U019)

領隊：孫宗榮 教練：吳斌宏

1071 黃茂隆

106 年全國運動會

帆船

隊職員名冊及選手號碼對照表

女子組

共 12 縣市，總計 74 位隊職員

[1]臺北市(U001)

領隊：莊貞敏 教練：官迺誠
2001 官琦 2002 王皓雙 2003 周莉

[2]新北市(U002)

領隊：羅順慧 教練：劉銀漢
2004 潘柔諭 2005 潘柔云

[3]臺中市(U003)

教練：黃秀桂
2006 黃逸彤

[4]臺南市(U004)

領隊：張芳梅 教練：詹勳宸
2007 劉婷葦 2008 孫筱筑 2009 楊采昕 2010 蘇云亭 2011 周昱辰
2012 汪芷綾 2013 郭馥蕙 2014 蔡佳倫 2015 蔡佳倚

[5]高雄市(U005)

領隊：王忠慶 教練：周俐好
2016 蘇佩伶 2017 陳以潔 2018 謝沛潔 2019 蔡佩吟 2020 王言愛
2021 蔡佩樺 2022 蘇卉蓁 2023 黃莉綺

[6]宜蘭縣(U006)

領隊：林慧蓁 教練：黃宇暉 管理：游永進
2024 周珏妤 2025 林家均 2026 馮程羚 2027 陳沛穎 2028 黃音綺
2029 莫凡 2030 陳品潔 2031 江香卉 2032 陳昀 2033 李芷瑜
2034 姚慧旻 2035 黃禾曦

[7]新竹縣(U008)

領隊：李桂珍 教練：石忠勤

2036 石聿庭

[8]南投縣(U011)

領隊：陳曉懿 教練：何銘全

2037 何家歡 2038 李倪菲

[9]屏東縣(U014)

領隊：黃玉娟 教練：劉秀梅

2039 潘綺雯 2040 許常惠 2041 蕭湘鳳

[10]花蓮縣(U016)

領隊：張乃文

2042 陳姿霖 2043 陳俞孜 2044 吳沛恩 2045 李筠萱 2046 簡妤

[11]澎湖縣(U017)

領隊：歐天助 教練：洪隆璋

2047 林瑞瑜 2048 顏秀臻 2049 顏秀寶 2050 林詩涵

[12]金門(U021)

領隊：汪懷晉 教練：董桑

2051 葉惠文

106 年全國運動會

帆船

分項分組編配表

男子組

1.男子組雷射標準型

1002 張曜顯(臺北市)	1004 鄭宇志(新北市)
1006 林茗瑋(臺中市)	1008 周泰穎(臺南市)
1009 呂融成(臺南市)	1028 黃志豐(高雄市)
1029 蔡書瀚(高雄市)	1037 江秀川(宜蘭縣)
1038 黃修竹(宜蘭縣)	1048 江一良(宜蘭縣)
1053 張志維(南投縣)	1054 楊居斌(屏東縣)
1061 辛金隆(澎湖縣)	1063 洪志輝(澎湖縣)

2.男子組樂觀型

1007 孫國璋(臺南市)	1018 翁硯昀(臺南市)
1019 嚴朗毅(臺南市)	1031 莊岫樵(高雄市)
1032 李佳聲(高雄市)	1033 蔡秉諺(高雄市)
1034 吳騏宇(宜蘭縣)	1035 吳享恩(宜蘭縣)
1043 楊侑霖(宜蘭縣)	1051 張嘉哲(桃園市)
1052 石聿軒(新竹縣)	1056 田海若(屏東縣)
1057 楊凱諺(花蓮縣)	1058 楊凱涵(花蓮縣)
1059 吳承恩(花蓮縣)	1070 王東彥(澎湖縣)

3.男子組風浪板 RS:One 型

1013 吳承翰(臺南市)	1014 陳麒元(臺南市)
1015 林柏亨(臺南市)	1026 王福煒(高雄市)
1027 葉守三(高雄市)	1049 李帛彥(宜蘭縣)
1064 許智凱(澎湖縣)	1065 歐瑞暘(澎湖縣)
1069 尹立文(澎湖縣)	1071 黃茂隆(新竹市)

4.男子組風浪板 RS:X 型

1003 劉仲宇(新北市)
1011 汪廷聿(臺南市)
1050 姜勳博(桃園市)
1066 李湘庭(澎湖縣)

1010 許進智(臺南市)
1012 林哲宇(臺南市)
1060 張 浩(澎湖縣)
1068 陳彥文(澎湖縣)

5.男子組雙人帆船國際 420 型

[U004]臺南市 朱至源,吳其謙
[U004]臺南市 李明祐,楊宗翰
[U006]宜蘭縣 鄭秉諭,江秀丰
[U017]澎湖縣 陳憲章,洪瑞祥

[U004]臺南市 朱至中,王柏升
[U006]宜蘭縣 黃瑞得,康得賢
[U006]宜蘭縣 林均宥,張庭瑋

6.男子組帆船雷射 4.7 型

1001 王皓晨(臺北市)
1016 薛瑋睿(臺南市)
1030 王愷駿(高雄市)
1041 周黽薰(宜蘭縣)
1055 黃 洋(屏東縣)

1005 金希昇(臺中市)
1017 黃子言(臺南市)
1040 梁齊恩(宜蘭縣)
1047 陳冠銘(宜蘭縣)

女子組

1.女子組雷射輻射型

2001 官 琦(臺北市)
2004 潘柔諭(新北市)
2018 謝沛潔(高雄市)
2026 馮程羚(宜蘭縣)

2002 王皓雙(臺北市)
2005 潘柔云(新北市)
2019 蔡佩吟(高雄市)
2040 許常惠(屏東縣)

2.女子組樂觀型

2009 楊采昕(臺南市)
2015 蔡佳倚(臺南市)
2023 黃莉綺(高雄市)
2031 江香卉(宜蘭縣)
2036 石聿庭(新竹縣)
2045 李筠萱(花蓮縣)

2011 周昱辰(臺南市)
2022 蘇卉蓁(高雄市)
2030 陳品潔(宜蘭縣)
2032 陳 昀(宜蘭縣)
2044 吳沛恩(花蓮縣)
2046 簡 妤(花蓮縣)

3.女子組風浪板 RS:One 型

2008 孫筱筑(臺南市)

2013 郭馥葳(臺南市)

2017 陳以潔(高雄市)

2047 林瑞瑜(澎湖縣)

2010 蘇云亭(臺南市)

2016 蘇佩伶(高雄市)

2043 陳俞孜(花蓮縣)

2048 顏秀臻(澎湖縣)

4.女子組風浪板 RS:X 型

2003 周 莉(臺北市)

2007 劉婷葦(臺南市)

2039 潘綺雯(屏東縣)

2051 葉惠文(金門)

2006 黃逸彤(臺中市)

2012 汪芷綾(臺南市)

2042 陳姿霖(花蓮縣)

5.女子組雙人帆船國際 420 型

[U006]宜蘭縣 黃音綺,林家均

[U006]宜蘭縣 陳沛穎,周珏妤

[U017]澎湖縣 顏秀寶,林詩涵

[U006]宜蘭縣 李芷瑜,莫凡

[U011]南投縣 何家歡,李倪菲

6.女子組帆船雷射 4.7 型

2014 蔡佳倫(臺南市)

2021 蔡佩樺(高雄市)

2035 黃禾曦(宜蘭縣)

2020 王言愛(高雄市)

2034 姚慧旻(宜蘭縣)

2041 蕭湘鳳(屏東縣)



106年全國運動會

THE NATIONAL GAMES 2017

射擊 秩序冊



10/13~10/26

313 主辦單位  教育部 | 承辦單位  宜蘭縣政府

中華民國106年全國運動會射擊技術手冊

壹、射擊運動組織：

一、國際射擊運動聯盟 (ISSF)

主 席：Olegario Vazquezrarn

秘書長：Franz Schreiber

電 話：+49-89 5443550

傳 真：+49-89 54435544

會 址：Bavariaring 2180336 Munich, Allemagne

電子郵件：munich@issf-sport.org / www.issf-sport.org

二、亞洲射擊總會 (ASC)

主 席：Sheikh Ali Al Khalifa

秘書長：Pushpa Das Shrestha

電 話：+965 1840040 Ext：225/226/101

傳 真：+965 24676303、+965 24729969

會 址：P. O. Box 195, Hawally, 32002, Kuwait

電子郵件：asc@asia-shooting.org / www.asia-shooting.org

三、中華民國射擊協會 (CTSA)

理事長：陳士魁

秘書長：陳武田

電 話：(03)211-5636

傳 真：(03)211-5635

電子郵件：nsa2001@ms62.hinte.net / www.shootingport.org.tw

通訊處：(333)桃園市龜山大崗郵局第 50 號信箱

貳、競賽資訊：

一、大會日期：中華民國 106 年 10 月 21 日(星期六)至 26 日(星期四)。

二、比賽日程：

(一) 飛靶槍：中華民國 106 年 10 月 23 日(星期一)至 26 日(星期四)，共計 4 日。

(二) 空氣槍：中華民國 106 年 10 月 13 日(星期五)至 16 日(星期一)，共計 4 日。

三、飛靶槍比賽場地：宜蘭縣四方林靶場 (宜蘭縣大同鄉寒溪村寒溪巷 64 號)。

空氣槍比賽場地：臺北市立大學射擊教室 (台北市士林區忠誠路二段 101 號)。

四、比賽項目：

(一)【男子】

1、男子 10 公尺空氣手槍團體賽。

2、男子 10 公尺空氣手槍個人賽。

3、男子 10 公尺空氣步槍團體賽。

4、男子 10 公尺空氣步槍個人賽。

5、男子定向飛靶團體賽。

6、男子定向飛靶個人賽。

7、男子不定向飛靶團體賽。

- 8、男子不定向飛靶個人賽。
- 9、男子雙不定向飛靶團體賽。
- 10、男子雙不定向飛靶個人賽。

(二)【女子】

- 1、女子 10 公尺空氣手槍團體賽。
- 2、女子 10 公尺空氣手槍個人賽。
- 3、女子 10 公尺空氣步槍團體賽。
- 4、女子 10 公尺空氣步槍個人賽。
- 5、女子定向飛靶個人賽。
- 6、女子不定向飛靶個人賽。
- 7、女子雙不定向飛靶個人賽。

(三) 比賽時間預定表：如附件一。

五、參加辦法：

(一) 戶籍規定：須符合中華民國 106 年全國運動會競賽規程(以下簡稱競賽規程)第 5 條相關規定。

(二) 年齡規定：須年滿 12 足歲(民國 94 年 10 月 21 日以前出生者)。

(三) 註冊人數：

- 1. 男子：15 名選手，可兼項(步槍 3、手槍 3、定向飛靶 3、不定向飛靶 3、雙不定向飛靶 3)。
- 2. 女子：15 名選手，可兼項(步槍 3、手槍 3、定向飛靶 3、不定向飛靶 3、雙不定向飛靶 3)。
- 3. 每單位每項只能派 1 隊(3 名選手)參加團體比賽，每 1 項目至多派 3 名選手參加。

(四) 參賽標準：

項目	參賽成績標準	射擊發(靶)數
男子 10 公尺空氣手槍	400 分	60 發
女子 10 公尺空氣手槍	280 分	40 發
男子 10 公尺空氣步槍	430 分	60 發
女子 10 公尺空氣步槍	300 分	40 發
男子定向飛靶	75 分	125 靶
女子定向飛靶	45 分	75 靶
男子不定向飛靶	75 分	125 靶
女子不定向飛靶	45 分	75 靶
男子雙不定向飛靶	90 分	150 靶
女子雙不定向飛靶	72 分	120 靶

六、註冊：由各縣市政府依據競賽規程第 7 條規定辦理。

七、比賽辦法：

- (一) 比賽規則：採用中華民國射擊協會最新修訂出版之規則(以全運會公報公告之版本為主)；如規則解釋有爭議，以英文版為準。規則中如有未盡事宜，則以審判委員會會議之決議為最終判決。
- (二) 比賽制度：依據規則規定辦理。

(三) 比賽規定：

- 1、空氣手槍：資格賽男子每 1 射手在規定時間內射擊 60 發、女子 40 發（每發最高 10 分），個人成績總和錄取最優前 8 名參加決賽，決賽依據規則採淘汰賽制（不計資格賽成績）方式進行，直到銅、銀、金牌確定為止。團體成績以各單位該項 3 人資格賽成績之總和判定名次。
 - 2、空氣步槍：資格賽男子每 1 射手在規定時間內射擊 60 發、女子 40 發（每發最高 10.9 分），個人成績總和錄取最優前 8 名參加決賽，決賽依據規則採淘汰賽制（不計資格賽成績）方式進行，直到銅、銀、金牌確定為止。團體成績以各單位該項 3 人資格賽成績之總和判定名次。
 - 3、定向、不定向飛靶：資格賽男子每 1 射手射擊 125 靶（每靶 1 分，分 5 盤進行），女子 75 靶（每靶 1 分，分 3 盤進行），個人成績總和錄取最佳前 6 名參加決賽（如資格賽參賽人數未達 7 人不決賽，依資格賽成績排定名次頒獎），決賽依據規則採淘汰賽制（不計資格賽成績）方式進行，直到銅、銀、金牌確定為止。團體成績以各單位該項 3 人資格賽成績之總和判定名次。
 - 4、雙不定向飛靶：男子每 1 射手射擊 150 靶（每靶 1 分，分 5 盤進行），女子 120 靶（每靶 1 分，分 4 盤進行），個人成績總和錄取最佳前 6 名參加決賽（男子項目如資格賽參賽人數未達 7 人不決賽，依資格賽成績排定名次頒獎；女子不決賽依資格賽成績排定名次頒獎），決賽依據規則採淘汰賽制（不計資格賽成績）方式進行，直到銅、銀、金牌確定為止。團體成績以各單位該項 3 人資格賽成績之總和判定名次。
- 八、器材設備：所有競賽場地器材與設備均須符合國際射擊運動聯盟規則之規定。
- (一) 槍枝：空氣手槍、步槍採用 0.177" 口徑，定向、不定向及雙不定向飛靶槍採用 12 號口徑靶槍為原則，並由選手自備。
 - (二) 彈藥：空氣手槍、步槍採用 0.177" 口徑鉛粒彈，飛靶項目採目 12GA 口徑靶彈，彈丸總重不超過 24.5 克，直徑小於 2.6mm 由大會提供。
 - (三) 靶紙：採國際規格之標準靶紙（由大會提供）。

九、醫務管制：

- (一) 運動禁藥檢測：依據競賽規程第 13 條之規定辦理。
- (二) 性別檢查：必要時在全國運動會期間得進行性別檢查。

參、管理資訊：

- 一、競賽管理：在全國運動會籌備會指導下，由中華民國射擊協會負責射擊競賽各項技術工作。
- 二、技術人員：
 - (一) 裁判人員：裁判長由全國運動會籌備會與中華民國射擊協會會商聘請，裁判員由中華民國射擊協會就各縣市具國家級裁判資格者中推薦，由籌備會聘任。
 - (二) 審判委員：審判委員共 5 人，召集人由中華民國射擊協會遴派，委員由全國運動會籌備會與中華民國射擊協會會商聘請，其中必包括承辦單位至少 1 人。
- 三、申訴：所有申訴案件依據競賽規程第 10 條規定辦理。

四、獎勵：

- (一) 依據競賽規程第 9 條之規定辦理。
- (二) 決賽後立即頒獎，接受頒獎者必須穿著該縣市代表隊制服。

肆、會議：

一、飛靶槍

- (一) 技術會議：訂於 106 年 10 月 22 日（星期日）下午 2 時整，在宜蘭縣四方林靶場（宜蘭縣大同鄉寒溪村寒溪巷 64 號）舉行。
- (二) 裁判會議：訂於 106 年 10 月 22 日（星期日）下午 3 時整，在宜蘭縣四方林靶場（宜蘭縣大同鄉寒溪村寒溪巷 64 號）舉行。

二、空氣槍

- (一) 技術會議：訂於 106 年 10 月 12 日（星期四）下午 2 時整，在臺北市立大學射擊教室（台北市士林區忠誠路二段 101 號）舉行。
- (二) 裁判會議：訂於 106 年 10 月 12 日（星期四）下午 3 時整，在臺北市立大學射擊教室（台北市士林區忠誠路二段 101 號）舉行。

伍、核准日期、文號：教育部 106 年 4 月 19 日臺教授體字第 1060011002 號函核定。

附件一

中華民國 106 年全國運動會射擊預定賽程表

一、飛靶槍預定賽程表

第一天 10 月 22 日 (星期日)	
1	裝備檢查
2	賽前練習
第二天 10 月 23 日 (星期一)	
1	女子雙不定向飛靶個人資格賽 (120 靶)
2	男子雙不定向飛靶個人資格賽及團體賽 (150 靶)、決賽
3	賽前練習
第三天 10 月 24 日 (星期二)	
1	女子定向飛靶個人資格賽 (50 靶)
2	男子定向飛靶個人資格賽及團體賽 (50 靶)
3	女子不定向飛靶個人資格賽 (50 靶)
4	男子不定向飛靶個人資格賽及團體賽 (50 靶)
第四天 10 月 25 日 (星期三)	
1	女子定向飛靶個人資格賽 (25 靶)、決賽
2	男子定向飛靶個人資格賽及團體賽 (50 靶)
3	女子不定向飛靶個人資格賽 (25 靶)、決賽
4	男子不定向飛靶個人資格賽及團體賽 (50 靶)
第五天 10 月 26 日 (星期四)	
1	男子定向飛靶個人資格賽及團體賽 (25 靶)、決賽
2	男子不定向飛靶個人資格賽及團體賽 (25 靶)、決賽

二、空氣槍預定賽程表

第一天 10 月 12 日 (星期四)	
1	男子十公尺空氣手槍賽前練習
2	裝備檢查
第二天 10 月 13 日 (星期五)	
1	男子十公尺空氣手槍個人資格賽及團體賽 (60 發)、決賽
2	男子十公尺空氣步槍賽前練習
3	裝備檢查
第三天 10 月 14 日 (星期六)	
1	男子十公尺空氣步槍個人資格賽及團體賽 (60 發)、決賽
2	女子十公尺空氣手槍賽前練習
3	裝備檢查
第四天 10 月 15 日 (星期日)	
1	女子十公尺空氣手槍個人資格賽及團體賽 (40 發)、決賽
2	女子十公尺空氣步槍賽前練習
3	裝備檢查
第五天 10 月 16 日 (星期一)	
1	女子十公尺空氣步槍個人資格賽及團體賽 (40 發)、決賽
2	裝備檢查

中華民國106年全國運動會射擊裁判名單

審判委員兼召集人：施智瀛

飛靶審判委員：陳志彥 洪金梓 李文鵬

飛靶審判委員兼
裁判長：陳武田

飛靶副裁判長：郭茂鍾

飛靶裁判：李俊賢 李耀文 鍾瑛 黃胤鴻 林鐘霖

吳明安 賴志鴻 余明輝 許志雄 楊瑞堂

鄭濟治

競賽副理：林芃

手步槍審判委員：陳志彥 劉玉珠 曾敬陽

手步槍審判委員兼
裁判長：張叔峰

手步槍副裁判長：洪有用

手步槍裁判：張華 桑和弟 吳耀家 吳慧民 陳勝吉

張文育 羅文係 周明清 倪明吉 張憶寧

唐嘉信 李亞蓀

賽事副理：陳世偉

106年全國運動會射擊(飛靶槍)隊職員名冊及選手號碼對照表

女子組

共 6 縣市，總計 22 位隊職員

[1]臺北市

領隊：廖盈焜 教練：謝志培

2001 黃彥樺

[2]新北市

領隊：謝智信 教練：郭孟熙

2002 羅珮瑜

2003 羅芊雅

2004 徐婕瑀

2005 蔣詩蓓

[3]高雄市

領隊：陳燕談 教練：蘇淙元

2006 施尹韓

[4]宜蘭縣

領隊：何方略 教練：蔡逸唯

2007 黃詩庭

[5]桃園市

領隊：陳 忠 教練：洪達豐

2008 章嘉倩

2009 林怡君

[6]嘉義市

領隊：詹淙茗 教練：王心浩

2010 劉宛渝

106年全國運動會射擊(飛靶槍)隊職員名冊及選手號碼對照表

男子組

共 13 縣市，總計 91 位隊職員

[1]臺北市

領隊：張榮洲

教練：許家豪

1001 洪 毅

1002 蔡文傑

1003 蔡硯丞

1004 卜憲中

1005 黃亞晨

1006 李孟遠

1007 何 易

1008 林信宏

[2]新北市

領隊：陳水冰

教練：曾兆雄

1009 邱泓輔

1010 陳志恆

1011 吳惇哲

1012 蔡凱行

1013 徐拓宇

1014 高振添

[3]臺中市

領隊：魏敏政

教練：魏敏超

1015 林瑞斌

1016 黃志清

1017 王明聰

[4]臺南市

領隊：鄭鐘祥

教練：陳順益

1018 吳國棟

1019 蔡明峯

1020 謝政翰

1021 鄭冠晨

1022 陳湘霖

1023 葉武昌

1024 施仙助

[5]高雄市

領隊：陳燕談

教練：蘇淙元

1025 張簡銘杉

1026 徐慶煌

1027 施維庭

1028 施榮宏

1029 陳德偉

[6]宜蘭縣

領隊：何方略

教練：蔡逸唯

1030 蔡富宇

1031 蔡瑞源

1032 謝鴻章

1033 張芳義

1034 莊翰霖

1035 吳名倫

1036 張祐嘉

[7]桃園市

領隊：黃依長

教練：郭喜重

1037 林晉賢

1038 吳哲賢

1039 蘇定鴻

1040 陳志尚

[8]彰化縣

領隊：李蕙如

教練：蕭政文

1041 陳威鈔

1042 蕭鎧祥

1043 楊昆弼

[9]嘉義縣

領隊：黃石吟

教練：侯宗惠

1044 張家豪

1045 陳威陶

1046 侯國雄

1047 魏琮謹

[10]臺東縣

領隊：黃春財

1048 陳仁慈

1049 蔡連壽

1050 鄭仕偉

1051 蔡世銘

[11]花蓮縣

領隊：王武奇

教練：張文王

1052 江蘇鵬南

1053 張永隆

1054 陳宏松

1055 徐盛龍

1056 李興南

1057 陳貴鵬

[12]基隆市

領隊：陳福陽

教練：杜台興

1058 陳建義

1059 陳信任

1060 江榮振

[13]嘉義市

領隊：詹涼茗

教練：王心浩

1062 何政樺

1063 蔡亦軒

1064 孫祥斌

1065 黃義介

1066 盧信榮

106年全國運動會射擊(飛靶槍)

女子組分項編配表

1.定向飛靶個人賽(共 5 名參賽，以資格賽成績排名)

臺北市 2001 黃彥樺	新北市 2002 羅珮瑜
新北市 2003 羅芊雅	宜蘭縣 2007 黃詩庭
桃園市 2008 章嘉倩	

2.不定向飛靶個人賽(共 6 名參賽，以資格賽成績排名)

臺北市 2001 黃彥樺	新北市 2004 徐婕瑀
新北市 2005 蔣詩蓓	高雄市 2006 施尹韓
桃園市 2009 林怡君	嘉義市 2010 劉宛渝

3.雙不定向飛靶個人賽(共 5 名參賽，以資格賽成績排名)

臺北市 2001 黃彥樺	新北市 2004 徐婕瑀
桃園市 2008 章嘉倩	桃園市 2009 林怡君
嘉義市 2010 劉宛渝	

男子組分項編配表

1.定向飛靶個人賽(共 23 名參賽，決賽取前 6 名)

臺北市 1001 洪毅	臺北市 1006 李孟遠
臺北市 1007 何易	新北市 1009 邱泓輔
新北市 1010 陳志恆	新北市 1011 吳惇哲
臺南市 1022 陳湘霖	高雄市 1025 張簡銘杉
高雄市 1027 施維庭	高雄市 1029 陳德偉
宜蘭縣 1031 蔡瑞源	宜蘭縣 1032 謝鴻章
宜蘭縣 1033 張芳義	嘉義縣 1044 張家豪
臺東縣 1050 鄭仕偉	臺東縣 1051 蔡世銘
花蓮縣 1053 張永隆	花蓮縣 1054 陳宏松
花蓮縣 1056 李興南	基隆市 1059 陳信任
基隆市 1060 江榮振	嘉義市 1063 蔡亦軒
嘉義市 1064 孫祥斌	

2.不定向飛靶個人賽(共 37 名參賽，決賽取前 6 名)

臺北市 1002 蔡文傑	臺北市 1003 蔡硯丞
臺北市 1008 林信宏	新北市 1012 蔡凱行
新北市 1013 徐拓宇	新北市 1014 高振添
臺中市 1015 林瑞斌	臺中市 1016 黃志清
臺中市 1017 王明聰	臺南市 1019 蔡明峯
臺南市 1020 謝政翰	臺南市 1021 鄭冠晨
高雄市 1025 張簡銘杉	高雄市 1026 徐慶煌
高雄市 1028 施榮宏	宜蘭縣 1030 蔡富宇
宜蘭縣 1034 莊翰霖	宜蘭縣 1036 張祐嘉
桃園市 1037 林晉賢	桃園市 1038 吳哲賢
桃園市 1040 陳志尚	彰化縣 1041 陳威鈞
彰化縣 1042 蕭鎧祥	彰化縣 1043 楊昆弼
嘉義縣 1045 陳威陶	嘉義縣 1046 侯國雄
嘉義縣 1047 魏琮謹	臺東縣 1048 陳仁慈
臺東縣 1049 蔡連壽	花蓮縣 1052 江蘇鵬南
花蓮縣 1055 徐盛龍	花蓮縣 1057 陳貴鵬
基隆市 1058 陳建義	基隆市 1060 江榮振
嘉義市 1062 何政樺	嘉義市 1065 黃義介

嘉義市 1066 盧信榮

3.雙不定向飛靶個人賽 (共 19 名參賽，決賽取前 6 名)

臺北市 1003 蔡硯丞	臺北市 1004 卜憲中
臺北市 1005 黃亞晨	新北市 1013 徐拓宇
臺南市 1018 吳國棟	臺南市 1023 葉武昌
臺南市 1024 施仙助	高雄市 1025 張簡銘杉
高雄市 1026 徐慶煌	高雄市 1027 施維庭
宜蘭縣 1030 蔡富宇	宜蘭縣 1034 莊翰霖
宜蘭縣 1035 吳名倫	桃園市 1037 林晉賢
桃園市 1038 吳哲賢	桃園市 1039 蘇定鴻
嘉義市 1062 何政樺	嘉義市 1063 蔡亦軒
嘉義市 1065 黃義介	

4.定向飛靶團體賽 (共 8 隊參賽，以資格賽成績加總排名)

臺北市	新北市	臺南市	高雄市
宜蘭縣	花蓮縣	基隆市	嘉義市

5.不定向飛靶團體賽 (共 12 隊參賽，以資格賽成績加總排名)

臺北市	新北市	臺中市	臺南市
高雄市	宜蘭縣	桃園市	彰化縣
嘉義縣	花蓮縣	基隆市	嘉義市

6.雙不定向飛靶團體賽 (共 6 隊參賽，以資格賽成績加總排名)

臺北市	臺南市	高雄市	宜蘭縣
桃園市	嘉義市		

106年全國運動會射擊(空氣槍)隊職員名冊及選手號碼對照表

女子組

共 10 縣市，總計 74 位隊職員

[1]臺北市

領隊：邱亭瑜

教練：謝建華

2001 馬瑜梅

2002 東姍妤

2003 陳昀彤

2004 吳孟蓉

2005 張仲炆

2006 曾憶璇

[2]新北市

領隊：謝智信

教練：郭孟熙

2007 洪韻佳

2008 杜禕依姿

2009 劉怡君

2010 郭保瑩

2011 林穎欣

2012 洪千晶

[3]臺中市

領隊：李屏龍

教練：蔡文興

2013 洪翊萱

2014 黃佳玉

2015 蕭佳心

2016 王惠珍

2017 呂 昀

2018 楊蕙瑜

[4]高雄市

領隊：施敏達

教練：尤政琪

2019 吳佳穎

2020 李沛晴

2021 鐘芷緣

2022 余曉芬

2023 許美雲

2024 葉素貞

[5]桃園市

領隊：陳 忠

教練：洪達豐

2025 余艾玟

2026 陳妘筠

2027 張萁芮

2028 田家榛

2029 蔡儀婷

2030 森苡軒

[6]新竹縣

領隊：林合營

教練：田兆枝

2031 謝宛妤

2032 戴翊安

2033 鍾婷羽

[7]雲林縣

領隊：劉治忠

教練：張秀琪

2034 劉 靜

2035 連翊辰

2036 魏好璇

2037 魏郁翎

2038 黃宜禎

2039 黃宣慈

[8]臺東縣

領隊：朱素美

教練：李詮正

2040 王稔鈞

2041 莊于萱

2042 彭雅微

2043 鐘儀茹

2044 林慈暄

2045 楊美芳

[9]花蓮縣

領隊：陳榮聰

教練：黃圓恕

2046 胡家瑄

2047 陳姝燐

2048 蘇瑤安

[10]基隆市

領隊：沈俊光

教練：高弋晴

2049 林幼容

2050 崔雨巖

2051 何雅智

2052 蔡翊琪

2053 何 晴

2054 柯思瑀

106年全國運動會射擊(空氣槍)隊職員名冊及選手號碼對照表

男子組

共 14 縣市，總計 82 位隊職員

[1]臺北市

領隊：李 新

教練：陳文菱

1001 吳國揚

1002 廖啟銘

1003 李祐呈

1004 呂紹全

1005 邱安羽

1006 高勝軍

[2]新北市

領隊：陳水冰

教練：陳秋燕

1007 趙俊翔

1008 鍾昂燁

1009 林宇恒

1010 簡嘉佑

1011 林暉傑

1012 張國政

[3]臺中市

教練：蔡文興

1013 黃瑋宸

1014 陳家豈

1015 張理橋

[4]高雄市

領隊：施敏達

教練：尤政琪

1016 蘇家戊

1017 黃宸緯

1018 林 磊

[5]宜蘭縣

領隊：何方略

教練：蔡逸唯

1019 林修郁

1020 羅天豪

1021 簡佑霖

[6]桃園市

領隊：黃依長

教練：郭喜重

1022 張 潞

1023 楊睿濠

1024 陳俊安

1025 翁翊翔

1026 周軍邑

1027 吳承倫

[7]新竹縣

領隊：吳武松

教練：林金麒

1028 趙奕竣

1029 施宇昇

1030 黃智愷

[8]苗栗縣

教練：陳裕福

1031 宋永鈺

[9]雲林縣

領隊：吳昇諳

教練：吳昇錠

1032 廖家鋒

1033 王俊皓

1034 戴士凱

1035 墜文禮

1036 林子恒

1037 蔡育成

[10]嘉義縣

領隊：黃石吟

教練：侯楊麗蓉

1038 吳柏潤

[11]臺東縣

教練：李峰南

1039 楊宗諭

1040 黃柯章

1041 陳勳賢

1042 歐浩恩

1043 易晉暘

1044 李詮正

[12]花蓮縣

領隊：林昌潤

教練：張文王

1045 黃健明

1046 胡凱程

1047 蘇宜平

1048 戴育澤

[13]基隆市

領隊：錢致宏

教練：杜台興

1049 黃柏豪

1050 林國豪

1051 黃維德

1052 張明豐

1053 詹旻穎

1054 路峰棋

[14]嘉義市

領隊：陳冠霖

教練：陳冠羽

1055 郭書宏

1056 陳昱傑

1057 林子鈞

106年年全國運動會射擊(空氣槍)

女子組分項編配表

1.10 公尺空氣手槍個人賽 (共 30 名參賽, 決賽取前 8 名)

臺北市 2001 馬瑜梅	臺北市 2002 東姍妤
臺北市 2003 陳昀彤	新北市 2007 洪韻佳
新北市 2008 杜禕依姿	新北市 2009 劉怡君
臺中市 2016 王惠珍	臺中市 2017 呂 昀
臺中市 2018 楊蕙瑜	高雄市 2019 吳佳穎
高雄市 2020 李沛晴	高雄市 2021 鐘芷緣
桃園市 2025 余艾玟	桃園市 2028 田家榛
桃園市 2030 森苡軒	新竹縣 2031 謝宛妤
新竹縣 2032 戴翊安	新竹縣 2033 鍾婷羽
雲林縣 2035 連翊辰	雲林縣 2038 黃宜禎
雲林縣 2039 黃宣慈	臺東縣 2042 彭雅微
臺東縣 2043 鐘儀茹	臺東縣 2045 楊美芳
花蓮縣 2046 胡家瑄	花蓮縣 2047 陳姝燐
花蓮縣 2048 蘇瑀安	基隆市 2049 林幼容
基隆市 2050 崔雨歲	基隆市 2051 何雅智

2.10 公尺空氣步槍個人賽 (共 24 名參賽, 決賽取前 8 名)

臺北市 2004 吳孟蓉	臺北市 2005 張仲炆
臺北市 2006 曾憶璇	新北市 2010 郭保瑩
新北市 2011 林穎欣	新北市 2012 洪千晶
臺中市 2013 洪翊萱	臺中市 2014 黃佳玉
臺中市 2015 蕭佳心	高雄市 2022 余曉芬
高雄市 2023 許美雲	高雄市 2024 葉素貞
桃園市 2026 陳妘筠	桃園市 2027 張萁苒
桃園市 2029 蔡儀婷	雲林縣 2034 劉 靜
雲林縣 2036 魏妤璇	雲林縣 2037 魏郁翎
臺東縣 2040 王稔鈞	臺東縣 2041 莊于萱
臺東縣 2044 林慈暄	基隆市 2052 蔡翊琪
基隆市 2053 何 晴	基隆市 2054 柯思瑀

3.10 公尺空氣手槍團體賽（共 10 隊參賽，決賽取前 8 隊）

臺北市	新北市	臺中市	高雄市
桃園市	新竹縣	雲林縣	臺東縣
花蓮縣	基隆市		

4.10 公尺空氣步槍團體賽（共 8 隊參賽，決賽取前 6 隊）

臺北市	新北市	臺中市	高雄市
桃園市	雲林縣	臺東縣	基隆市

106年年全國運動會射擊(空氣槍)

男子組分項編配表

1.10 公尺空氣手槍個人賽 (共 37 名參賽，決賽取前 8 名)

臺北市 1001 吳國揚	臺北市 1002 廖啟銘
臺北市 1003 李祐呈	新北市 1007 趙俊翔
新北市 1011 林暉傑	新北市 1012 張國政
臺中市 1013 黃瑋宸	臺中市 1014 陳家豈
臺中市 1015 張理橋	高雄市 1016 蘇家戊
高雄市 1017 黃宸緯	高雄市 1018 林 磊
宜蘭縣 1019 林修郁	宜蘭縣 1020 羅天豪
宜蘭縣 1021 簡佑霖	桃園市 1022 張 潞
桃園市 1023 楊睿濠	桃園市 1027 吳承倫
新竹縣 1028 趙奕竣	新竹縣 1029 施宇昇
新竹縣 1030 黃智愷	雲林縣 1032 廖家鋒
雲林縣 1036 林子恒	雲林縣 1037 蔡育成
嘉義縣 1038 吳柏潤	臺東縣 1039 楊宗諭
臺東縣 1040 黃柯章	臺東縣 1041 陳勳賢
花蓮縣 1046 胡凱程	花蓮縣 1047 蘇宜平
花蓮縣 1048 戴育澤	基隆市 1049 黃柏豪
基隆市 1050 林國豪	基隆市 1051 黃維德
嘉義市 1055 郭書宏	嘉義市 1056 陳昱傑
嘉義市 1057 林子鈞	

2.10 公尺空氣步槍個人賽 (共 20 名參賽，決賽取前 8 名)

臺北市 1004 呂紹全	臺北市 1005 邱安羽
臺北市 1006 高勝軍	新北市 1008 鍾昂燁
新北市 1009 林宇恒	新北市 1010 簡嘉佑
桃園市 1024 陳俊安	桃園市 1025 翁翊翔
桃園市 1026 周軍邑	苗栗縣 1031 宋永鈺
雲林縣 1033 王俊皓	雲林縣 1034 戴士凱
雲林縣 1035 墜文禮	臺東縣 1042 歐浩恩
臺東縣 1043 易晉暘	臺東縣 1044 李詮正
花蓮縣 1045 黃健明	基隆市 1052 張明豐
基隆市 1053 詹旻穎	基隆市 1054 路峰棋

3.10 公尺空氣手槍團體賽（共 12 隊參賽，決賽取前 8 隊）

臺北市	新北市	臺中市	高雄市
宜蘭縣	桃園市	新竹縣	雲林縣
臺東縣	花蓮縣	基隆市	嘉義市

4.10 公尺空氣步槍團體賽（共 6 隊參賽，決賽取前 4 隊）

臺北市	新北市	桃園市	雲林縣
臺東縣	基隆市		



106年全國運動會

THE NATIONAL GAMES 2017

桌球 秩序冊



10/12~10/16

主辦單位  教育部 | 承辦單位  宜蘭縣政府

中華民國106年全國運動會桌球技術手冊

壹、桌球運動組織

一、國際桌球總會 (ITTF)

主 席：Thomas WEIKERT

秘書長：Judit FARAGO

電 話：+41 21 340 7090

傳 真：+41-21 340 7099

會 址：Chemin de la Roche 11 1020 Renens/Lausanne, Suisse

二、亞洲桌球聯盟 (ATTU)

主 席：Cai, Zhen-Hua

秘書長：Yue, Kwok-Leung, Tony

電 話：+86 10 6718 6928

傳 真：+86 10 6718 6928

會 址：Room 602 No. 6 Zuo An Men Nei Ave Dong Cheng Dist. Beijing
100061 China

三、中華民國桌球協會 (CTTTA)

理事長：陳詩源

秘書長：陳慶湮

電 話：(02)8771-1485

傳 真：(02)2778-9945

會 址：臺北市中山區朱崙街 20號9樓 901 室

E-mail：humi4910@yahoo.com.tw / www.cttta.org.tw

貳、競賽資訊

一、大會日期：中華民國106年10月21日(星期六)至26日(星期四)。

二、比賽日程：中華民國106年10月12日(星期四)至16日(星期一)，共計5日。

三、比賽場地：宜蘭運動公園體育館(宜蘭縣宜蘭市中山路一段755號)。

四、比賽項目

(一) 團體：1. 男子團體賽 2. 女子團體賽。

(二) 個人：1. 男子單打賽 2. 男子雙打賽 3. 女子單打賽 4. 女子雙打賽
5. 混合雙打賽。

(三) 比賽時間預訂表：如附件一。

五、參加辦法

(一) 戶籍規定：須符合中華民國106年全國運動會競賽規程(以下簡稱競賽規程)第5條相關規定。

(二) 年齡規定：須年滿 12 足歲(民國 94 年 10 月 21 日以前出生者)

(三) 註冊人數：每單位註冊男、女選手人數各以 5 人為限，其名單須與資格賽相同。

1. 團體項目：每單位最多僅能參加 1 個男子項目及 1 個女子項目(每隊至少註冊 3 人)。

2. 個人賽：每單位最多派兩人(組)選手參加男子單打賽、女子單打賽、男子雙打賽、女子雙打賽及混合雙打賽。

3. 註冊名單須與資格賽相同。

(四) 參賽標準

1. 團體項目：以承辦單位、104 年全國運動會冠軍隊及經中華民國桌球協會所舉辦之資格賽前 6 名為限。若承辦單位是 104 年全國運動會冠軍隊或符合資格縣市未註冊時，以資格賽第 7 名開始依序遞補。

2. 個人項目：以中華民國桌球協會所舉辦之資格賽前 16 名為限。如符合資格

縣市未註冊時，以資格賽第 17 名開始依序遞補。

六、註冊：由各縣市政府依據競賽規程第 7 條規定辦理。

七、比賽辦法

(一) 比賽規則：採用中華民國桌球協會最新修訂出版之規則（以全運會公報公告之版本為主）；規則中如有未盡事宜，則以審判委員會議之決議為最終判決。

(二) 比賽制度

1. 種子隊

(1) 團體項目：以承辦單位及 104 年全國運動會冠軍隊優先分別抽排於不同的二組，資格賽第一名為第一號種子，與 104 年全國運動會冠軍隊編列於不同組，資格賽第二名為第二號種子與承辦單位編列於不同組，第三名第四名為第三、四號種子，分別抽排於不同組，若資格賽未取名次或未舉辦資格賽時，則依取得會內賽資格之隊伍以其所參加 104 年全國運動會之名次依序編排。

(2) 個人項目：種子之編排以資格賽前四名分別抽排於四區，第一名為第一號種子排在上半區的頂部，第二名為第二號種子排在下半區的底部，第三、四名為第三、四號種子，應抽排於上半區的底部及下半區的頂部，同縣市之選手應抽排於不同區域。抽籤方式依中華民國桌球規則規定辦理。

2. 團體賽：預賽分 2 組採單循環制，各組前 2 名交叉決賽，勝隊爭冠、亞軍，敗隊爭 3、4 名；各組 3、4 名交叉決賽，勝隊爭 5、6 名，敗隊爭 7、8 名。

3. 男、女個人賽單打各 16 人，採單淘汰制。

4. 男、女個人賽雙打及混合雙打各 16 組，採單淘汰制。

5. 團體賽採 5 局 3 勝制，每局採 11 分制。

6. 個人賽單打、雙打、混合雙打採 7 局 4 勝制，每局採 11 分制。

7. 男、女子組團體賽採 3 人 5 分制，其順序為甲隊第 1 點為 A，第 2 點為 B，第 3 點為 A 或 B 搭配 C，第 4 點為第 3 點中未出賽之 A 或 B，第 5 點為 C。乙隊第 1 點為 X，第 2 點為 Y，第 3 點為 X 或 Y 搭配 Z，第 4 點為 Z，第 5 點為第 3 點中未出賽之 X 或 Y。

點次 隊名	1	2	3	4	5
甲隊	A	B	A 或 B 搭配 C	第 3 點未出 賽之 A 或 B	C
乙隊	X	Y	X 或 Y 搭配 Z	Z	第 3 點未出 賽之 X 或 Y

八、器材設備

(一) 所有競賽場地與其設備符合中華民國桌球協會規則之規定。

(二) 比賽用球採用國際桌球總會或中華民國桌球協會審定合格並在有效期限內之品牌。

九、醫務管制

- (一) 運動禁藥檢測：依據競賽規程第 13 條之規定辦理。
- (二) 性別檢查：必要時在全國運動會期間得進行性別檢查。

參、管理資訊

一、競賽管理：在全國運動會籌備會指導下，由中華民國桌球協會負責桌球競賽各項技術工作。

二、技術人員

(一) 裁判人員：裁判長由全國運動會籌備會與中華民國桌球協會會商聘請，裁判員由中華民國桌球協會就各縣市具有國家級裁判資格者中推薦，由籌備會聘任。

(二) 審判委員：審判委員共 5 人，召集人由中華民國桌球協會遴派，委員由全國運動會籌備會與中華民國桌球協會會商聘請，其中必須包括承辦單位至少 1 人。

三、申訴：所有申訴案件依據競賽規程第 10 條規定辦理。

四、獎勵

- (一) 依據競賽規程第 9 條之規定辦理。
- (二) 決賽後立即頒獎，接受頒獎者必須穿著該縣市代表隊制服。

肆、會議

一、技術會議：訂於 106 年 10 月 11 日（星期三）下午 2 時整，在宜蘭縣宜蘭市宜蘭國民小學（宜蘭縣宜蘭市崇聖街2號）舉行。

二、裁判會議：訂於 106 年 10 月 11 日（星期三）下午 3 時整，在宜蘭縣宜蘭市宜蘭國民小學（宜蘭縣宜蘭市崇聖街2號）舉行。

伍、核准日期、文號：教育部106年4月19日臺教授體字第1060011002號函核定。

附件一

中華民國 106 年全國運動會桌球預定賽程表

日期	時間	比賽項目	男子組	女子組	備註
10月12日 (星期四)	10:00	團體賽		一~四	
	12:00	團體賽	一~四		
	14:00	團體賽		五~八	
	16:00	團體賽	五~八		
10月13日 (星期五)	09:00	團體賽		九~十二	
	11:00	團體賽	九~十二		
	13:30	團體賽		十三~十六	
10月14日 (星期六)	15:30	團體賽	十三~十六		
	09:00	團體賽		十七~二十	
	11:00	團體賽	十七~二十		
	14:30	混合雙打賽	(一)~(八)		
	15:20	混合雙打賽	(九)~(十二)		
10月15日 (星期日)	16:10	混合雙打賽	(十三)~(十六)		
	17:10	混合雙打賽	(十七)~(二十)		
	09:00	個人雙打賽		(1)~(8)	
	09:50	個人雙打賽	(1)~(8)		
	10:40	個人雙打賽	(9)~(12)	(9)~(12)	
	11:30	個人雙打賽	(13)~(16)	(13)~(16)	
	13:30	個人雙打賽	(17)~(20)	(17)~(20)	
	15:00	個人單打賽		1-8	
10月16日 (星期一)	15:50	個人單打賽	1-8		
	16:40	個人單打賽	9-12	9-12	
	09:00	個人單打賽	13-16	13-16	
10月16日 (星期一)	09:50	個人單打賽		17-20	
	10:40	個人單打賽	17-20		

中華民國106年全國運動會桌球項目比賽時間表

日期	場次 時間	組別 比賽項目	男子組	女子組
十月十二日	09:00	團體賽		一 ~ 四
	11:00	團體賽	一 ~ 四	
	13:30	團體賽		五 ~ 八
	15:30	團體賽	五 ~ 八	
十月十三日	09:00	團體賽		九 ~ 十二
	11:00	團體賽	九 ~ 十二	
	13:30	團體賽		十三 ~ 十六
	15:30	團體賽	十三 ~ 十六	
十月十四日	09:00	團體賽		十七 ~ 二十
	11:00	團體賽	十七 ~ 二十	
	14:30	混合雙打賽	(一) ~ (八)	
	15:20	混合雙打賽	(九) ~ (十二)	
	16:10	混合雙打賽	(十三) ~ (十六)	
	17:10	混合雙打賽	(十七) ~ (二十)	
十月十五日	09:00	個人雙打賽		(1) ~ (8)
	09:50	個人雙打賽	(1) ~ (8)	
	10:40	個人雙打賽	(9) ~ (12)	(9) ~ (12)
	11:30	個人雙打賽	(13) ~ (16)	(13) ~ (16)
	13:30	個人雙打賽	(17) ~ (20)	(17) ~ (20)
	15:00	個人單打賽		1 ~ 8
	15:50	個人單打賽	1 ~ 8	
	16:40	個人單打賽	9 ~ 12	9 ~ 12
十月十六日	09:00	個人單打賽	13 ~ 16	13 ~ 16
	09:50	個人單打賽		17 ~ 20
	10:40	個人單打賽	17 ~ 20	

一、男子組團體賽程表

(一) 預賽：共八隊分二組單循環賽

A組隊名		1	2	3	4	積分	勝率	名次	場次	隊名	日期	時間	球檯
1	高雄市	■	-	-	-				一	1 VS 2	12日	11:00	T2
2	新北市	-	■	-	-				二	3 VS 4	12日	11:00	T4
3	臺南市	-	-	■	-				五	1 VS 3	12日	15:30	T7
4	屏東縣	-	-	-	■				六	2 VS 4	12日	15:30	T5
									九	1 VS 4	13日	11:00	T1
									十	2 VS 3	13日	11:00	T3

B組隊名		5	6	7	8	積分	勝率	名次	場次	隊名	日期	時間	球檯
5	宜蘭縣	■	-	-	-				三	5 VS 6	12日	11:00	T5
6	苗栗縣	-	■	-	-				四	7 VS 8	12日	11:00	T7
7	臺北市	-	-	■	-				七	5 VS 7	12日	15:30	T4
8	臺中市	-	-	-	■				八	6 VS 8	12日	15:30	T2
									十一	5 VS 8	13日	11:00	T6
									十二	6 VS 7	13日	11:00	T8

(二) 決賽：甲區爭1、2、3、4名、乙區爭5、6、7、8名

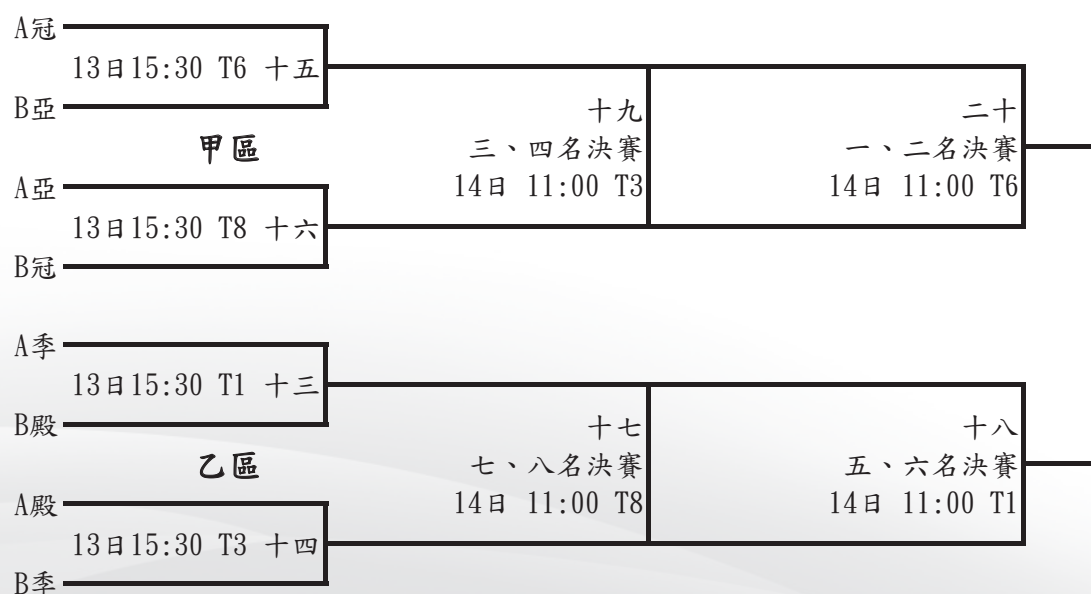

第一名： 第二名： 第三名： 第四名：
 第五名： 第六名： 第七名： 第八名：

二、女子組團體賽程表

(一) 預賽：共八隊分二組單循環賽

A組隊名		1	2	3	4	積分	勝率	名次	場次	隊名	日期	時間	球檯
1	新北市	■	-	-	-				一	1 VS 2	12日	09:00	T1
2	桃園市	-	■	-	-				二	3 VS 4	12日	09:00	T3
3	臺北市	-	-	■	-				五	1 VS 3	12日	13:30	T8
4	臺中市	-	-	-	■				六	2 VS 4	12日	13:30	T6
									九	1 VS 4	13日	09:00	T2
									十	2 VS 3	13日	09:00	T4

B組隊名		5	6	7	8	積分	勝率	名次	場次	隊名	日期	時間	球檯
5	宜蘭縣	■	-	-	-				三	5 VS 6	12日	09:00	T6
6	高雄市	-	■	-	-				四	7 VS 8	12日	09:00	T8
7	臺南市	-	-	■	-				七	5 VS 7	12日	13:30	T3
8	苗栗縣	-	-	-	■				八	6 VS 8	12日	13:30	T1
									十一	5 VS 8	13日	09:00	T5
									十二	6 VS 7	13日	09:00	T7

(二) 決賽：甲區爭1、2、3、4名、乙區爭5、6、7、8名

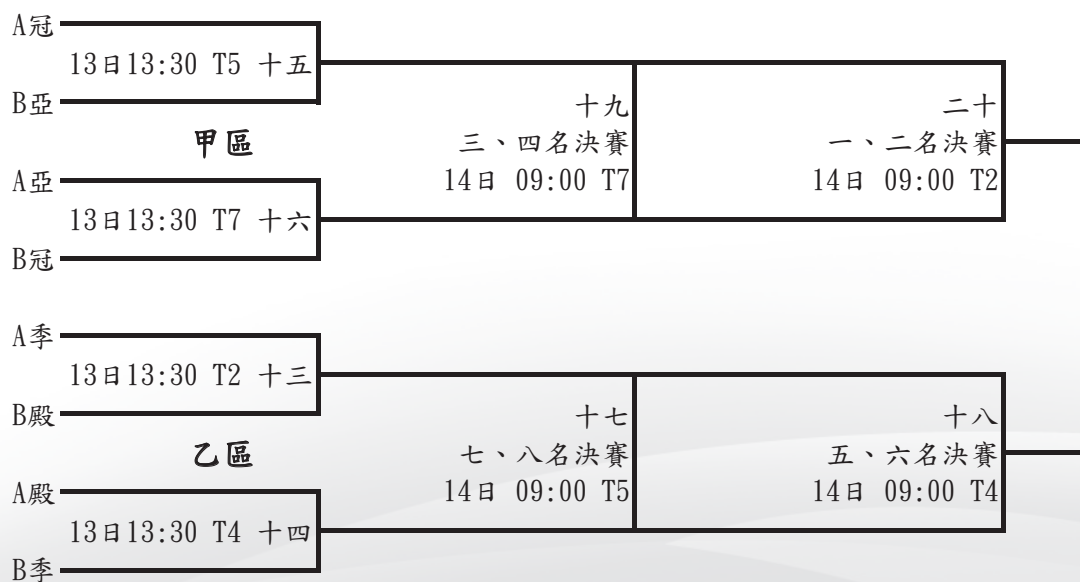

第一名： 第二名： 第三名： 第四名：

第五名： 第六名： 第七名： 第八名：

三、桌球比賽男子組個人單打賽程表

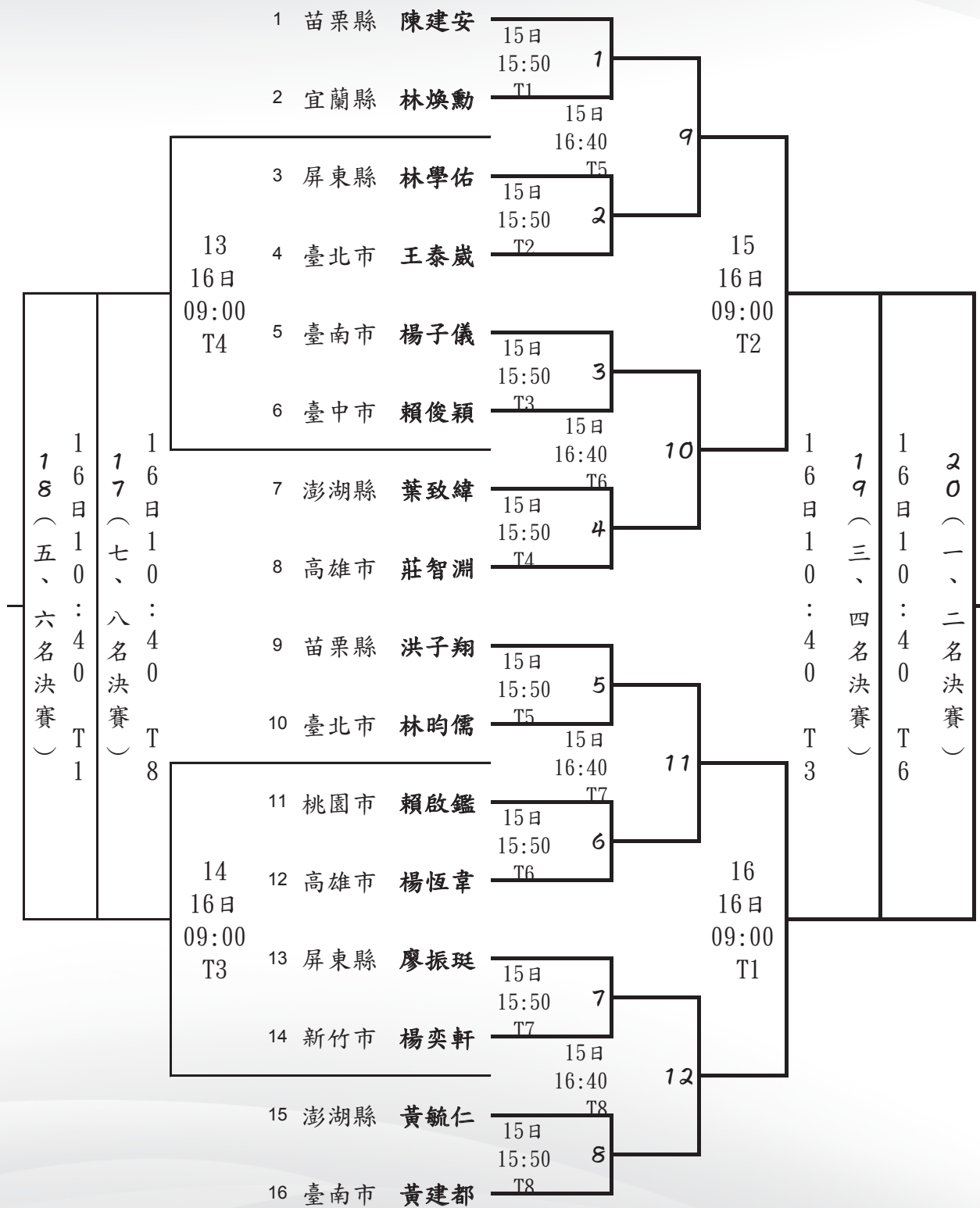

第一名：

第二名：

第三名：

第四名：

第五名：

第六名：

第七名：

第八名：

四、桌球比賽女子組個人單打賽程表

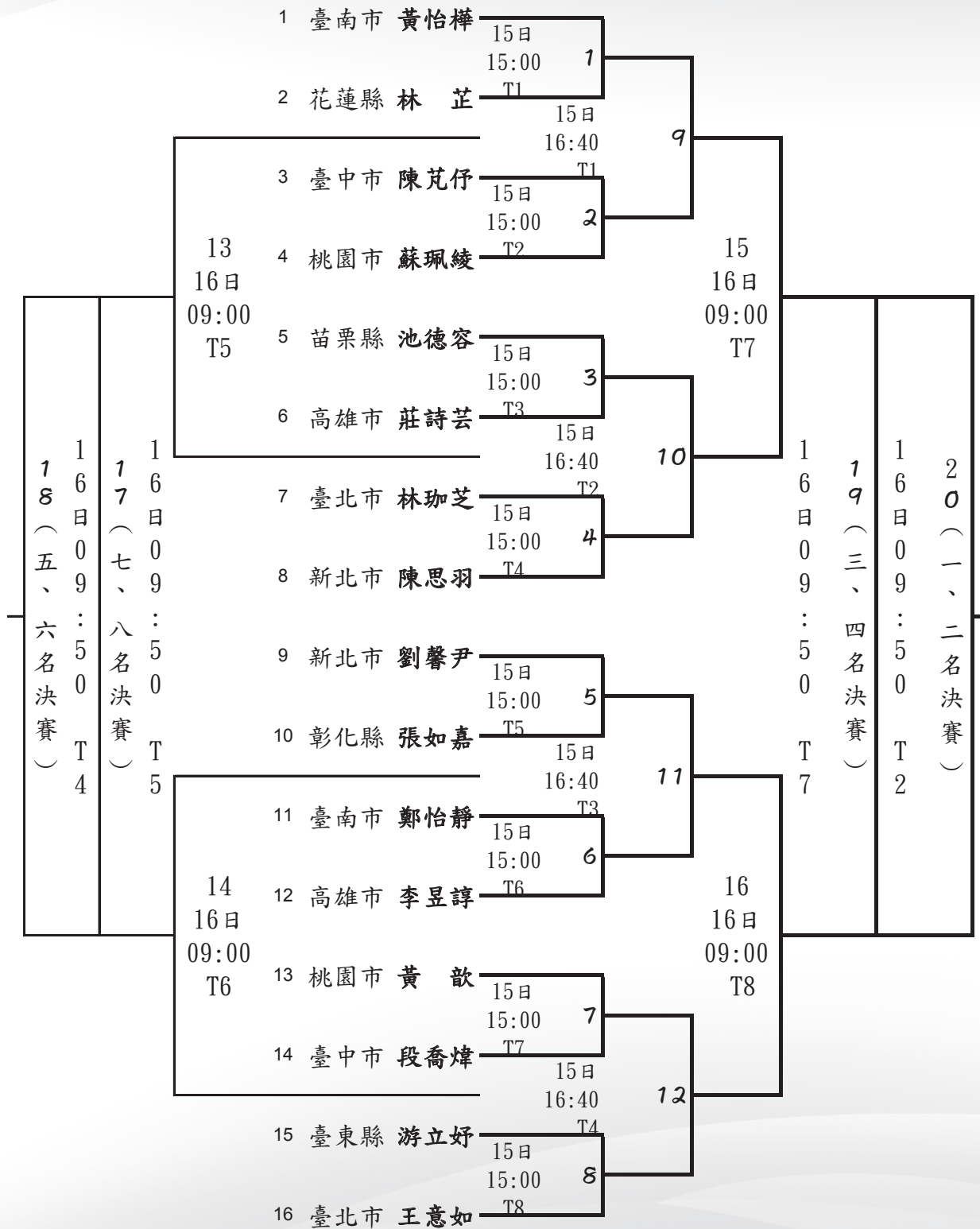

第一名：

第二名：

第三名：

第四名：

第五名：

第六名：

第七名：

第八名：

五、桌球比賽男子組個人雙打賽程表

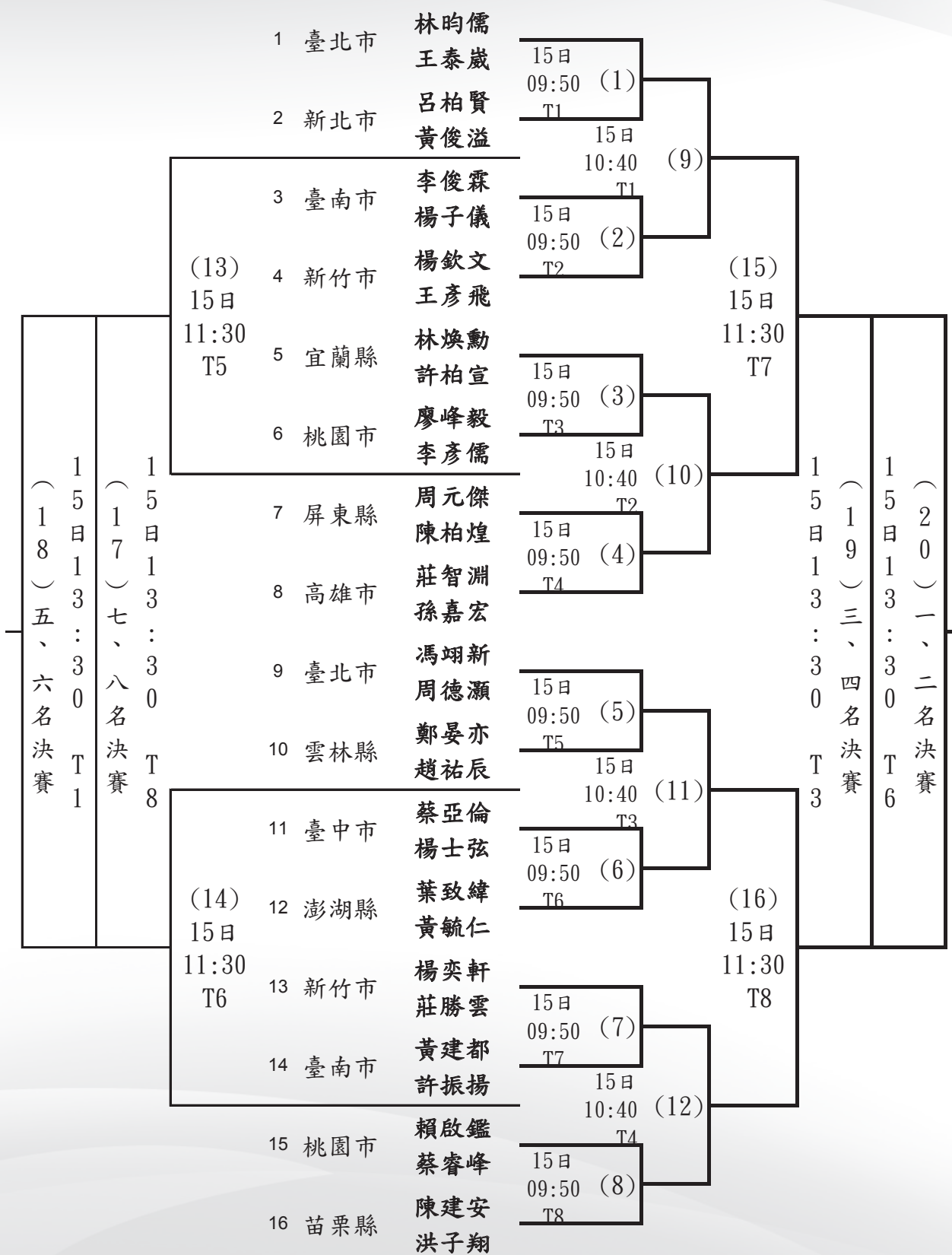

第一名：

第二名：

第三名：

第四名：

第五名：

第六名：

第七名：

第八名：

六、桌球比賽女子組個人雙打賽程表

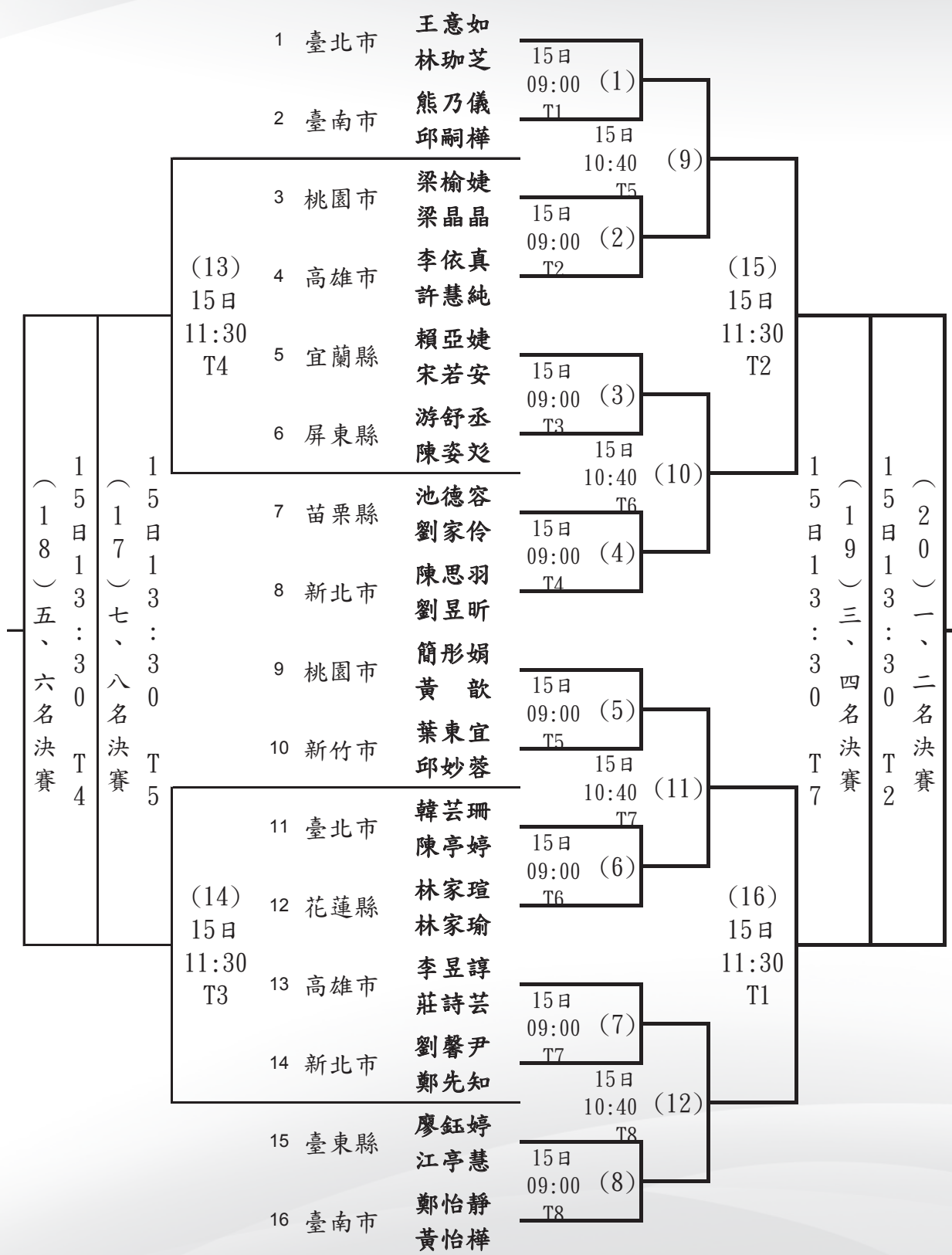

- 第一名： 第二名： 第三名： 第四名：
 第五名： 第六名： 第七名： 第八名：

七、桌球比賽混合組個人雙打賽程表

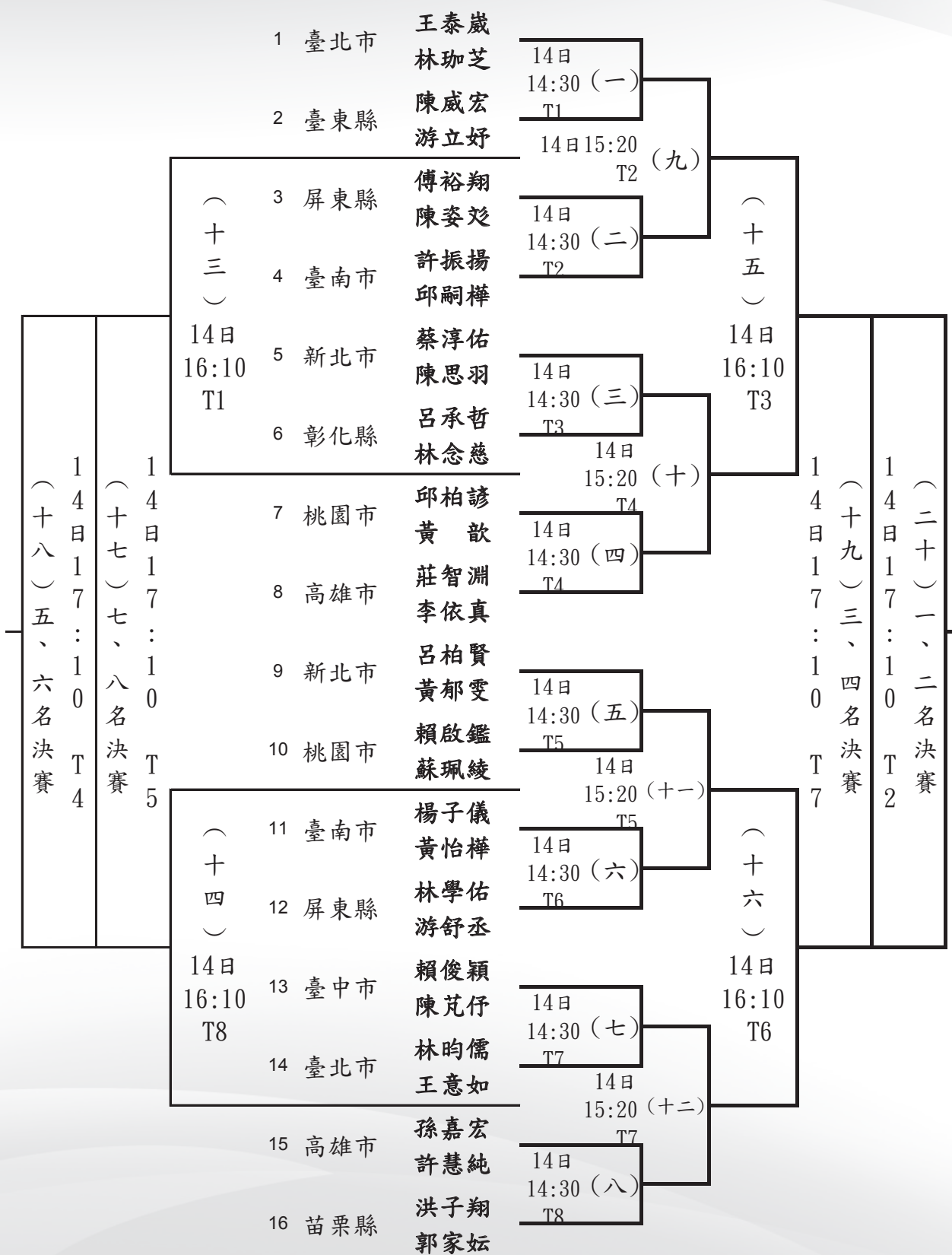

第一名：

第二名：

第三名：

第四名：

第五名：

第六名：

第七名：

第八名：

中華民國106年全國運動會桌球項目資格賽成績表

比賽項目	男子團體賽	女子團體賽	男子單打賽	女子單打賽	男子雙打賽	女子雙打賽	混合雙打賽
第一名	臺北市	臺南市	苗栗縣 陳建安	臺南市 黃怡樺	臺北市 林昀儒 王泰歲	臺北市 王意如 林珈芝	臺北市 王泰歲 林珈芝
第二名	臺南市	臺北市	臺南市 黃建都	臺北市 王意如	苗栗縣 陳建安 洪子翔	臺南市 鄭怡靜 黃怡樺	苗栗縣 洪子翔 郭家妘
第三名	苗栗縣	桃園市	苗栗縣 洪子翔	新北市 劉馨尹	臺北市 馮翊新 周德灝	桃園市 簡彤娟 黃 歆	新北市 呂柏賢 黃郁雯
第三名	新北市	高雄市	高雄市 莊智淵	新北市 陳思羽	高雄市 莊智淵 孫嘉宏	新北市 陳思羽 劉昱昕	高雄市 莊智淵 李依真
第五名	屏東縣	臺中市	高雄市 楊恆韋	高雄市 李昱諄	宜蘭縣 林煥勳 許柏宣	高雄市 李依真 許慧純	屏東縣 林學佑 游舒丞
第五名	臺中市	苗栗縣	臺北市 王泰歲	桃園市 黃 歆	新竹市 楊欽文 王彥飛	花蓮縣 林家瑄 林家瑜	臺中市 賴俊穎 陳芃仔
第五名			屏東縣 廖振珽	苗栗縣 池德容	澎湖縣 葉致緯 黃毓仁	高雄市 李昱諄 莊詩芸	新北市 蔡淳佑 陳思羽
第五名			臺南市 楊子儀	桃園市 蘇珮綾	新竹市 楊奕軒 莊勝雲	宜蘭縣 賴亞婕 宋若安	臺南市 許振揚 邱嗣樺
第九名			臺北市 林昀儒	高雄市 莊詩芸	臺中市 蔡亞倫 楊士弦	桃園市 梁榆婕 梁晶晶	臺北市 林昀儒 王意如
第九名			澎湖縣 黃毓仁	花蓮縣 林 芷	臺南市 黃建都 許振揚	屏東縣 游舒丞 陳姿玳	桃園市 邱柏諺 黃 歆
第九名			新竹市 楊奕軒	彰化縣 張如嘉	新北市 呂柏賢 黃俊溢	新竹市 葉東宜 邱妙蓉	屏東縣 傅裕翔 陳姿玳
第九名			澎湖縣 葉致緯	臺中市 段喬煒	桃園市 賴啟鑑 蔡睿峰	苗栗縣 池德容 劉家伶	臺東縣 陳威宏 游立好
第九名			桃園市 賴啟鑑	臺北市 林珈芝	桃園市 廖峰毅 李彥儒	臺北市 韓芸珊 陳亭婷	彰化縣 呂承哲 林念慈
第九名			臺中市 賴俊穎	臺東縣 游立好	臺南市 李俊霖 楊子儀	臺南市 熊乃儀 邱嗣樺	臺南市 楊子儀 黃怡樺
第九名			屏東縣 林學佑	臺中市 陳芃仔	屏東縣 周元傑 陳柏煌	臺東縣 廖鈺婷 江亭慧	桃園市 賴啟鑑 蘇珮綾
第九名			宜蘭縣 林煥勳	臺南市 鄭怡靜	雲林縣 鄭晏亦 趙祐辰	新北市 劉馨尹 鄭先知	高雄市 孫嘉宏 許慧純

中華民國106年全國運動會桌球裁判名單

審判委員召集人：楊正雄

審判委員：廖炯堯 黃明 林逢發 吳吉田

裁判長：盧志南

副裁判長：郭慶春 吳志清

競賽總指導：黃義順

競賽副總指導：梁明昌

競賽總管理：黃振祥

裁判組長：郭皆興

檢測組：何信旻 李玉里

競賽組：唐瑞雪 馬遠忠 鍾莉娟

紀錄組：米湘萍 洪明餘 余信義

裁判：邱志浩 洪岩雄 簡春生 李聰明 陳通安

蔡曜駿 劉玉焄 陳進士 楊奢 陳國明

陳惠娟 陳文山 翁立和 許金堉 張偉諸

張文原 李永豐 姚庭琴 鄭鈞夫 許月娘

張金來 林賜祿 林盛 劉杰枓

賽事副理：林建智

106 年全國運動會桌球隊職員名冊及選手號碼對照表

女子組

共 13 縣市，總計 77 位隊職員

[1]臺北市

領隊：陳俊華

教練：邱翊瑋

2001 林珈芝

2002 韓芸珊

2003 陳婷婷

2004 方思涵

2005 王意如

[2]新北市

領隊：陳信成

教練：劉俊麟

2006 鄭先知

2007 陳思羽

2008 黃郁雯

2009 劉馨尹

2010 劉昱昕

[3]臺中市

領隊：陳博裕

教練：劉桂婷

2011 陳羿蓁

2012 林宜寶

2013 陳 薇

2014 段喬煒

2015 陳芃仔

[4]臺南市

領隊：鄭博文

教練：鄭品薇

2016 黃怡樺

2017 熊乃儀

2018 邱嗣樺

2019 鄭怡靜

2020 方亭嬋

[5]高雄市

領隊：張譽鐘

教練：李富榮

2021 許慧純

2022 李依真

2023 李昱諄

2024 莊詩芸

2025 黃品榛

[6]宜蘭縣

領隊：陳林素丹

教練：吳智揚

2026 簡亦呈

2027 林好涓

2028 林芊瑩

2029 賴亞婕

2030 宋若安

[7]桃園市

領隊：邱素芬

教練：陳敬璋

2031 蘇珮綾

2032 黃 歆

2033 簡彤娟

2034 梁晶晶

2035 梁榆婕

[8]苗栗縣

領隊：鄧為元

教練：池欣亮

2036 郭家妘

2037 池德容

2038 吳憶樺

2039 張芷寧

2040 劉家伶

[9]彰化縣

領隊：曹嘉豪

教練：林彥君

2041 張如嘉

2042 林念慈

[10]屏東縣

領隊：陳民貴

教練：陳振凱

2043 陳姿鈺

2044 游舒丞

[11]臺東縣

領隊：李金葉

教練：廖鈺婷

2045 江亭慧

2046 廖鈺婷

2047 游立好

[12]花蓮縣

領隊：徐榮鴻

教練：吳佳騫

2048 林 芷

2049 林家瑜

2050 林家瑄

[13]新竹市

領隊：陳巧樺

教練：黃煜軒

2051 邱妙蓉

2052 葉東宜

106 年全國運動會桌球隊職員名冊及選手號碼對照表

男子組

共 12 縣市，總計 76 位隊職員

[1]臺北市

領隊：林茂榮

教練：呂寶澎

1001 林昀儒

1002 王泰崴

1003 周德灝

1004 馮翊新

1005 戴茗葦

[2]新北市

領隊：林文宗

教練：魏君達

1006 曾奕澄

1007 黃俊溢

1008 呂柏賢

1009 蔡淳佑

1010 王冠渝

[3]臺中市

領隊：呂春華

教練：郭智翔

1011 蔡亞倫

1012 賴俊穎

1013 陳照舜

1014 楊士弦

1015 張修瑜

[4]臺南市

領隊：陳亭妃

教練：吳文嘉

1016 楊子儀

1017 李俊霖

1018 黃建都

1019 許振揚

1020 江宏傑

[5]高雄市

領隊：黃清山

教練：莊智雄

1021 彭王維

1022 孫嘉宏

1023 李佳陞

1024 莊智淵

1025 楊恆韋

[6]宜蘭縣

領隊：陳煥章

教練：賴瑞雄

1026 林維樺

1027 林鈺寔

1028 彭 旨

1029 林煥勳

1030 許柏宣

[7]桃園市

領隊：林夢龍

教練：林柏淳

1031 蔡睿峰

1032 李彥儒

1033 廖峰毅

1034 邱柏諺

1035 賴啟鑑

[8]苗栗縣

領隊：王兆芳

教練：賴冠坤

1036 張順紘

1037 陳建安

1038 徐嘉良

1039 洪子翔

1040 賴乙燿

[9]彰化縣

1041 呂承哲

[10]雲林縣

領隊：丁榮哲

教練：范佑嘉

1042 趙祐辰

1043 鄭晏亦

[11]屏東縣

領隊：楊清鶴

教練：黃昶鈞

1044 陳柏煌

1045 廖振珽

1046 林學佑

1047 周元傑

1048 傅裕翔

[12]臺東縣

1049 陳威宏

[13]澎湖縣

領隊：陳裕強

教練：洪保國

1050 葉致緯

1051 黃毓仁

[14]新竹市

領隊：孫雅敬

教練：丁國強

1052 莊勝雲

1053 楊奕軒

1054 楊欽文

1055 王彥飛

106 年全國運動會

桌球

女子組分項編配表

1. 個人單打賽 (共 36 名參賽，資格賽取 16 名，決賽取前 8 名)

臺北市 2001 林珈芝	臺北市 2005 王意如
新北市 2007 陳思羽	新北市 2009 劉馨尹
臺中市 2014 段喬煒	臺中市 2015 陳芃仔
臺南市 2016 黃怡樺	臺南市 2019 鄭怡靜
高雄市 2023 李昱諄	高雄市 2024 莊詩芸
桃園市 2031 蘇珮綾	桃園市 2032 黃 歆
苗栗縣 2037 池德容	彰化縣 2041 張如嘉
臺東縣 2047 游立妤	花蓮縣 2048 林 芷

2. 個人雙打賽 (共 31 隊參賽，資格賽取 16 隊，決賽取前 8 隊)

臺北市 2005 王意如, 2001 林珈芝	臺北市 2002 韓芸珊, 2003 陳亭婷
新北市 2007 陳思羽, 2010 劉昱昕	新北市 2009 劉馨尹, 2006 鄭先知
臺南市 2019 鄭怡靜, 2016 黃怡樺	臺南市 2017 熊乃儀, 2018 邱嗣樺
高雄市 2022 李依真, 2021 許慧純	高雄市 2023 李昱諄, 2024 莊詩芸
宜蘭縣 2029 賴亞婕, 2030 宋若安	桃園市 2035 梁榆婕, 2034 梁晶晶
桃園市 2033 簡彤娟, 2032 黃歆	苗栗縣 2037 池德容, 2040 劉家伶
屏東縣 2044 游舒丞, 2043 陳姿鈺	臺東縣 2045 江亭慧, 2046 廖鈺婷
花蓮縣 2050 林家瑄, 2049 林家瑜	新竹市 2051 邱妙蓉, 2052 葉東宜

3. 團體賽 (共 15 隊參賽，資格賽取 8 隊，決賽取前 8 隊)

臺北市					
2005 王意如	2001 林珈芝	2002 韓芸珊	2003 陳亭婷	2004 方思涵	
新北市					
2007 陳思羽	2009 劉馨尹	2010 劉昱昕	2006 鄭先知	2008 黃郁雯	
臺中市					
2015 陳芃仔	2014 段喬煒	2012 林宜寶	2013 陳 薇	2011 陳羿蓁	

臺南市

2019 鄭怡靜 2016 黃怡樺 2017 熊乃儀 2018 邱嗣樺 2020 方亭嬋

高雄市

2022 李依真 2021 許慧純 2023 李昱諄 2024 莊詩芸 2025 黃品榛

宜蘭縣

2029 賴亞婕 2030 宋若安 2026 簡亦呈 2027 林妤涓 2028 林芊瑩

桃園市

2031 蘇珮綾 2033 簡彤娟 2034 梁晶晶 2032 黃 歆 2035 梁榆婕

苗栗縣

2040 劉家伶 2037 池德容 2036 郭家妘 2039 張芷寧 2038 吳憶樺

男子組分項編配表

1. 個人單打賽 (共 40 名參賽，資格賽取 16 名，決賽取前 8 名)

臺北市 1001 林昀儒	臺北市 1002 王泰歲
臺中市 1012 賴俊穎	臺南市 1016 楊子儀
臺南市 1018 黃建都	高雄市 1024 莊智淵
高雄市 1025 楊恆韋	宜蘭縣 1029 林煥勳
桃園市 1035 賴啟鑑	苗栗縣 1037 陳建安
苗栗縣 1039 洪子翔	屏東縣 1045 廖振珽
屏東縣 1046 林學佑	澎湖縣 1050 葉致緯
澎湖縣 1051 黃毓仁	新竹市 1053 楊奕軒

2. 個人雙打賽 (共 38 隊參賽，資格賽取 16 隊，決賽取前 8 隊)

臺北市 1001 林昀儒, 1002 王泰歲	臺北市 1004 馮翊新, 1003 周德灝
新北市 1008 呂柏賢, 1007 黃俊溢	臺中市 1011 蔡亞倫, 1014 楊士弦
臺南市 1018 黃建都, 1019 許振揚	臺南市 1017 李俊霖, 1016 楊子儀
高雄市 1024 莊智淵, 1022 孫嘉宏	宜蘭縣 1029 林煥勳, 1030 許柏宣
桃園市 1031 蔡睿峰, 1035 賴啟鑑	桃園市 1033 廖峰毅, 1032 李彥儒
苗栗縣 1037 陳建安, 1039 洪子翔	雲林縣 1043 鄭晏亦, 1042 趙祐辰
屏東縣 1047 周元傑, 1044 陳柏煌	澎湖縣 1050 葉致緯, 1051 黃毓仁
新竹市 1053 楊奕軒, 1052 莊勝雲	新竹市 1054 楊欽文, 1055 王彥飛

3. 團體賽 (共 20 隊參賽，資格賽取 8 隊，決賽取前 8 隊)

臺北市					
1001 林昀儒	1004 馮翊新	1002 王泰歲	1003 周德灝	1005 戴茗葦	
新北市					
1008 呂柏賢	1009 蔡淳佑	1007 黃俊溢	1006 曾奕澄	1010 王冠渝	
臺中市					
1011 蔡亞倫	1012 賴俊穎	1013 陳照舜	1014 楊士弦	1015 張修瑜	
臺南市					
1017 李俊霖	1016 楊子儀	1018 黃建都	1019 許振揚	1020 江宏傑	

高雄市

1023 李佳陞 1021 彭王維 1022 孫嘉宏 1025 楊恆韋 1024 莊智淵

宜蘭縣

1026 林維樺 1029 林煥勳 1030 許柏宣 1028 彭 旨 1027 林鈺寔

苗栗縣

1037 陳建安 1039 洪子翔 1036 張順紘 1038 徐嘉良 1040 賴乙耀

屏東縣

1045 廖振珽 1046 林學佑 1047 周元傑 1044 陳柏煌 1048 傅裕翔

男女混合組分項編配表

1. 混合雙打 (共 33 隊參賽, 資格賽取 16 隊, 決賽取前 8 隊)

臺北市 1001 林昀儒, 2005 王意如

新北市 1009 蔡淳佑, 2007 陳思羽

臺中市 2015 陳芄仔, 1012 賴俊穎

臺南市 1019 許振揚, 2018 邱嗣樺

高雄市 2021 許慧純, 1022 孫嘉宏

桃園市 1035 賴啟鑑, 2031 蘇珮綾

彰化縣 2042 林念慈, 1041 呂承哲

屏東縣 1048 傅裕翔, 2043 陳姿廷

臺北市 1002 王泰歲, 2001 林珈芝

新北市 1008 呂柏賢, 2008 黃郁雯

臺南市 2016 黃怡樺, 1016 楊子儀

高雄市 1024 莊智淵, 2022 李依真

桃園市 1034 邱柏諺, 2032 黃歆

苗栗縣 1039 洪子翔, 2036 郭家妘

屏東縣 1046 林學佑, 2044 游舒丞

臺東縣 1049 陳威宏, 2047 游立好



106年全國運動會

THE NATIONAL GAMES 2017

跆拳道 秩序冊



10/21~10/25

主辦單位  教育部 | 承辦單位  宜蘭縣政府

中華民國106年全國運動會跆拳道技術手冊

壹、跆拳道運動組織

一、世界跆拳道聯盟 (WTF)

主席：Dr. Chung won CHOUE

秘書長：Mr. Hoss Rafaty

電話：+82-2 5662505/5575446

傳真：+82-2 5534728

Homepage：www.wth.org

E-mail：pr@wth.org

會址：7148-4, Taepyeong-dong, Sujeong-gu, Seongnam, Gyeonggi-do 461-855, Korea

二、亞洲跆拳道聯盟 (ATU)

主席：Dr. Kyu Seok LEE

秘書長：Mr. Bong YI

電話：+82-317089994

傳真：+82-317099994

Homepage：www.asiantaekwondo.org

E-mail：atuinfo@paran.com

會址：1E-3, Tanchon Main Stadium, 486 Yatap-dong, Bundang-gu, Seongnam-si, Gyonggi-do, Korca, 463-839

三、中華民國跆拳道協會 (CTTA)

理事長：許安進

秘書長：林明富

電話：(02)2872-0780

傳真：(02)2873-2246

Homepage：www.taekwodo.org.tw

E-mail：tkd.tw@msa.hinet.net

會址：臺北市士林區中山北路六段456號5樓

貳、競賽資訊

一、大會日期：中華民國106年10月21日(星期六)至26日(星期四)。

二、比賽日程：中華民國106年10月21日(星期六)至25日(星期三)，共計5日。

三、比賽場地：宜蘭縣冬山鄉順安國民小學體育館(宜蘭縣冬山鄉269永興路二段17號)。

四、比賽項目：

(一) 對打：

男生量級		女生量級	
54 公斤級	含 54.00 公斤	46 公斤級	含 46.00 公斤
58 公斤級	54.01-58.00 公斤	49 公斤級	46.01-49.00 公斤
63 公斤級	58.01-63.00 公斤	53 公斤級	49.01-53.00 公斤
68 公斤級	63.01-68.00 公斤	57 公斤級	53.01-57.00 公斤
74 公斤級	68.01-74.00 公斤	62 公斤級	57.01-62.00 公斤

80 公斤級	74.01-80.00 公斤	67 公斤級	62.01-67.00 公斤
87 公斤級	80.01-87.00 公斤	73 公斤級	67.01-73.00 公斤
87 公斤以上	87.01 公斤以上	73 公斤以上	73.01 公斤以上

(二) 品勢：

組別	指定品勢
男生個人組	太極 6 章、太極 7 章、太極 8 章、高麗、金剛、太白、平原、十進
女生個人組	
配對組(男女各一)	
男生團體組(三人)	
女生團體組(三人)	

(三) 預定賽程表：如附件一

五、參加辦法

(一) 戶籍規定：須符合中華民國 106 年全國運動會競賽規程(以下簡稱競賽規程)第 5 條相關規定。

(二) 年齡規定：須年滿 17 足歲(民國 89 年 10 月 21 日以前出生)。

(三) 註冊人數：

A. 對打：每單位註冊對打男、女選手人數各以 8 人為限，每量級均可註冊 1 人，每 1 選手以參加 1 個量級為限。

B. 品勢：每單位註冊對打男、女選手人數各以 5 人為限，每 1 選手以參加 2 個組別為限。

(四) 參賽標準：經各縣市公開選拔，並檢具選手體能及技術均足以參與激烈競賽之保證書。

(五) 具有中華民國跆拳道協會頒發壹段以上段證資格。

六、註冊：由各縣市政府依據競賽規程第 7 條規定辦理。

七、比賽辦法

(一) 比賽規則：採用中華民國跆拳道協會最新修訂出版之規則(以全運會公報公告之版本為主)；如規則解釋有爭議，以英文版為準。規則中如有未盡事宜，則以審判委員會議之決議為最終判決。

(二) 比賽制度：

A. 對打：採單淘汰制，附加名次賽。名次不並列，5 至 8 名採黃金得分賽制。

B. 品勢：採篩選制及單淘汰賽制(PK 賽制)，附加名次賽，名次不並列。

(三) 比賽規定

A. 對打

1、比賽時間：採 2 分鐘 3 回合，中間休息 1 分鐘，若 3 回合競賽結果為平分，於 1 分鐘中場休息後，則應進行第 4 回合黃金點賽制的延長賽。

- 2、過磅及抽籤：各縣市所有參賽選手應於各量級比賽前一天下午 2 時報到，下午 2 時 30 分至 3 時 00 分試磅，下午 3 時 00 分至 4 時 00 分正式過磅，過磅結束後立即舉行抽籤。
- 3、過磅：過磅時須攜帶選手證，男選手以赤足、裸身著短褲，女生以輕便服過磅。若選手願意，可以裸磅。過磅應為 1 次，若選手第 1 次過磅沒有通過，可在限制時間內再過磅 1 次。逾時以棄權論。
- 4、參賽選手電子頭盔、電子護胸由大會提供外，應穿著中華民國跆拳道協會認可之道服，並自備電子襪、護襠（陰）、護手、護腳、牙套（透明或白色）、手套等個人裝備。
- 5、競賽場內除當場參賽之選手及 1 名指導教練外，其他人員均不得逗留在指導席上參觀或助陣加油，違者主審有權裁決該方選手不合情宜之犯規行為，警告乙次。
- 6、為維護競賽秩序，嚴禁選手靜坐場內抗議申訴，違者除大會不接受申訴外，並送中華民國跆拳道協會議處。
- 7、選手憑選手證進場參賽報到時交檢錄組登記並檢查裝備，未攜帶選手證者不得參賽
- 8、參賽選手應於賽前 1 小時到達競賽場地，如經唱名 3 次未到者，以棄權論。
- 9、比賽中如一方棄權，對方選手應進入場內由主審宣判獲勝後始算確定得勝。如未按規定進入場內由主審宣判獲勝，視同棄權。
- 10、入選至前 3 名選手於比賽中，如未賽完 3 回合便停止比賽時，以自動棄權論，並取消個人所得成績（如係被擊倒或受傷無法繼續比賽大會醫師或裁判證明者除外）。
- 11、8 強賽落敗欲爭取 5、6 及 7、8 名之選手，其賽制採 1 回合（1 分鐘）之黃金點賽，如時間終了仍無結果，則由主審及所有副審依據競賽規則規定判定勝負。

B. 品勢：

- 1、比賽時間：30 至 90 秒，中間休息：30 秒。
- 2、初賽：8 項品勢中抽選其中 2 項品勢，依選手所得分數，取平均成績前 16 名進入複賽。
- 3、複賽：依剩下 6 項品勢中，抽選其中 2 項品勢，取平均成績前 8 名進入決賽。
- 4、配對組、團體組決賽：依剩下 4 項品勢中，抽選其中 2 項品勢，取平均成績排定名次。初賽、複賽比賽運動員將以原籤號決定出場順序)
- 5、決賽：前 8 強選手重新抽籤（複賽第 1 名、第 2 名設為種子籤），依單循環淘汰賽制（PK 賽制）出賽，競賽品勢依 8 項指定品勢中抽出第 1 輪、第 2 輪、第 3 輪及第 3、4 名加賽場品勢（各 2 項品勢）。
- 6、第 5 至 8 名依決賽分數高低決定名次，第 3、4 名外加賽一場決定名次。

7、參賽選手，須穿著世界跆拳道聯盟規定之品勢競技服。

八、器材設備：所有競賽場地器材與設備符合中華民國跆拳道協會規則之規定。

九、醫務管制

(一) 運動禁藥檢測：依據競賽規程第13條之規定辦理。

(二) 性別檢查：必要時在全國運動會期間得進行性別檢查。

十、競賽管理：在全國運動會籌備會指導下，由中華民國跆拳道協會負責跆拳道競賽各項技術工作。

十一、技術人員

(一) 裁判人員：裁判長由全國運動會籌備會與中華民國跆拳道協會會商聘請，裁判員由中華民國跆拳道協會就各縣市具國家級裁判資格者中推薦，由籌備會聘任。

(二) 審判（技術或仲裁）委員：審判（技術或仲裁）委員共5人，召集人由中華民國跆拳道協會遴派，委員由全國運動會籌備會與中華民國跆拳道協會會商聘請，其中必須包括承辦單位至少1人。

(三) 申訴：所有申訴案件依據競賽規程第10條規定辦理。

(四) 獎勵：

A. 依據競賽規程第9條之規定辦理。

B. 決賽後立即頒獎，接受頒獎者必須穿著該縣市代表隊制服。

十二、會議

(一) 技術會議：訂於106年10月20日（星期五）下午2時整，在宜蘭縣冬山鄉順安國民小學體育館（宜蘭縣冬山鄉永興路二段17號）舉行。

(二) 裁判會議：訂於106年10月20日（星期五）下午3時整，在宜蘭縣冬山鄉順安國民小學體育館（宜蘭縣冬山鄉永興路二段17號）舉行。

十三、核准日期、文號：教育部106年4月19日臺教授體字第1060011002號函核定。

日期	時間	賽程	組別	
10月20日 (星期五)	14:00	技術會議	(品勢及對打)	
	15:00	裁判會議	(品勢及對打)	
10月21日 (星期六)	08:30~14:00	品勢初賽	男生個人組 女生個人組 配對組 男生團體組 女生團體組	
	14:00~15:30	品勢準決賽		
	16:00~18:00	品勢決賽、頒獎		
	14:30~15:00	日賽程試磅(對打)		
	15:00~16:00	日賽程過磅(對打)		
	16:00	日賽程抽籤(對打)		
10月22日 (星期日)	08:30~14:00	對打初賽	男子組	女子組
	14:00~15:30	對打準決賽	54公斤級	46公斤級
	16:00~18:00	對打決賽、頒獎	58公斤級	49公斤級
	14:30~15:00	日賽程試磅		
	15:00~16:00	日賽程過磅		
	16:00	日賽程抽籤		
10月23日 (星期一)	08:30~14:00	對打初賽	男子組	女子組
	14:00~15:30	對打準決賽	63公斤級	53公斤級
	16:00~18:00	對打決賽、頒獎		57公斤級
	14:30~15:00	日賽程試磅		
	15:00~16:00	日賽程過磅		
	16:00	日賽程抽籤		
10月24日 (星期二)	08:30~14:00	對打初賽	男子組	女子組
	14:00~15:30	對打準決賽	74公斤級	73公斤級
	16:00~18:00	對打決賽、頒獎	87公斤以上	73公斤以上
	14:30~15:00	日賽程試磅		
	15:00~16:00	日賽程過磅		
	16:00	日賽程抽籤		
10月25日 (星期三)	08:30~14:00	對打初賽	男子組	女子組
	14:00~15:30	對打準決賽	68公斤級	62公斤級
	16:00~18:00	對打決賽	80公斤級	87公斤級

中華民國106年全國運動會跆拳道裁判名單

審判委員召集人：張守忠

審判委員副召集人：曾美秀

審判委員：黃百齡 許克屏 牙盛德 林龍波 藍銘洋

裁判長：林淑瓶

副裁判長：孫義雄 蕭淑慧 程國峰 許淑慧

裁判組長：呂理明 鄭淑敏

裁判：黃國恩 林俊佑 蕭素秋 郭健齡 鄭小龍

陳敬昌 許吉越 吳玫玲 廖俊強 張丁元

李奇儒 王銘傳 王連總 柯文益 賴巧敏

顏紹雄 蔡佩芳 洪清順 張瀛云 薛甄懋

簡清雲 蘇明華 林忠傑 王子正 李松鑫

葉錦坤 鐘一心 王祖光 張維志 葉文獻

黃瑞澤

競賽組長：廖偉舜

競賽組副組長：施又誠

檢錄組長：黃麗芬

成績組長：高國盛

計時記錄組長：王彥書

成 績 組：陳慧欣

計 時 記 錄 組：施佩均

檢 錄 組：辜嘉賢

競 賽 經 理：林志誠

中華民國106年運動會跆拳道對打隊職員名冊及選手 號碼對照表

女子組

共 19 縣市，總計 146 位隊職員

[1]臺北市

領隊：王尊侃 教練：秦玉芳
2001 陳鈺尹 2002 劉恩昕 2003 馬 真 2004 張瀨文
2005 梁惠欣 2006 李念欣 2007 羅可燁 2008 洪珮芸

[2]新北市

領隊：郭金興 教練：何泯辰
2009 張詠渝 2010 黃千珊 2011 陳宥庄 2012 游佳蓉
2013 許淳涵 2014 莊貫渝 2015 吳佳蓁 2016 潘韻慈

[3]臺中市

領隊：陳常獎 教練：竇鳳鳴
2017 邱少筠 2018 劉懿萱 2019 邱少薇 2020 邱少萱
2021 林若薇 2022 陳彥羽 2023 洪以萱 2024 林淑蓉

[4]臺南市

領隊：張永文 教練：徐啓軒
2025 江姿儀 2026 高芷穎 2027 張慧欣 2028 李采真
2029 馬婷霞 2030 馬郁霏 2031 王靜雪 2032 黃明燕

[5]高雄市

領隊：黃義和 教練：陳保安
2033 張力千 2034 鄭喬心 2035 宋傢茵 2036 楊旻靜
2037 許乃勻 2038 周郁甄 2039 張怡婷 2040 林惠貞

[6]宜蘭縣

領隊：俞長志 教練：諾幹斗烈
2041 溫俐婷 2042 吳若瑄

[7]桃園市

領隊：周宗維

教練：高 鵬

2043 張語欣

2044 許珮玟

2045 蘇柏亞

2046 田明立

2047 林佳燕

2048 黃冠錡

2049 莊佳佳

2050 沈于婷

[8]新竹縣

領隊：鄧芝岑

教練：薛肇璿

2051 顏怡君

2052 謝惠如

2053 余姿慧

2054 林衿琦

[9]苗栗縣

領隊：賴文彬

教練：許志嘉

2055 黃姿菱

2056 葉怡君

2057 林佩楨

2058 鍾沛欣

2059 王宥心

2060 張雅惠

[10]彰化縣

領隊：莊政強

教練：蕭景琪

2061 蕭詩函

2062 黃如焄

2063 許宸瑗

2064 許盈米

2065 黃湘玲

2066 吳舒祺

2067 黃梓昀

2068 黃郁淇

[11]南投縣

領隊：蕭錦聰

教練：魏瑞賢

2069 松紹儀

2070 洪幼婷

2071 周怡璇

2072 金宜娟

2073 黃馨卉

2074 葉妍欣

2075 陳雅莘

[12]雲林縣

領隊：許司衛

教練：鄭麗秋

2076 蔡軫如

2077 陳燕儀

2078 陳音如

2079 許蓮馨

2080 陳 靚

2081 盧 婕

[13]嘉義縣

領隊：許正雄

教練：楊喬詠

2082 簡郁臻

2083 官怡玟

2084 翁小珮

2085 王琇玉

2086 林宜青

2087 吳姿恣

[14]屏東縣

領隊：謝鈺美

教練：蔡佩晴

2088 童佑慈

2089 潘靜如

2090 李幸樺

2091 宋婷婷

2092 許蒼琳

2093 鄭秀錦

2094 林吟韋

[15]花蓮縣

領隊：童乾華

教練：任鳳儀

2095 王德瑄

2096 莊天羽

2097 陳芷蝶

2098 陳子瑜

2099 蔡念恩

[16]澎湖縣

教練：廖文雄

2100 黃芷瑩

[17]基隆市

領隊：王柏力

教練：簡育南

2101 顏祥瑋

2102 蔡恩瑜

2103 余敏慈

2104 張欣儀

2105 魏湘文

[18]新竹市

教練：袁知明

2106 林依祺

2107 林宣彤

[19]嘉義市

領隊：林應國

教練：詹長吉

2108 吳宜恬

2109 蔡承儒

2110 黃詩惠

中華民國106年運動會跆拳道對打隊職員名冊及選手 號碼對照表

男子組

共 19 縣市，總計 167 位隊職員

[1]臺北市

領隊：應曉薇

教練：劉建成

1001 陳煥宇

1002 周彥廷

1003 陳致戎

1004 呂紹擎

1005 張祐寧

1006 鄭安哲

1007 宋育愷

1008 許哲寧

[2]新北市

領隊：陳三吉

教練：劉聰達

1009 羅宗瑞

1010 鍾柏辰

1011 羅堉誠

1012 羅至均

1013 吳驊恩

1014 黃昱翔

1015 王柏程

1016 楊任傑

[3]臺中市

領隊：蘇文能

教練：張文儀

1017 曾子鎰

1018 陳建溥

1019 黎育兆

1020 邱郁翔

1021 徐偉翔

1022 張詠盛

1023 廖惟林

1024 林浩傑

[4]臺南市

領隊：蔡旺詮

教練：黃慶祥

1025 林煜翔

1026 鄭文凱

1027 王昱捷

1028 陳篁軒

1029 徐皓宸

1030 胡竣傑

1031 黃丞靖

1032 車建璋

[5]高雄市

領隊：謝東霖

教練：曾介宗

1033 林熙展

1034 蔡旻錡

1035 陳玟翰

1036 張嘉安

1037 陳俊維

1038 陳錦揚

1039 林冠廷

1040 曾佳欽

[6]宜蘭縣

領隊：陳春亮

教練：曾正公

1041 陳郁翔

1042 馮皓暉

1043 黃峻諺

1044 陳昱達

[7]桃園市

領隊：劉祖蔭

教練：許哲璋

1045 戴亭璋

1046 侯光武

1047 徐郁丞

1048 黃鈺仁

1049 張政壕

1050 徐土崴

1051 張楷

1052 廖家興

[8]新竹縣

領隊：陳俊仙

教練：張添竑

1053 劉柏岑

1054 楓新成

1055 范振康

1056 林賢威

1057 林翊杰

1058 姜智騰

1059 黃旭唯

1060 程本智

[9]苗栗縣

領隊：黎維村

教練：王界仁

1061 許凱竣

1062 李偉豪

1063 黃紀憲

1064 馮峻郁

1065 蔡承璋

1066 蔡曜興

1067 林昀詰

[10]彰化縣

領隊：陳文福

教練：吳冠龍

1068 楊帛諦

1069 楊宗燁

1070 劉威廷

1071 李岳霖

1072 梁祐誠

1073 余易嘉

1074 謝明坤

1075 陳紹豐

[11]南投縣

領隊：許淑華

教練：朱建安

1076 李一德

1077 廖家德

1078 魏辰洋

1079 邱品竣

1080 許劭銘

1081 甘穎熏

1082 張亞君

1083 陳彥廷

[12]雲林縣

領隊：蔡長泰

教練：郭采佩

1084 王皓譽

1085 陳昱丞

1086 程智威

1087 林柏宇

1088 林瑋軒

1089 鍾俊傑

1090 黃晨陽

[13]嘉義縣

領隊：許正雄

教練：呂思學

1091 劉珀成

1092 陳志傑

1093 陳志欣

1094 黃煥雄

1095 羅敬堯

[14]屏東縣

領隊：陳秀珍

教練：李榮傑

1096 郭瀚元

1097 楊耀宗

1098 涂建州

1099 莊凱鈞

1100 蔡宗穎

1101 錢威仲

1102 唐瑞宏

1103 涂建宇

[15]花蓮縣

領隊：陳詩欣

教練：陳廖霞

1104 王晨宇

1105 董人維

1106 莊紀孝

1107 吳昭慶

1108 蘇皇嘉

1109 謝 鳴

1110 張廣義

[16]基隆市

領隊：陳鵬元

教練：張家豪

1111 簡億鑫

1112 蔡世俊

1113 羅閔傑

1114 李昱志

1115 周承緯

[17]新竹市

領隊：麥譽馨

教練：陳正浩

1116 張耘濼

1117 張浩維

1118 黃彥皓

1119 張朝幃

1120 張博翔

1121 林欣鈺

[18]嘉義市

領隊：林應國

教練：林君衛

1122 許信偉

1123 蕭翔文

1124 詹竣宇

1125 張倪爵

1126 陳憲儀

[19]金門

領隊：楊鎮活

教練：李錫添

1127 陳奕丞

1128 蕭偉良

1129 張家維

106年全國運動會跆拳道對打

女子組分項編配表

1. 46 公斤級 (共 14 名參賽，決賽取前 8 名)

臺北市	2001	陳鈺尹	新北市	2010	黃千珊
臺中市	2024	林淑蓉	臺南市	2032	黃明燕
高雄市	2037	許乃勻	宜蘭縣	2042	吳若瑄
桃園市	2043	張語欣	新竹縣	2051	顏怡君
苗栗縣	2059	王宥心	彰化縣	2064	許盈米
南投縣	2071	周怡璇	嘉義縣	2087	吳姿恣
屏東縣	2088	童佑慈	花蓮縣	2095	王偲瑄

2. 49 公斤級 (共 17 名參賽，決賽取前 8 名)

臺北市	2002	劉恩昕	新北市	2013	許淳涵
臺中市	2023	洪以萱	臺南市	2026	高芷穎
高雄市	2035	宋傢茵	宜蘭縣	2041	溫俐婷
桃園市	2044	許珮玟	新竹縣	2052	謝惠如
苗栗縣	2057	林佩楨	彰化縣	2066	吳舒祺
南投縣	2070	洪幼婷	雲林縣	2079	許蓮馨
嘉義縣	2082	簡郁臻	屏東縣	2089	潘靜如
基隆市	2101	顏祥珮	新竹市	2107	林宣彤
嘉義市	2110	黃詩惠			

3. 53 公斤級 (共 15 名參賽，決賽取前 8 名)

臺北市	2003	馬真	新北市	2015	吳佳蓁
臺中市	2020	邱少萱	臺南市	2031	王靜雪
高雄市	2036	楊旻靜	桃園市	2045	蘇柏亞
彰化縣	2063	許宸瑗	南投縣	2072	金宜娟
雲林縣	2076	蔡軫如	嘉義縣	2084	翁小珮
屏東縣	2090	李幸樺	花蓮縣	2096	莊天羽
澎湖縣	2100	黃芷瑩	基隆市	2103	余敏慈
嘉義市	2109	蔡承儒			

4.57 公斤級 (共 15 名參賽, 決賽取前 8 名)

臺北市 2004 張瀨文	新北市 2011 陳宥庄
臺中市 2019 邱少薇	臺南市 2030 馬郁霽
高雄市 2033 張力千	桃園市 2046 田明立
苗栗縣 2055 黃姿菱	彰化縣 2067 黃梓昀
南投縣 2073 黃馨卉	雲林縣 2081 盧 婕
嘉義縣 2085 王琇玉	屏東縣 2091 宋婷婷
花蓮縣 2097 陳芷蝶	基隆市 2102 蔡恩瑜
新竹市 2106 林依祺	

5.62 公斤級 (共 15 名參賽, 決賽取前 8 名)

臺北市 2005 梁惠欣	新北市 2009 張詠渝
臺中市 2021 林若薇	臺南市 2027 張慧欣
高雄市 2039 張怡婷	桃園市 2047 林佳燕
新竹縣 2053 余姿慧	苗栗縣 2060 張雅惠
彰化縣 2062 黃如焄	南投縣 2074 葉妍欣
雲林縣 2077 陳燕儀	嘉義縣 2086 林宜青
屏東縣 2092 許蒼琳	花蓮縣 2098 陳子瑜
基隆市 2104 張欣儀	

6.67 公斤級 (共 12 名參賽, 決賽取前 8 名)

臺北市 2006 李念欣	新北市 2014 莊貫渝
臺中市 2022 陳彥羽	臺南市 2025 江姿儀
高雄市 2034 鄭喬心	桃園市 2048 黃冠錡
新竹縣 2054 林衿琦	彰化縣 2068 黃郁淇
南投縣 2075 陳雅莘	屏東縣 2093 鄭秀錦
花蓮縣 2099 蔡念恩	嘉義市 2108 吳宜恬

7.73 公斤級 (共 12 名參賽, 決賽取前 8 名)

臺北市 2007 羅可燁	新北市 2012 游佳蓉
臺中市 2017 邱少筠	臺南市 2028 李采真
高雄市 2038 周郁甄	桃園市 2049 莊佳佳
苗栗縣 2058 鍾沛欣	彰化縣 2065 黃湘玲
雲林縣 2080 陳 靚	嘉義縣 2083 官怡紋
屏東縣 2094 林吟韋	基隆市 2105 魏湘文

8.73 公斤以上 (共 10 名參賽, 決賽取前 8 名)

臺北市 2008 洪珮芸

臺中市 2018 劉懿萱

高雄市 2040 林惠貞

苗栗縣 2056 葉怡君

南投縣 2069 松紹儀

新北市 2016 潘韻慈

臺南市 2029 馬婷霞

桃園市 2050 沈于婷

彰化縣 2061 蕭詩函

雲林縣 2078 陳音如

106年全國運動會跆拳道對打

男子組分項編配表

1. 54 公斤級 (共 16 名參賽，決賽取前 8 名)

臺北市 1007 宋育愷	新北市 1014 黃昱翔
臺中市 1022 張詠盛	臺南市 1029 徐皓宸
高雄市 1033 林熙展	宜蘭縣 1043 黃峻諺
桃園市 1045 戴亭瑋	新竹縣 1053 劉柏岑
彰化縣 1073 余易嘉	南投縣 1076 李一德
嘉義縣 1093 陳志欣	屏東縣 1096 郭瀚元
花蓮縣 1104 王晨宇	基隆市 1112 蔡世俊
新竹市 1118 黃彥皓	嘉義市 1125 張倪爵

2. 58 公斤級 (共 17 名參賽，決賽取前 8 名)

臺北市 1008 許哲寧	新北市 1013 吳驊恩
臺中市 1019 黎育兆	臺南市 1031 黃丞靖
高雄市 1034 蔡旻錡	桃園市 1046 侯光武
新竹縣 1054 楓新成	苗栗縣 1066 蔡曜輿
彰化縣 1075 陳紹豐	南投縣 1077 廖家德
雲林縣 1086 程智威	嘉義縣 1092 陳志傑
屏東縣 1097 楊耀宗	花蓮縣 1105 董人維
新竹市 1116 張耘滌	嘉義市 1123 蕭翔文
金門縣 1129 張家維	

3. 63 公斤級 (共 18 名參賽，決賽取前 8 名)

臺北市 1001 陳煥宇	新北市 1015 王柏程
臺中市 1024 林浩傑	臺南市 1032 車建璋
高雄市 1035 陳玟翰	宜蘭縣 1044 陳昱達
桃園市 1047 徐郁丞	新竹縣 1055 范振康
苗栗縣 1061 許凱竣	彰化縣 1072 梁祐誠
南投縣 1078 魏辰洋	雲林縣 1087 林柏宇
嘉義縣 1091 劉珀成	屏東縣 1098 涂建州
花蓮縣 1106 莊紀李	基隆市 1115 周承緯
新竹市 1121 林欣鈺	嘉義市 1122 許信偉

4. 68 公斤級 (共 16 名參賽，決賽取前 8 名)

臺北市 1002 周彥廷	新北市 1010 鍾柏辰
臺中市 1023 廖惟林	臺南市 1028 陳篁軒
高雄市 1036 張嘉安	桃園市 1048 黃鈺仁
新竹縣 1056 林賢威	苗栗縣 1062 李偉豪
彰化縣 1068 楊帛諦	南投縣 1079 邱品竣
雲林縣 1088 林瑋軒	嘉義縣 1094 黃煥雄
屏東縣 1099 莊凱鈞	花蓮縣 1107 吳昭慶
新竹市 1120 張博翔	嘉義市 1124 詹峻宇

5. 74 公斤級 (共 17 名參賽，決賽取前 8 名)

臺北市 1006 鄭安哲	新北市 1011 羅琦誠
臺中市 1021 徐偉翔	臺南市 1026 鄭文凱
高雄市 1037 陳俊維	宜蘭縣 1042 馮皓暉
桃園市 1049 張政壕	新竹縣 1057 林翊杰
苗栗縣 1067 林昀詰	彰化縣 1069 楊宗燁
南投縣 1080 許劭銘	雲林縣 1084 王皓譽
屏東縣 1100 蔡宗穎	花蓮縣 1108 蘇皇嘉
基隆市 1114 李昱志	新竹市 1119 張朝幃
金門縣 1127 陳奕丞	

6. 80 公斤級 (共 16 名參賽，決賽取前 8 名)

臺北市 1003 陳致戎	新北市 1009 羅宗瑞
臺中市 1020 邱郁翔	臺南市 1025 林煜翔
高雄市 1038 陳錦揚	桃園市 1050 徐土崑
新竹縣 1058 姜智騰	苗栗縣 1065 蔡承璋
彰化縣 1070 劉威廷	南投縣 1081 甘穎熏
雲林縣 1090 黃晨陽	嘉義縣 1095 羅敬堯
屏東縣 1101 錢威仲	花蓮縣 1109 謝 鳴
基隆市 1113 羅閔傑	新竹市 1117 張浩維

7.87 公斤級 (共 15 名參賽，決賽取前 8 名)

臺北市 1005 張祐寧	新北市 1012 羅至均
臺中市 1018 陳建溥	臺南市 1030 胡竣傑
高雄市 1039 林冠廷	桃園市 1051 張楷
新竹縣 1059 黃旭唯	苗栗縣 1063 黃紀憲
彰化縣 1074 謝明坤	南投縣 1082 張亞君
雲林縣 1089 鍾俊傑	屏東縣 1102 唐瑞宏
基隆市 1111 簡億鑫	嘉義市 1126 陳憲儀
金門縣 1128 蕭偉良	

8.87 公斤以上 (共 14 名參賽，決賽取前 8 名)

臺北市 1004 呂紹擎	新北市 1016 楊任傑
臺中市 1017 曾子鎰	臺南市 1027 王昱捷
高雄市 1040 曾佳欽	宜蘭縣 1041 陳郁翔
桃園市 1052 廖家興	新竹縣 1060 程本智
苗栗縣 1064 馮峻郁	彰化縣 1071 李岳霖
南投縣 1083 陳彥廷	雲林縣 1085 陳昱丞
屏東縣 1103 涂建宇	花蓮縣 1110 張廣義

106年跆拳道品勢隊職員名冊及選手號碼對照表

女子組

共 21 縣市，總計 87 位隊職員

[1]臺北市

領隊：黃清祥 教練：呂傳宗
2001 黃筱淇 2002 林詩葦 2003 張珮怡

[2]新北市

領隊：宋景宏 教練：李山龍
2004 陳湘婷 2005 李映萱 2006 陳以瑄

[3]臺中市

教練：羅時金
2007 林家柔 2008 林曉婷 2009 曾詩琪 2010 徐偲庭

[4]臺南市

領隊：陳世雄 教練：蔡介溪
2011 蕭潔壬 2012 蔡毓恩 2013 潘怡婷

[5]高雄市

領隊：簡伯仲 教練：林家聰
2014 曾佳琦 2015 沈怡萱 2016 周韋汝 2017 張庭容

[6]宜蘭縣

領隊：黃稚雲 教練：劉宇倫
2018 溫俐婷 2019 曾欣培 2020 吳雅惠

[7]桃園市

領隊：王宏文 教練：張瓊芳
2021 鍾昱璿 2022 蘇佳恩 2023 黃淨娟 2024 黃沛純

[8]新竹縣

領隊：范振剛 教練：劉紹呈

2025 邱肅雯

2026 謝宛君

2027 黃綺雯

2028 陳文宜

[9]苗栗縣

教練：吳奇霖

2029 王宥心

[10]彰化縣

領隊：莊政強

教練：楊唐源

2030 楊孟潔

2031 楊佩蓉

2032 楊采潔

[11]南投縣

教練：魏瑞賢

2033 孫楚媛

[12]雲林縣

教練：蔡軫仔

2034 許喬煊

2035 蔡雅婷

2036 蔡軫如

2037 李昕諺

[13]嘉義縣

教練：許 丞

2038 簡嘉儀

2039 簡郁臻

2040 王琇玉

[14]屏東縣

領隊：王儷儒

教練：林雪惠

2041 林眉伶

2042 伍昱玟

2043 林姿吟

[15]臺東縣

教練：徐菀妍

2044 廖怡萱

[16]花蓮縣

領隊：吳庭宏

教練：任鳳儀

2045 森喬楹

2046 陳芷蝶

2047 陳子亭

[17]澎湖縣

教練：廖文雄

2048 廖郁慈

[18]基隆市

領隊：王柏力

教練：簡育南

2049 林辰瑾

2050 余敏慈

2051 張欣儀

[19]新竹市

教練：周益安

2052 楊婷如

[20]嘉義市

領隊：林應國

教練：楊喬詠

2053 蔡承儒

[21]金門

領隊：黃獻文

教練：李錫添

2054 陳昱欣

106年跆拳道品勢隊職員名冊及選手號碼對照表

男子組

共 20 縣市，總計 84 位隊職員

[1]臺北市

領隊：周星輝

教練：張瀚文

1001 張惟傑

1002 馬允中

1003 蔡天承

1004 張修銘

[2]新北市

領隊：宋景宏

教練：李山龍

1005 李晟綱

1006 邱沐恩

1007 郭秉鑫

1008 顏子崑

[3]臺中市

領隊：王銘絹

教練：陳文雄

1009 陳建銓

1010 林佑羽

1011 李東霖

1012 林衛諒

[4]臺南市

領隊：梁利安

教練：吳榮仁

1013 潘為綱

1014 薛善丰

1015 江鴻展

1016 郭泓霆

[5]高雄市

領隊：潘敏男

教練：鄭紹宏

1017 蔡潘建祐

1018 成正雄

1019 吳沛諭

1020 彭昱翔

[6]宜蘭縣

領隊：馬鴻略

教練：朱志忠

1021 陳昱達

1022 高梓潤

1023 劉宇哲

1024 王柏鈞

[7]桃園市

領隊：張火爐

教練：高銘鍵

1025 呂竺昇

1026 莊鈞凱

1027 陳柏凱

1028 呂政龍

[8]新竹縣

領隊：龍志強

教練：廖運正

1029 羅元璟

1030 莫玉琨

1031 黃彥霖

[9]苗栗縣

教練：鄭順成

1032 林洋州

[10]彰化縣

領隊：陳文福

教練：林佳真

1033 林德超

1034 張展議

1035 李冠錡

[11]南投縣

教練：張代偉

1036 李昊恩

[12]雲林縣

教練：陳嘉惠

1037 王皓譽

1038 劉冠麟

1039 陳奕禎

[13]嘉義縣

教練：許 丞

1040 簡楷倫

[14]屏東縣

領隊：羅貝麗

教練：李韋震

1041 阮頌祖

1042 方信洵

[15]臺東縣

教練：徐苑妍

1043 康峻誠

[16]花蓮縣

領隊：郭庭宜

教練：羅宗瑞

1044 卓明孺

1045 林立凱

1046 吳昭慶

1047 張壹智

[17]澎湖縣

領隊：洪瑞謙

教練：廖文雄

1048 廖文雄

[18]基隆市

領隊：陳鵬元

教練：張家豪

1049 簡億鈞

1050 蔡世俊

1051 王品翔

1052 陳韋翔

[19]新竹市

教練：周益安

1053 陳秉亨

[20]嘉義市

領隊：林應國

教練：楊喬詠

1054 蕭翔文

1055 陳俊璋

106年全國運動會跆拳道品勢

女子組分項編配表

1. 個人組 (共 21 名參賽，決賽取前 8 名)

臺北市 2002 林詩葦	新北市 2005 李映萱
臺中市 2008 林曉婷	臺南市 2012 蔡毓恩
高雄市 2014 曾佳琦	宜蘭縣 2020 吳雅惠
桃園市 2021 鍾昱璿	新竹縣 2027 黃綺雯
苗栗縣 2029 王宥心	彰化縣 2032 楊采潔
南投縣 2033 孫楚媛	雲林縣 2034 許喬煊
嘉義縣 2039 簡郁臻	屏東縣 2041 林眉伶
臺東縣 2044 廖怡萱	花蓮縣 2046 陳芷蝶
澎湖縣 2048 廖郁慈	基隆市 2051 張欣儀
新竹市 2052 楊婷如	嘉義市 2053 蔡承儒
金門縣 2054 陳昱欣	

2. 團體 3 人組 (共 14 隊參賽，決賽取前 8 隊)

臺北市			
2002 林詩葦	2003 張珮怡	2001 黃筱淇	
新北市			
2004 陳湘婷	2005 李映萱	2006 陳以瑄	
臺中市			
2010 徐偲庭	2009 曾詩琪	2007 林家柔	
臺南市			
2011 蕭潔壬	2012 蔡毓恩	2013 潘怡婷	
高雄市			
2017 張庭容	2016 周韋汝	2015 沈怡萱	

宜蘭縣

2019 曾欣培

2018 溫俐婷

2020 吳雅惠

桃園市

2024 黃沛純

2023 黃淨娟

2022 蘇佳恩

新竹縣

2028 陳文宜

2026 謝宛君

2027 黃綺雯

彰化縣

2030 楊孟潔

2031 楊佩蓉

2032 楊采潔

雲林縣

2036 蔡軫如

2037 李昕諺

2035 蔡雅婷

嘉義縣

2039 簡郁臻

2038 簡嘉儀

2040 王琇玉

屏東縣

2041 林眉伶

2042 伍昱玟

2043 林姿吟

花蓮縣

2046 陳芷蝶

2047 陳子亭

2045 森喬楹

基隆市

2049 林辰瑾

2050 余敏慈

2051 張欣儀

106年全國運動會跆拳道品勢

男子組分項編配表

1. 個人組 (共 20 名參賽，決賽取前 8 名)

臺北市 1001 張惟傑	新北市 1005 李晟綱
臺中市 1009 陳建銓	臺南市 1013 潘為綱
高雄市 1020 彭昱翔	宜蘭縣 1021 陳昱達
桃園市 1025 呂竺昇	新竹縣 1031 黃彥霖
苗栗縣 1032 林洋州	彰化縣 1035 李冠錡
南投縣 1036 李昊恩	雲林縣 1039 陳奕禎
嘉義縣 1040 簡楷倫	屏東縣 1041 阮頌祖
臺東縣 1043 康峻誠	花蓮縣 1045 林立凱
澎湖縣 1048 廖文雄	基隆市 1049 簡億鈞
新竹市 1053 陳秉亨	嘉義市 1055 陳俊璋

2. 團體 3 人組 (共 12 隊參賽，決賽取前 8 隊)

臺北市			
1001 張惟傑	1003 蔡天承	1002 馬允中	
新北市			
1008 顏子崑	1007 郭秉鑫	1006 邱沐恩	
臺中市			
1012 林衛諒	1011 李東霖	1010 林佑羽	
臺南市			
1015 江鴻展	1016 郭泓霆	1013 潘為綱	
高雄市			
1018 成正雄	1019 吳沛諭	1017 蔡潘建祐	
宜蘭縣			
1022 高梓潤	1024 王柏鈞	1023 劉宇哲	

桃園市

1028 呂政龍

1026 莊鈞凱

1027 陳柏凱

新竹縣

1031 黃彥霖

1030 莫玉琨

1029 羅元璟

彰化縣

1033 林德超

1035 李冠錡

1034 張展議

雲林縣

1037 王皓譽

1039 陳奕禎

1038 劉冠麟

花蓮縣

1045 林立凱

1046 吳昭慶

1047 張壹智

基隆市

1050 蔡世俊

1051 王品翔

1052 陳韋翔

106年全國運動會跆拳道品勢

男女混合組分項編配表

1. 配對組 (共 19 隊參賽，決賽取前 8 隊)

臺北市

1004 張修銘 2003 張珮怡

新北市

2006 陳以瑄 1005 李晟綱

臺中市

1009 陳建銓 2008 林曉婷

臺南市

2011 蕭潔壬 1014 薛善丰

高雄市

1018 成正雄 2014 曾佳琦

宜蘭縣

2019 曾欣培 1021 陳昱達

桃園市

1025 呂竺昇 2022 蘇佳恩

新竹縣

2025 邱肅雯 1029 羅元璟

苗栗縣

1032 林洋州 2029 王宥心

彰化縣

1033 林德超 2031 楊佩蓉

雲林縣

1037 王皓譽

2036 蔡軫如

嘉義縣

1040 簡楷倫

2040 王琇玉

屏東縣

1042 方信滄

2043 林姿吟

臺東縣

1043 康峻誠

2044 廖怡萱

花蓮縣

2047 陳子亭

1044 卓明孺

澎湖縣

1048 廖文雄

2048 廖郁慈

基隆市

1049 簡億鈞

2049 林辰瑾

新竹市

1053 陳秉亨

2052 楊婷如

嘉義市

1054 蕭翔文

2053 蔡承儒



106年全國運動會

THE NATIONAL GAMES 2017

排球 秩序冊



10/12~10/26

主辦單位  教育部 | 承辦單位  宜蘭縣政府

中華民國106年全國運動會排球技術手冊

壹、排球運動組織

一、國際排球總會(FIVB)

會長：Ary GRACA

秘書長：Luiz Fernando LIMA

電話：+41 21 345 3535

傳真：+41 21 345 3545

會址：Chateau Les Tourelles, Ch. Edouard Sandoz 2-4 1006 Lausanne,
Suisse

二、亞洲排球聯合會(AVC)

會長：Saleh A. BIN NASSER

秘書長：Shanrit WONGPRASERT

電話：+662-136 2861-3

傳真：+662-136 2864

會址：Room No.1-2, 12thFloor, Main Building, Sports Authority of
Thailand
286 Ramkhamhaeng Road, Huamark, Bangkok, Bangkok 10240,
Thailand

三、中華民國排球協會(CTVBA)

理事長：王貴賢

秘書長：江麗子

電話：(02)8771-1438 (02)2778-6222

傳真：(02)2778-6209

會址：臺北市中山區朱崙街20號8樓802室

貳、競賽資訊

一、大會日期：中華民國106年10月21日(星期六)至26日(星期四)。

二、比賽日程：室內排球106年10月22日(星期日)至26日(星期四)，共計5日。
沙灘排球106年10月12日(星期四)至16日(星期一)，共計5日。

三、比賽場地

(一) 室內排球

男子：宜蘭縣立頭城國中(體育館)(宜蘭縣頭城鎮復興路145號)。

女子：宜蘭縣立礁溪國中(體育館)(宜蘭縣礁溪鄉礁溪路四段23號)。

(二) 沙灘排球：高雄市鳳山沙灘排球場。

(三) 比賽時間預定表：略。

四、比賽項目

(一) 室內排球：1. 男子組、2. 女子組。

(二) 沙灘排球：1. 男子組、2. 女子組。

五、參加辦法

(一) 戶籍規定：須符合中華民國106年全國運動會競賽規程(以下簡稱競賽規程)
第5條相關規定。

- (二) 年齡規定：須年滿 15 足歲（民國 91 年 10 月 21 日以前出生者）。
- (三) 註冊人數：每單位註冊室內排球男、女選手人數各以 12 名為限、沙灘排球男、女選手每縣市至多以 2 組(4 人)（每組 2 人）為限，其名單須與資格賽相同。
- (四) 參賽標準
- 1、室內排球：以承辦單位、104 年全國運動會冠軍隊及經中華民國排球協會所舉辦之資格賽前 6 名為限(共 8 隊參加會內賽)若承辦單位是 104 年全國運動會冠軍隊或符合資格 縣市未註冊時，以資格賽第 7 名開始依序遞補。
 - 2、沙灘排球：舉辦單位男、女各 1 隊及經中華民國排球協會所辦資格賽，男、女子組錄取 15 隊，共 16 隊參加會內賽。
 - 3、沙灘排球每 1 單位註冊參加資格賽隊數以 5 隊為限，惟每 1 縣市參加會內賽隊伍，男、女子組至多 2 隊。
 - 4、會內賽之選手只能選擇單一（室內或沙灘）項目參賽
- 六、註冊：由各縣市政府依據競賽規程第 7 條規定辦理。
- 七、比賽辦法
- (一) 比賽規則：採用中華民國排球協會最新修訂出版之規則(以全運會公報公告之版本為主)；如規則解釋有爭議，以英文版為準。規則中如有未盡事宜，則以審判委員會議之決議為最終判決。
- (二) 比賽制度
- 1、室內排球：
 - (1) 採分組循環制，分組前 2 名進行前 4 名交叉決賽(預賽成績保留)，分組 3、4 名則參加 5-8 名交叉排名賽(預賽成績保留)，每場比賽均採五局三勝制。
 - (2) 積分計算：比賽結果 3:0 及 3:1 時，則勝隊得 3 分，敗隊 0 分；3:2 時則勝隊得 2 分，敗隊得 1 分。
 - (3) 名次判定：前 4 名決賽及 5-8 名排名賽分開計算，並依下列順序判定最後名次。
 - ①勝場數。
 - ②積分。
 - ③勝負局數商率。
 - ④勝負分數商率。
 - 2、沙灘排球：
 - (1) 每場比賽均採 3 局 2 勝制，前 2 局採 21 分制，1:1 時決賽局採 15 分制，每局均須領先對方至少兩分以上為獲勝該局，無得分上限。
 - (2) 男、女子組 16 隊採雙敗淘汰制，依序取前 8 名。
- (三) 比賽規定
- 1、種子隊：
 - (1) 室內排球：以承辦單位及 104 年全國運動會冠軍隊優先分別抽排，次以資格賽前 2 名為種子，若承辦單位亦是 104 年全國運動會冠軍隊時，則依資格賽名次分別抽排，若資格賽未取名次或未舉辦資格賽時，則依取得會內賽資格之隊伍，其所參加 104 年全國運動會之名次依序編排。
 - (2) 沙灘排球：無種子隊，自由抽排，但同 1 縣市隊伍得分別抽排於不同組別。

2、所有選手出賽時，必需攜帶選手證備查，如比賽開始 10 分鐘內未能提出選手證者，則沒收該場比賽；另全隊若不足出場人數則沒收該場比賽。

3、服裝：

(1) 室內排球：各隊應有 2 套以上不同顏色式樣，且球衣號碼相同(1-20 號)之比賽服裝，每場比賽應按大會排定之服裝顏色出賽。

(2) 沙灘排球：參加之球員，男子需穿著短(泳)褲及背心參加；女子選手需穿著 2 截式泳裝參加，短褲必需為三角形，否則不得出賽。

4、沒收比賽：在比賽過程中經裁判處予沒收該場比賽，該場已賽完之局(分)數應予保留。並給對隊應獲勝之局(分)數。未賽完的場次仍需出場比賽。

八、器材設備

(一) 所有競賽場地器材與設備須符合國際排球總會規則規定。

(二) 比賽用球採用國際排球總會指定用球或中華民國排球協會審定合格之品牌。

九、醫務管制

(一) 運動禁藥檢測：依據競賽規程第 13 條之規定辦理。

(二) 性別檢查：必要時在全國運動會期間得進行性別檢查。

參、管理資訊

一、競賽管理：在全國運動會籌備會指導下，由中華民國排球協會負責排球競賽各項技術工作。

二、技術人員

(一) 裁判人員：裁判長由全國運動會籌備會與中華民國排球協會會商聘請，裁判員由中華民國排球協會就各縣市具國家級裁判資格者中推薦，由籌備會聘任。

(二) 審判委員：審判委員共 5 人，召集人由中華民國排球協會遴派，委員由全國運動會籌備會與中華民國排球協會會商聘請，其中必須包括承辦單位至少 1 人。

三、申訴：所有申訴案件依據競賽規程第 10 條規定辦理。

四、獎勵

(一) 依據競賽規程第 9 條之規定辦理。

(二) 決賽後立即頒獎，接受頒獎者必須穿著該縣市代表隊制服。

肆、會議

一、室內排球技術會議：訂於 106 年 10 月 21 日(星期六)下午 2 時整，在宜蘭縣立礁溪國民中學(宜蘭縣礁溪鄉礁溪路四段 23 號)舉行。

二、室內排球裁判會議：訂於 106 年 10 月 21 日(星期六)下午 3 時整，在宜蘭縣立礁溪國民中學(宜蘭縣礁溪鄉礁溪路四段 23 號)舉行。

三、沙灘排球技術會議：訂於 106 年 10 月 11 日(星期三)下午 2 時整，在高雄市鳳山沙灘排球場舉行。

四、沙灘排球裁判會議：訂於 106 年 10 月 11 日(星期三)下午 3 時整，在高雄市鳳山沙灘排球場舉行。

伍、核准日期、文號：教育部 106 年 4 月 19 日臺教授體字第 1060011002 號函核定。

106年全國運動會室內排球女子組 分組賽程表

賽制：共 10 隊，分 2 組預賽，各組前二名爭 1 至 4 名，各組三四名爭 5 至 8 名（預賽成績保留）。

預賽：

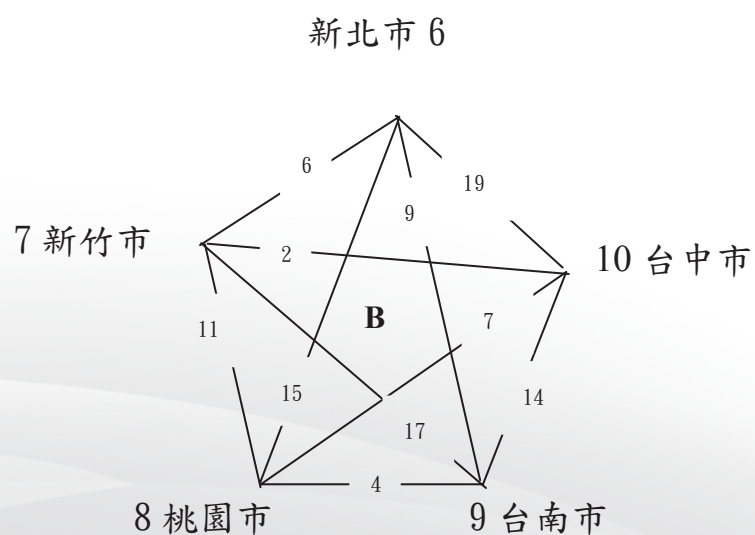
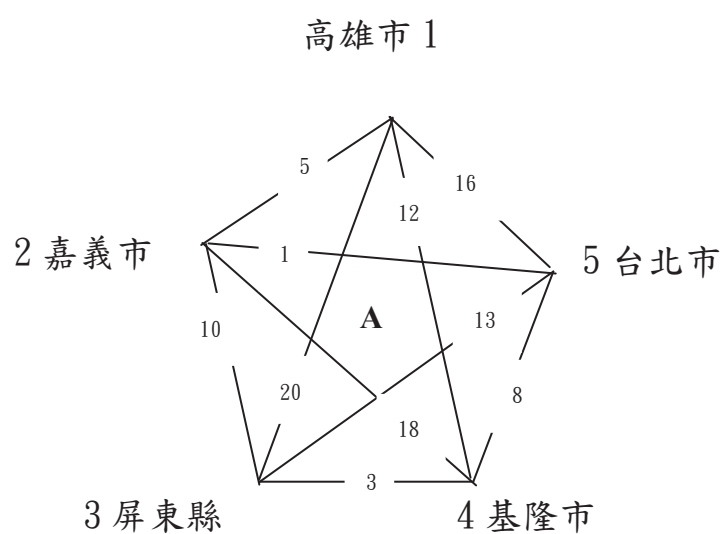

比賽時間表

1. 2 - 5	10/22 09:00	2. 7 - 10	10/22 11:00
3. 3 - 4	10/22 13:00	4. 8 - 9	10/22 15:00
5. 1 - 2	10/22 17:00		
6. 6 - 7	10/22 17:00 (頭城鎮立體育館)		
7. 8 - 10	10/23 09:00		
8. 4 - 5	10/23 09:00 (頭城鎮立體育館)		
9. 6 - 9	10/23 11:00	10. 2 - 3	10/23 13:00
11. 7 - 8	10/23 15:00	12. 1 - 4	10/23 17:00
13. 3 - 5	10/23 19:00		
14. 9 - 10	10/23 19:00 (頭城鎮立體育館)		
15. 6 - 8	10/24 09:00	16. 1 - 5	10/24 11:00
17. 7 - 9	10/24 13:00	18. 2 - 4	10/24 15:00
19. 6 - 10	10/24 17:00		
20. 1 - 3	10/24 17:00 (頭城鎮立體育館)		

【決賽】：

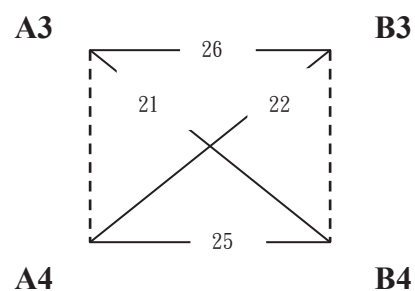
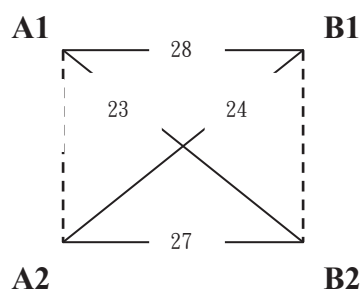

21. A3-B4	10/25 09:00
23. A1-B2	10/25 13:00
25. A4-B4	10/25 17:00
27. A2-B2	10/26 08:30

22. A4-B3	10/25 11:00
24. A2-B1	10/25 15:00
26. A3-B3	10/25 19:00
28. A1-B1	10/26 10:30

106年全國運動會室內排球男子組 分組賽程表

賽制：採分組循環制，分組前 2 名進行前 4 名交叉決賽(預賽成績保留)，分組 3、4 名則參加 5~8 名交叉排名賽(預賽成績保留)

【預賽】：

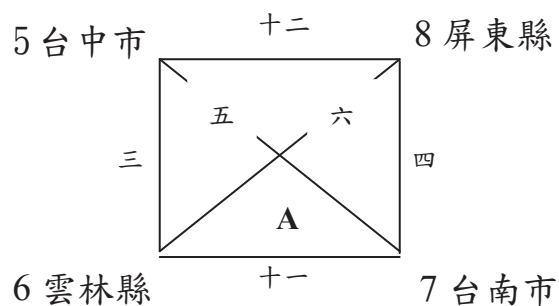
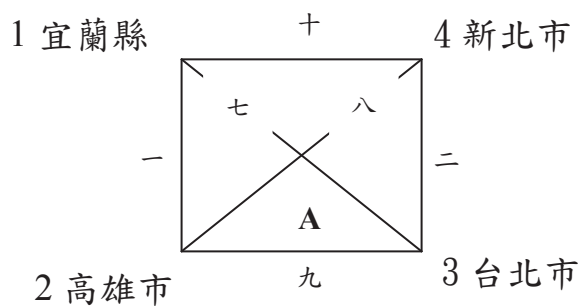

賽程總表							
場次	比賽隊伍	日期	比賽時間	場次	比賽隊伍	日期	比賽時間
一	1 - 2	10/22	09:00	二	3 - 4	10/22	11:00
三	5 - 6	10/22	13:00	四	7 - 8	10/22	15:00
五	5 - 7	10/23	11:00	六	6 - 8	10/23	13:00
七	1 - 3	10/23	15:00	八	2 - 4	10/23	17:00
九	2 - 3	10/24	09:00	十	1 - 4	10/24	11:00
十一	6 - 7	10/24	13:00	十二	5 - 8	10/24	15:00

【決賽】：

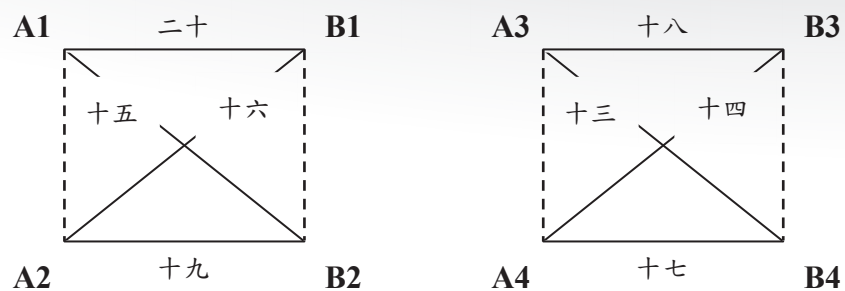

賽程總表							
場次	比賽隊伍	日期	比賽時間	場次	比賽隊伍	日期	比賽時間
十三	A3-B4	10/25	09:00	十四	A4-B3	10/25	11:00
十五	A1-B2	10/25	13:00	十六	A2-B1	10/25	15:00
十七	A4-B4	10/25	17:00	十八	A3-B3	10/25	19:00
十九	A2-B2	10/26	08:30	二十	A1-B1	10/26	10:30

中華民國106年全國運動會排球裁判名單

審判委員召集人：章金榮

裁判長：曹正義

審判委員：洪盛朗 蘇恒振 吳進財 馮忠

技術委員：許倍熒 吳炳良 謝淑明 許倍旗

技術委員秘書：周東義

裁判：鄭來俊 朱光榮 洪佰仁 陳佩雲 許耿豪

劉鎰源 鍾淑芳 鍾青如 邱毓德 魏毓宏

許銘楷 張志豪 洪子媛 紀忠呈 陳俊仁

王元成 李元凱 陸俊豪 劉聖豪 梁志瑋

蔡君姿 蔡定洲 李冠葳 徐浩中

賽事經理：鄭松益

賽事副理：高志強

106 年全國運動會室內排球隊職員名冊及選手號碼對照表

女子組

共 10 縣市，總計 143 位隊職員

[1]臺北市

領隊：陳德洲	教練：林婉婷	管理：陳宇聖	
2001 蕭湘凌	2002 徐福暄	2003 張璿文	2004 魏佩萱
2005 陳美靜	2006 陳 曦	2007 陳佳蔓	2008 廖瑩椿
2009 曾華鈺	2010 黃蔓亞	2011 楊怡真	2012 畢雯媛

[2]新北市

領隊：薛忠和	教練：陳宣瑞	管理：周思吟	
2013 王鈺涵	2014 陳菀婷	2015 張芷瑄	2016 陳姿雅
2017 吳韋華	2018 吳芳妤	2019 陳怡均	2020 王艾仕
2021 葉于雯	2022 廖苡任	2023 陳婉菁	2024 王靖婷

[3]臺中市

領隊：卓枝全	教練：侯雅惠	管理：康金塗	
2025 溫憶慈	2026 林妙樺	2027 張嘉羚	2028 溫以勤
2029 陳昱潔	2030 鄭雅筑	2031 郭靚儀	2032 古紀綸
2033 曾琬羚	2034 柯棗薰	2035 羅儀璟	2036 林佳綺

[4]臺南市

領隊：柯鈞耀	教練：池長容	管理：黃家韋	
2037 黃 嫻	2038 李文婷	2039 周宛綸	2040 林玟伶
2041 阮霈文	2042 蔡欣樺	2043 黃素琴	2044 胡淑婷
2045 曾彙雯	2046 陳紫雲	2047 周安妮	2048 胡曉佩

[5]高雄市

領隊：陳國清	教練：吳曉莉	管理：林光宏	
2049 陳怡如	2050 黃微雯	2051 林書荷	2052 林靜怡
2053 施惠方	2054 韓傳亭	2055 謝苡縵	2056 李姿瑩
2057 陳怡茹	2058 劉雙菱	2059 林均怡	2060 李怡萱

[6]桃園市

領隊：黃智偉	教練：謝進財	管理：黃瑋芊	
2061 沈安萱	2062 林佳蓉	2063 張佳莉	2064 李宜柔
2065 林佳燕	2066 呂心怡	2067 江瑗華	2068 廖欣怡
2069 施怡婷	2070 許珍華	2071 許芷瑄	2072 王品雯

[7]屏東縣

領隊：林常榮	教練：郭明香	管理：蕭淑屏	
2073 潘淳宣	2074 黃瀨萱	2075 陳姿云	2076 李庭易
2077 吳秀玲	2078 李婉蓉	2079 宋宇蓉	2080 賴湘程
2081 謝怡萍	2082 楊琇雯	2083 潘浣淳	2084 林怡孜

[8]基隆市

領隊：廖信隆	教練：楊志欽	管理：陳瑞傑	
2085 謝伊涵	2086 馬思琳	2087 楊斯涵	2088 廖育萱
2089 張以晴	2090 林 申	2091 陳好絮	2092 蔡幼群
2093 趙悉孜	2094 林莉芹	2095 張婉柔	2096 江冠燉

[9]新竹市

領隊：曹永明	教練：李昭勳		
2097 洪瑋翎	2098 許瓊芳	2099 李妍葶	2100 陳萱儒
2101 林佩雯	2102 陳莉潔	2103 蕭文亭	2104 王柔懿
2105 柳敏嘉			

[10]嘉義市

領隊：呂良德	教練：劉欣怡		
2106 張琬郁	2107 蔡宜潔	2108 蔡佩妤	2109 林家恩
2110 黃芷芸	2111 黃冠瑛	2112 楊蕙瑜	2113 蔡薇頻
2114 蘇子涵	2115 呂怡臻		

106 年全國運動會室內排球隊職員名冊及選手號碼對照表

男子組

共 8 縣市，總計 120 位隊職員

[1]臺北市

領隊：陳易鴻	教練：李國源	管理：王伍漢邦	
1001 范甘秉宗	1002 全嘉凱	1003 林國鈞	1004 簡顯銘
1005 石修智	1006 高偉誠	1007 李興國	1008 陳柏憲
1009 張景翔	1010 莊智顯	1011 洪榮發	1012 陳冠銘

[2]新北市

領隊：廖裕德	教練：林育豪	管理：何政倫	
1013 柯凱傑	1014 陳偉綸	1015 詹詠引	1016 劉鴻敏
1017 劉鴻杰	1018 甘明修	1019 吳宗軒	1020 許美中
1021 吳致廷	1022 黃祥源	1023 蘇厚禎	1024 曾泓翔

[3]臺中市

領隊：買謙宗	教練：莊世賢	管理：陳裕安	
1025 林政揚	1026 盧清銓	1027 林雍順	1028 林志勇
1029 吳政陽	1030 林輅惟	1031 焦璿誠	1032 黃世豪
1033 吳冠杰	1034 潘均儒	1035 張育陞	1036 吳友中

[4]臺南市

領隊：吳通龍	教練：黃瑞臻	管理：邱保斯	
1037 謝佶龍	1038 張閔舜	1039 李俊霖	1040 謝潭佑
1041 周大鈞	1042 潘柏鈺	1043 陳昱翰	1044 吳奕誠
1045 侯柏丞	1046 黃正良	1047 張昀亮	1048 張簡資祐

[5]高雄市

領隊：張簡隆安	教練：顧正雄	管理：張簡泰葦	
1049 黃飛凱	1050 陳致穎	1051 陳哲明	1052 吳宗展
1053 伍政廷	1054 鄭玉森	1055 洪熙鈞	1056 吳昱成
1057 鄭閔仁	1058 陳顥文	1059 黃宇晨	1060 簡有成

[6]宜蘭縣

領隊：蕭錫鑫

教練：林顯丞

管理：黃健倫

1061 陳昶輔

1062 陳昱鋒

1063 許恩誌

1064 陳昭銘

1065 陳立偉

1066 劉委侃

1067 阮柏勳

1068 黃士展

1069 陳竣邑

1070 黃柏叡

1071 郭家銘

1072 劉佳昌

[7]雲林縣

領隊：梁銘忠

教練：黃偉盛

管理：陳昇郁

1073 謝宗佑

1074 黃品享

1075 謝宗樾

1076 陳律侑

1077 蔡桓昆

1078 吳易洛

1079 張良皓

1080 李明穎

1081 莊結河

1082 張銘哲

1083 梁嘉原

1084 黃澄浩

[8]屏東縣

領隊：蔣家煌

教練：李世家

教練：李鎮鰻

1085 莊邵捷

1086 戴儒謙

1087 王前鑽

1088 呂姜耀強

1089 江天祐

1090 王明浚

1091 黃建逢

1092 李佳軒

1093 陳保宏

1094 顏振富

1095 張善源

1096 許紋誠

106 年全國運動會

室內排球

女子組分項編配表

1. 室內排球 (共 10 隊參賽，資格賽取 10 隊，決賽取前 8 隊)

臺北市

2001 蕭湘凌	2002 徐福暄	2003 張璿文	2004 魏佩萱	2005 陳美靜
2006 陳曦	2007 陳佳蔓	2008 廖瑩椿	2009 曾華鈺	2010 黃蔓亞
2011 楊怡真	2012 畢雯媛			

新北市

2014 陳菀婷	2015 張芷瑄	2016 陳姿雅	2017 吳韋華	2018 吳芳妤
2019 陳怡均	2020 王艾仕	2021 葉于雯	2022 廖苡任	2023 陳婉菁
2024 王靖婷	2013 王鈺涵			

臺中市

2025 溫憶慈	2026 林妙樺	2033 曾琬羚	2035 羅儀璟	2031 郭靚儀
2034 柯棗薰	2027 張嘉羚	2030 鄭雅筑	2036 林佳綺	2028 溫以勤
2029 陳昱潔	2032 古紀綸			

臺南市

2042 蔡欣樺	2045 曾彙雯	2046 陳紫雲	2043 黃素琴	2041 阮霈文
2038 李文婷	2039 周宛綸	2048 胡曉佩	2040 林玟伶	2047 周安妮
2044 胡淑婷	2037 黃 煒			

高雄市

2053 施惠方	2059 林均怡	2055 謝苡臻	2057 陳怡茹	2049 陳怡如
2051 林書荷	2058 劉雙菱	2054 韓傳亭	2060 李怡萱	2052 林靜怡
2050 黃微雯	2056 李姿瑩			

桃園市

2062 林佳蓉	2061 沈安萱	2064 李宜柔	2069 施怡婷	2065 林佳燕
2068 廖欣怡	2066 呂心怡	2070 許珍華	2067 江瑗華	2071 許芷瑄
2072 王品雯	2063 張佳莉			

屏東縣

2074 黃瀨萱	2075 陳姿云	2076 李庭易	2077 吳秀玲	2078 李婉蓉
2079 宋宇蓉	2080 賴湘程	2081 謝怡萍	2082 楊琇雯	2083 潘浣淳
2084 林怡孜	2073 潘淳宣			

基隆市

2085 謝伊涵	2086 馬思琳	2087 楊斯涵	2088 廖育萱	2089 張以晴
2090 林 申	2091 陳妤絮	2092 蔡幼群	2093 趙悉孜	2094 林莉芹
2095 張婉柔	2096 江冠嫻			

新竹市

2097 洪瑋翎	2098 許瓊芳	2099 李妍葶	2100 陳萱儒	2101 林佩雯
2102 陳莉潔	2103 蕭文亭	2104 王柔懿	2105 柳敏嘉	

嘉義市

2106 張琬郁	2107 蔡宜潔	2108 蔡佩妤	2109 林家恩	2110 黃芷芸
2111 黃冠瑛	2112 楊蕙瑜	2113 蔡薇頻	2114 蘇子涵	2115 呂怡臻

男子組分項編配表

1. 室內排球 (共 14 隊參賽, 資格賽取 8 隊, 決賽取前 8 隊)

臺北市

1001 范甘秉宗	1002 全嘉凱	1003 林國鈞	1004 簡顯銘	1005 石修智
1006 高偉誠	1007 李興國	1008 陳柏憲	1009 張景翔	1010 莊智顯
1011 洪榮發	1012 陳冠銘			

新北市

1020 許美中	1016 劉鴻敏	1022 黃祥源	1014 陳偉綸	1019 吳宗軒
1018 甘明修	1017 劉鴻杰	1015 詹詠引	1024 曾泓翔	1021 吳致廷
1013 柯凱傑	1023 蘇厚禎			

臺中市

1026 盧清銓	1033 吳冠杰	1032 黃世豪	1035 張育陞	1034 潘均儒
1030 林韜惟	1031 焦璿誠	1036 吳友中	1027 林雍順	1028 林志勇
1029 吳政陽	1025 林政揚			

臺南市

1048 張簡資祐	1038 張閔舜	1041 周大鈞	1040 謝潭佑	1039 李俊霖
1044 吳奕誠	1046 黃正良	1043 陳昱翰	1037 謝佶龍	1042 潘柏鈺
1045 侯柏丞	1047 張昀亮			

高雄市

1051 陳哲明	1057 鄭閔仁	1060 簡有成	1056 吳昱成	1049 黃飛凱
1052 吳宗展	1058 陳顥文	1053 伍政廷	1055 洪熙鈞	1059 黃宇晨
1050 陳致穎	1054 鄭玉森			

宜蘭縣

1072 劉佳昌	1066 劉委侃	1068 黃士展	1064 陳昭銘	1062 陳昱鋒
1061 陳昶輔	1071 郭家銘	1065 陳立偉	1063 許恩誌	1067 阮柏勳
1069 陳竑邑	1070 黃柏叡			

雲林縣

1084 黃澄浩	1083 梁嘉原	1082 張銘哲	1077 蔡桓昆	1074 黃品享
1075 謝宗樾	1079 張良皓	1081 莊結河	1073 謝宗佑	1076 陳律侑
1080 李明穎	1078 吳易洛			

屏東縣

1093 陳保宏

1087 王前鑛

1092 李佳軒

1096 許紋誠

1091 黃建逢

1088 呂姜耀強

1094 顏振富

1085 莊邵捷

1095 張善源

1090 王明浚

1089 江天祐

1086 戴儒謙

中華民國106年全國運動會沙灘排球賽程表

女子組沙灘排球

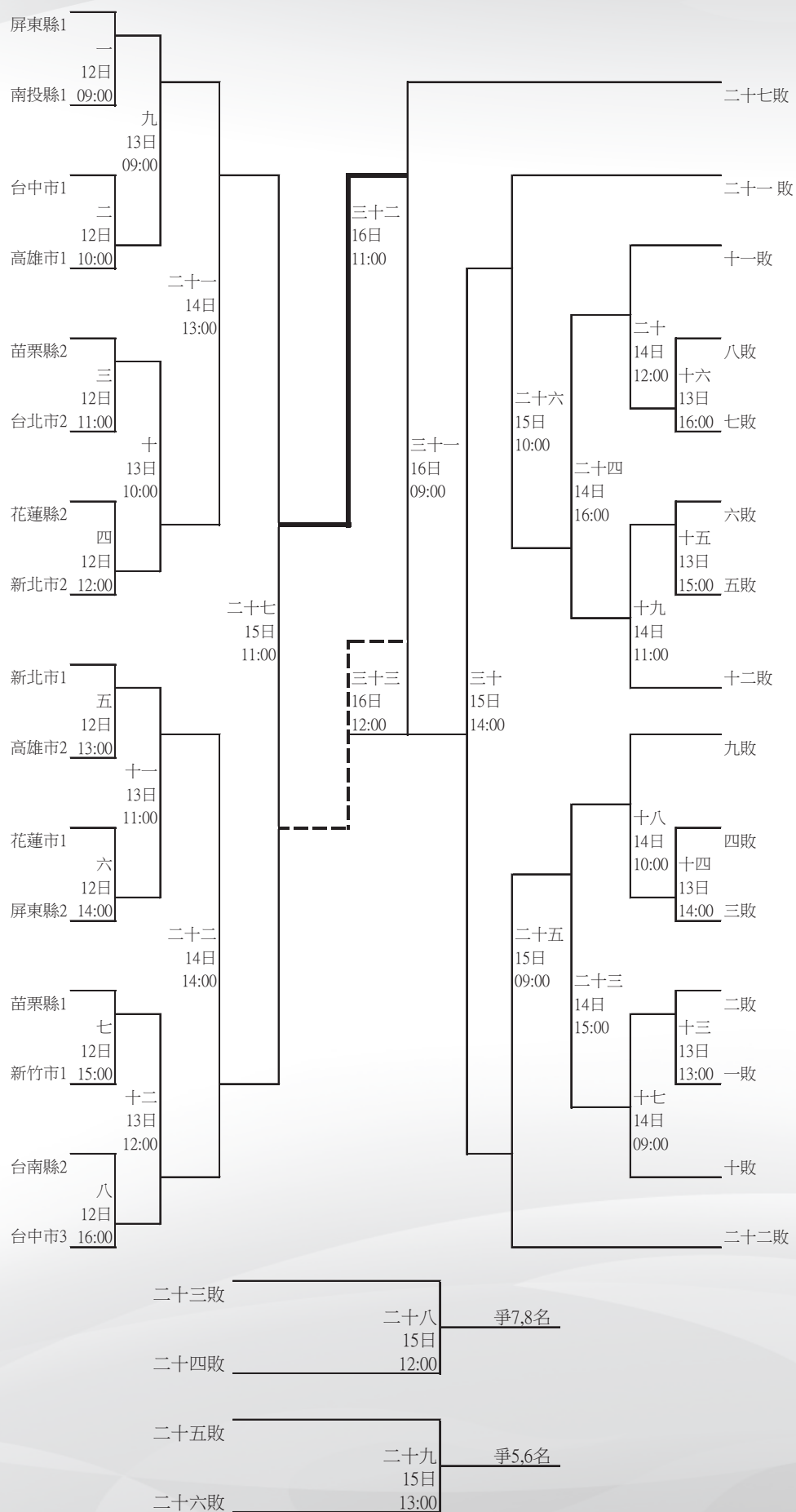

中華民國106年全國運動會沙灘排球賽程表

男子組沙灘排球

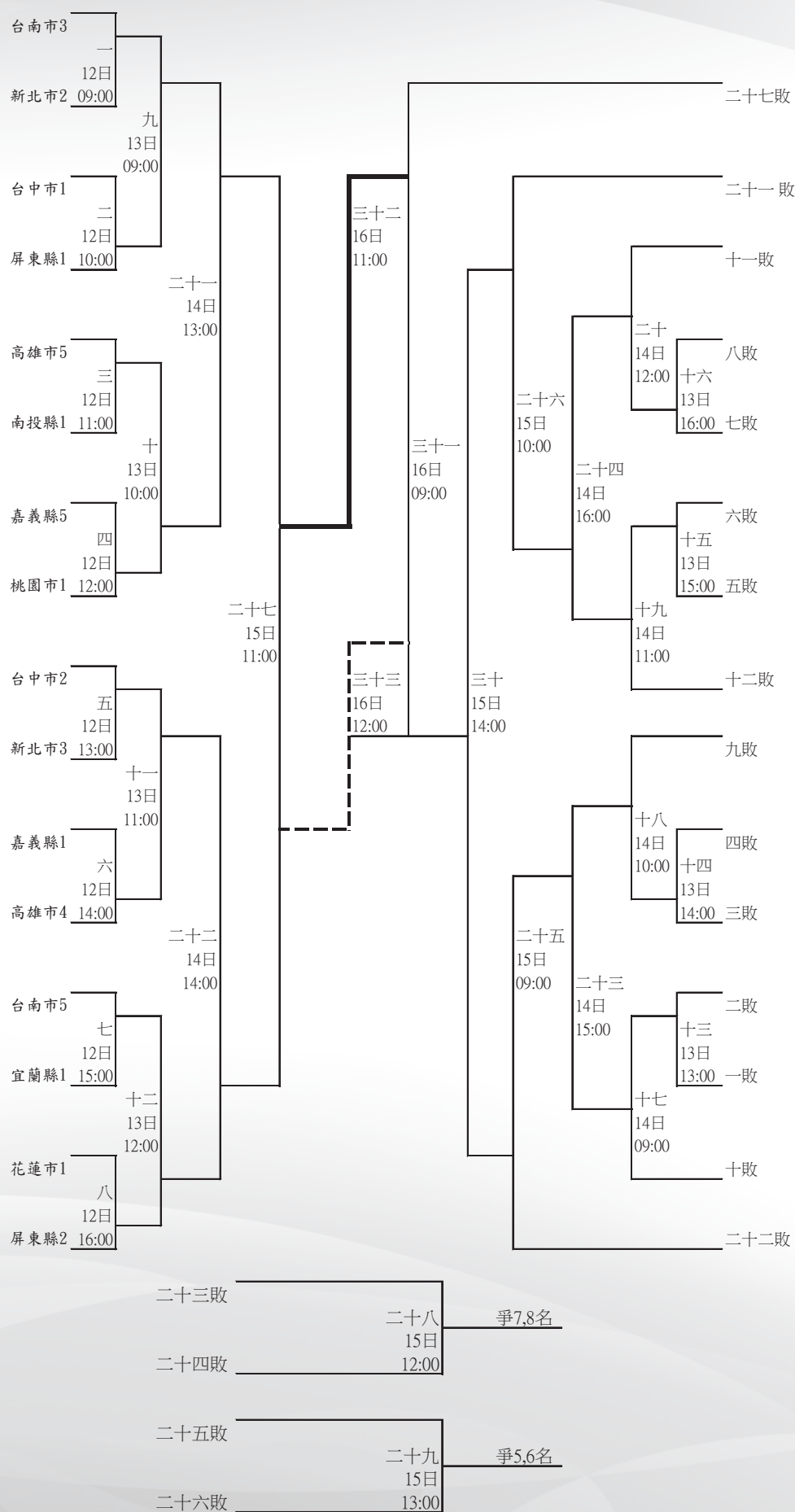

中華民國106年全國運動會沙灘排球裁判名單

控 制 委 員 會 : 胡忠民
總 召 集 人

裁 判 長 : 溫 平

審 判 委 員 : 陳喜彥 洪連成 黃志平 楊同意

技 術 委 員 : 陳正雄 黃枝男 郭茂泉 彭文龍

技 術 委 員 秘 書 : 林文亮

審 判 委 員 秘 書 : 黃宗寶

裁 判 : 李龍秋 張雅涵 洪光亮 余坤朋 黃俊賢

黃瑞宏 楊獻文 郭廷祥 闕維正 吳柏鋒

孫永錫 孫明輝 楊景樺 許文寬 蕭政毅

江文進 陳正霖 呂金榮 陳宏栢 李健傳

謝天華 謝竟柏 伍程嶸 胡耿毓

賽 事 經 理 : 黃煥永

賽 事 副 理 : 邱玉玲

中華民國106年全國運動會沙灘排球隊職員名冊及選手號碼對照表

女子組

共 10 縣市，總計 43 位隊職員

[1]臺北市

教練：張潔茹

2001 黃怡瑄 2002 蔡佳螢

[2]新北市

教練：蕭芳明

2003 李唐孟 2004 蔣郁芬 2005 馮韻竹 2006 陳家瑜

[3]臺中市

教練：林育輝

2007 余雅萱 2008 潘姿怡 2009 葉軒岑 2010 龔詩雯

[4]臺南市

教練：吳智璋

2011 吳依瑄 2012 吳佩倫

[5]高雄市

教練：彭逸坤

2013 顧乃涵 2014 吳淑芬 2015 梁郁靖 2016 陳羽歆

[6]苗栗縣

教練：陳柏洲

2017 鄭鈺琦 2018 羅慧榆 2019 陳侶潔 2020 林筠淇

[7]南投縣

教練：陳俊峰

2021 李淑雲 2022 林郁欣

[8]屏東縣

教練：陳新和

2023 林靖儀

2024 邱雅慧

2025 蘇湘琪

2026 陳怡伶

[9]花蓮縣

教練：何朝欽

教練：陳靜秋

2027 陳翊蓮

2028 陳靜秋

2029 鄧亦鈞

2030 黃靜怡

[10]新竹市

教練：李昭勳

2031 陳亭亭

2032 曾歆媿

中華民國106年全國運動會沙灘排球隊職員名冊及選手號碼對照表

男子組

共 10 縣市，總計 43 位隊職員

[1] 新北市

教練：張炳仁

1001 謝雅仁 1002 蔡家豪 1003 李永彰 1004 蕭宇棠

[2] 臺中市

教練：葉忠桂

1005 周承禹 1006 黃韋程 1007 莊明叡 1008 吳騏任

[3] 臺南市

教練：岩昭宏

教練：岩志任

1009 邱雅進 1010 陳聰毅 1011 金慶儒 1012 岩明憲

[4] 高雄市

教練：戴耀章

1013 徐振瑋 1014 蔡金龍 1015 朱世緯 1016 潘彥宇

[5] 宜蘭縣

教練：謝耀賢

1017 吳冠樺 1018 江承哲

[6]桃園市

教練：黃子韋

1019 吳柏賢 1020 呂學奇

[7]南投縣

教練：邱小萍

1021 陳俊峰 1022 廖志峰

[8]嘉義縣

教練：呂坤峰

1023 莊哲育 1024 鄭旭辰 1025 胡成易 1026 陳建宇

[9]屏東縣

教練：鄭谷超

1027 李耀宗 1028 阮上軒 1029 唐屏育 1030 王進如

[10]花蓮縣

教練：何朝欽

1031 蔡鎮州 1032 曾凱祥

中華民國106年全國運動會沙灘排球 女子組分項編配表

1. 沙灘排球 (共 24 隊參賽，資格賽取 16 隊，決賽取前 8 隊)

臺北市 2001 黃怡瑄	臺北市 2002 蔡佳螢
新北市 2003 李唐孟	新北市 2004 蔣郁芬
新北市 2005 馮韻竹	新北市 2006 陳家瑜
臺中市 2007 余雅萱	臺中市 2008 潘姿怡
臺中市 2009 葉軒岑	臺中市 2010 龔詩雯
臺南市 2011 吳依瑄	臺南市 2012 吳佩倫
高雄市 2013 顧乃涵	高雄市 2014 吳淑芬
高雄市 2015 梁郁靖	高雄市 2016 陳羽歆
苗栗縣 2017 鄭鈺琦	苗栗縣 2018 羅慧榆
苗栗縣 2019 陳侶潔	苗栗縣 2020 林筠淇
南投縣 2021 李淑雲	南投縣 2022 林郁欣
屏東縣 2023 林靖儀	屏東縣 2024 邱雅慧
屏東縣 2025 蘇湘琪	屏東縣 2026 陳怡伶
花蓮縣 2027 陳翊蓮	花蓮縣 2028 陳靜秋
花蓮縣 2029 鄧亦鈞	花蓮縣 2030 黃靜怡
新竹市 2031 陳亭亭	新竹市 2032 曾歆媿

中華民國106年全國運動會沙灘排球 男子組分項編配表

1. 沙灘排球 (共 37 隊參賽，資格賽取 16 隊，決賽取前 8 隊)

新北市 1001 謝雅仁	新北市 1002 蔡家豪
新北市 1003 李永彰	新北市 1004 蕭宇棠
臺中市 1005 周承禹	臺中市 1006 黃韋程
臺中市 1007 莊明叡	臺中市 1008 吳騏任
臺南市 1009 邱雅進	臺南市 1010 陳聰毅
臺南市 1011 金慶儒	臺南市 1012 岩明憲
高雄市 1013 徐振瑋	高雄市 1014 蔡金龍
高雄市 1015 朱世緯	高雄市 1016 潘彥宇
宜蘭縣 1017 吳冠樺	宜蘭縣 1018 江承哲
桃園市 1019 吳柏賢	桃園市 1020 呂學奇
南投縣 1021 陳俊峰	南投縣 1022 廖志峰
嘉義縣 1023 莊哲育	嘉義縣 1024 鄭旭辰
嘉義縣 1025 胡成易	嘉義縣 1026 陳建宇
屏東縣 1027 李耀宗	屏東縣 1028 阮上軒
屏東縣 1029 唐屏育	屏東縣 1030 王進如
花蓮縣 1031 蔡鎮州	花蓮縣 1032 曾凱祥



106年全國運動會

THE NATIONAL GAMES 2017

舉重 秩序冊

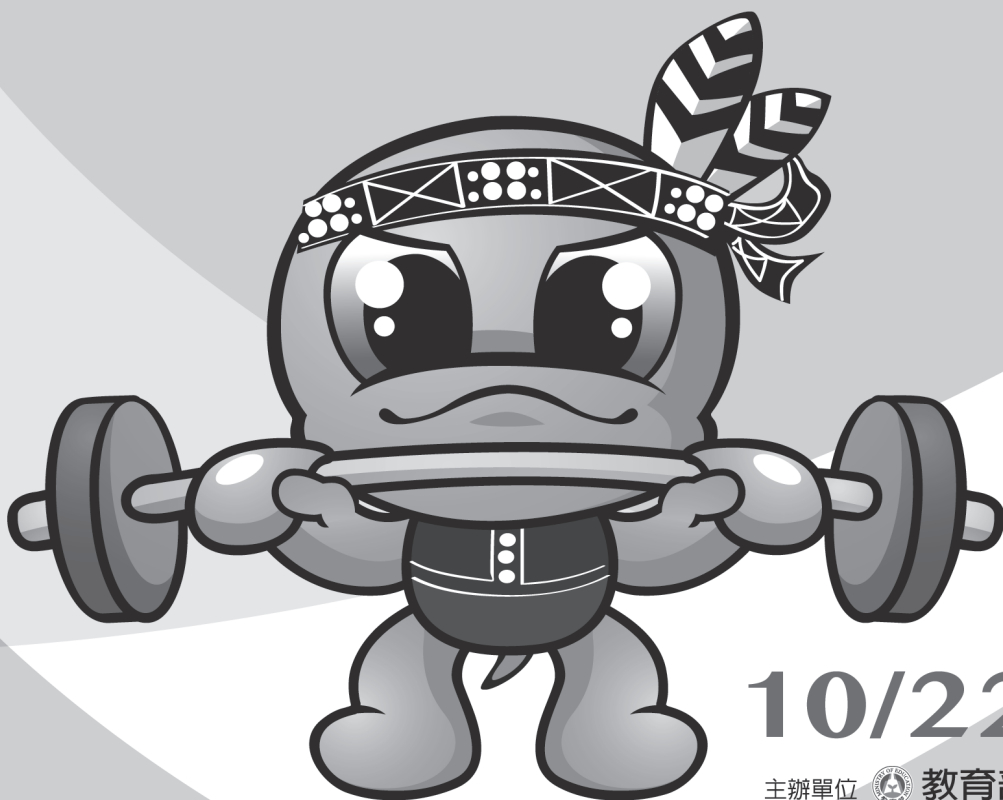

10/22~10/25

主辦單位  教育部 | 承辦單位  宜蘭縣政府

中華民國106年全國運動會舉重技術手冊

壹、舉重運動組織

一、國際舉重總會(IWF)

主 席：Tamas Ajan

秘書長：馬文廣

電 話：+36 1 353 0530

傳 真：+36 1 353 0199

會 址：1146 Budapest Istvanmezei ut 1-3 Hungary

二、亞洲舉重總會(AWF)

主 席：Mohamed Yousef Al Mana

秘書長：Mohamed Hassan Jaloud

電 話：(+974) 44943274 /(+974) 44943076

會 址：P.O Box 2473, Doha, Qatar

Email：info@awfederation.com

三、中華民國舉重協會(CTWA)

理事長：張楊寶蓮

秘書長：張安義

電 話：(02) 2711-0823、(02) 2711-0923

傳 真：(02) 2711-0623

會 址：台北市中山區朱崙街20號502A室

E-mail：ctwa@seed.net.tw、ctwa@hotmail.com.tw

貳、競賽資訊

一、大會日期：中華民國106年10月21日(星期六)至26日(星期四)。

二、比賽日程：中華民國106年10月22日(星期日)至25日(星期三)，共計4日。

三、比賽場地：宜蘭縣立東光國民中學體育館(宜蘭縣羅東鎮興東南路201號)

四、比賽項目

(一)男子組

1. 56 公斤級：56 公斤以下(含 56.00 公斤)
2. 62 公斤級：62 公斤以下(56.01 公斤至 62.00 公斤)
3. 69 公斤級：69 公斤以下(62.01 公斤至 69.00 公斤)
4. 77 公斤級：77 公斤以下(69.01 公斤至 77.00 公斤)
5. 85 公斤級：85 公斤以下(77.01 公斤至 85.00 公斤)
6. 94 公斤級：94 公斤以下(85.01 公斤至 94.00 公斤)
7. 105 公斤級：105 公斤以下(94.01 公斤至 105.00 公斤)
8. 105 公斤以上級：105.01 公斤以上

(二)女子組

1. 48 公斤級：48 公斤以下(含 48.00 公斤)
2. 53 公斤級：53 公斤以下(48.01 公斤至 53.00 公斤)
3. 58 公斤級：58 公斤以下(53.01 公斤至 58.00 公斤)
4. 63 公斤級：63 公斤以下(58.01 公斤至 63.00 公斤)
5. 69 公斤級：69 公斤以下(63.01 公斤至 69.00 公斤)

5. 第五級：63.1 公斤至 70.0 公斤
6. 第六級：70.1 公斤至 78.0 公斤
7. 第七級：78.1 公斤以上

(三) 預定賽程表：如附件一。

五、參加辦法

(一) 戶籍規定：須符合中華民國106年全國運動會競賽規程(以下簡稱競賽規程)第5條相關規定。

(二) 年齡規定

1、女子須年滿 14 足歲(民國 92 年 10 月 21 日以前出生者)。

2、男子須年滿 16 足歲(民國 90 年 10 月 21 日以前出生者)。

(三) 註冊人數：每單位每量級僅可註冊 1 名選手，每 1 選手以參加 1 個量級為限。

(四) 參賽標準：經各縣市公開選拔，並檢具選手體能及技術均足以參與激烈競賽之保證書。

六、註冊：由各縣市政府依據競賽規程第 7 條規定辦理。

七、比賽辦法

(一) 比賽規則：採用中華民國柔道總會最新修訂出版或公告之規則(以全運會公報公告之版本為主)；如規則解釋有爭議，以英文版為準。規則中如有未盡事宜，則以審判委員會議之決議為最終判決。

(二) 比賽制度：採國際柔道總會頒布之競賽系統。單淘汰加復活賽制(Double Repechage)，名次併列。

(三) 比賽規定

1、競賽時間：男子 4 分鐘、女子 4 分鐘。時間終了雙方平手時，進行「黃金得分」。

2、過磅：過磅地點位於比賽場館內過磅室，男女各一間，各量級在競賽前一天下午 4:00 至 4:30 試磅，4:30 至 5:00 正式過磅(上磅秤以1次為限)，過磅時間為 30 分鐘，逾時不候。

3、抽磅：於比賽當日上午開賽前一小時實施抽磅(抽磅方式依國際柔道總會相關規則辦理)。

4、抽籤：所有比賽量級之抽籤將統一於技術會議時舉行。

5、不合註冊級別者，不得參加競賽，亦不得改級參賽。

6、請選手準備白色及藍色柔道衣出賽。

7、女子選手柔道服內必須穿著白色或近白色短袖無領T恤參賽(T恤如有標誌逕依相關規定辦理)。

八、器材設備：所有場地器材與設備需能符合中華民國柔道總會之認可或國際柔道總會規則之規定。

九、醫務管制

(一) 運動禁藥檢測：依據競賽規程第 13 條之規定辦理。

(二) 性別檢查：必要時在全國運動會期間得進行性別檢查。

參、管理資訊

一、競賽管理：在全國運動會籌備會指導下，由中華民國柔道總會負責柔道競賽各項技術工作。

(二) 審判委員：審判委員共 5 人，召集人由中華民國舉重協會遴派，委員由全國運動會籌備會與中華民國舉重協會會商聘請，其中必須包括承辦單位至少 1 人。

三、申訴：所有申訴案件依據競賽規程第 10 條規定辦理。

四、獎勵

(一) 依據競賽規程第 9 條之規定辦理。

(二) 決賽後立即頒獎，接受頒獎者必須穿著該縣市代表隊制服。

肆、會議

一、技術會議：訂於 106 年 10 月 21 日（星期六）下午 2 時整，在宜蘭縣立東光國民中學體育館（宜蘭縣羅東鎮興東南路201號）舉行。

二、裁判會議：訂於 106 年 10 月 21 日（星期六）下午 3 時整，在宜蘭縣立東光國民中學體育館（宜蘭縣羅東鎮興東南路201號）舉行。

伍、核准日期、文號：教育部106年4月19日臺教授體字第1060011002號函核定。

中華民國106年全國運動會舉重裁判名單

審判委員召集人：辛海樹 許火塗

審判委員：王武田 李俊雄 曾進福 黃金增 黃貴枝
楊美子 楊素冠 賴建宏

裁判長：張安義

副裁判長：陳萬益 趙珍葉 蔡素盆

技術管制裁判：翁錦鳳 陳弘達 蔡金昌

裁判：王國丞 卯英華 何國輝 李美雲 林淑惠

屠國華 郭泰志 郭進昇 陳淑枝 蔡國鋒

蔣明雄 鄭海源

報告員裁判：林緝熙 梁諺儒 陳美娟

紀錄員裁判：林家鏞 胡惠貞 謝惠靜

加重員：廖運昌 楊宇凡 莊淵銘 鄭翔駿 張宗弦

鍾佩育 郭定南 林欣憶 楊佩貞 林蘊婷

中華民國106年運動會舉重隊職員名冊及選手號碼對照表

女子組

共 12 縣市，總計 90 位隊職員

[1]臺北市

領隊：廖雪利

教練：呂育如

2001 周家嘉

2002 任恩言

2003 陳思樺

2004 廖怡慈

2005 劉沛吟

2006 顏瑋倩

2007 翁鈺雯

[2]新北市

領隊：蘇明德

教練：何筱琄

2008 洪子惇

2009 陳玟卉

2010 林明依

2011 鍾捷鏘

2012 楊云思

2013 洪萬庭

2014 陳恩慈

2015 江芷琦

2016 蘇鈺鈴

[3]臺中市

領隊：廖俊讚

教練：呂世武

2017 林孟珊

2018 姚羽宣

2019 章育瑄

2020 賴湘婷

2021 顏思佳

2022 陳亭如

2023 劉書純

2024 林琬惠

2025 陳玟伶

2026 羅楹媛

[4]臺南市

領隊：楊力鈞

教練：葉栢林

2027 王聖涵

2028 邱靜儀

2029 戴筱純

2030 謝佳臻

2031 方莞靈

2032 唐婉琇

2033 盧鈺亭

2034 劉芊君

[5]高雄市

領隊：莊志德

教練：林美玲

2035 李玟寬

2036 余思函

2037 鄭雨軒

2038 陳靜

2039 江念欣

2040 江夢貞

2041 吳宣旻

2042 陳律宸

2043 姚季伶

2044 劉昀蓓

[6]桃園市

領隊：蔡幸一

教練：陳佳伶

2045 劉宥典

2046 王紫翎

2047 呂綉宸

2048 廖華梵

[7]彰化縣

領隊：李孜姿

教練：楊景聰

2049 蔡宜葶

2050 許瑋君

[8]雲林縣

領隊：陳嘉辰

教練：廖志明

2051 高佳玲

2052 許淑淨

2053 陳紫瑄

2054 吳育靜

2055 周育資

2056 吳佳芬

[9]屏東縣

領隊：莊育棟

教練：郭羿含

2057 江宛蓁

2058 鐘芸伶

2059 蕭雅雯

2060 霸澤昂·依邦

2061 陳涵君

2062 林益鳳

2063 潘莉真

2064 謝芯蘋

[10]臺東縣

教練：蒲雅玲

2065 謝 萱

2066 郭婍淳

[11]花蓮縣

教練：楊淑貞

2067 田佳欣

[12]金門

領隊：洪俊傑

教練：李榮利

2068 柯盈慈

中華民國106年運動會舉重隊職員名冊及選手號碼對照表

男子組

共 13 縣市，總計 96 位隊職員

[1]臺北市

領隊：葉海瑞

教練：陳瑞蓮

1001 李豐江

1002 張宗賢

1003 全恩凱

1004 石天鴻

[2]新北市

領隊：黃進根

教練：張聖斌

1005 黃鼎介

1006 張志祥

1007 謝書胤

1008 黃則維

1009 呂冠霆

1010 王淨傑

1011 楊昊昀

1012 林張芳

1013 劉沛騰

1014 張淳博

[3]臺中市

領隊：王李麗蘭

教練：張育華

1015 高志佳

1016 林泓為

1017 鄭皓平

1018 江凱傑

1019 林小龍

1020 唐子鈞

1021 蘇昱堃

1022 樊建宏

1023 楊程翔

1024 謝昀庭

[4]臺南市

領隊：楊憲宗

教練：林珮初

1025 洪君憲

1026 王文哲

1027 關維疑

1028 陳柏任

1029 蘇天宗

1030 蔣博勝

1031 陳志恩

1032 郭家成

[5]高雄市

領隊：蔡嘉興

教練：黃淑芬

1033 謝偉軍

1034 賴永恩

1035 陳勝英

1036 潘建宏

1037 高展宏

1038 莊盛閔

1039 江念恩

1040 陳士杰

1041 張皓宇

1042 李浩然

[6]桃園市

領隊：林士勛

教練：陳佳伶

1043 林辰翰

1044 侯宇軒

1045 陳冠名

1046 林聖倫

[7]彰化縣

領隊：鄭玉珠

教練：黃雅菁

1047 張志強

1048 黃柏諺

1049 江泰威

1050 謝子洵

1051 陳衍麟

1052 黃承志

[8]雲林縣

領隊：林進龍

教練：楊勝雄

1053 陳韋丞

1054 林致廷

1055 吳宗嶺

1056 李家桐

1057 江啟諒

[9]屏東縣

領隊：林維斌

教練：柯樹山

1058 江宗翰

1059 唐啟中

1060 歐澤龍

[10]臺東縣

領隊：林文達

教練：謝建宏

1061 黃品勳

1062 溫吉祥

1063 何偉庭

1064 羅鎬至

1065 王鈺翔

1066 蔡杰宏

[11]花蓮縣

教練：李藝倫

1067 余承恩

1068 林清輝

1069 田駿暉

[12]新竹市

領隊：陳嘉昕

教練：梁君儀

1070 詹晉維

[13]金門

領隊：蔡璧鴻

教練：唐婉純

1071 邱一烈

106年全國運動會舉重

女子組分項編配表

1. 48 公斤級 (共 7 名參賽，決賽取前 5 名)

臺中市 2023 劉書純	臺南市 2027 王聖涵
臺南市 2031 方莞靈	高雄市 2037 鄭雨軒
桃園市 2045 劉宥典	屏東縣 2060 霸澤昂·依邦
屏東縣 2062 林益鳳	

2. 53 公斤級 (共 12 名參賽，決賽取前 8 名)

臺北市 2001 周家嘉	臺北市 2007 翁鈺雯
新北市 2008 洪子惇	臺中市 2021 顏思佳
臺中市 2022 陳亭如	臺南市 2033 盧鈺亭
高雄市 2035 李玟寬	雲林縣 2051 高佳玲
雲林縣 2052 許淑淨	屏東縣 2061 陳涵君
屏東縣 2064 謝芯蘋	臺東縣 2065 謝 萱

3. 58 公斤級 (共 10 名參賽，決賽取前 8 名)

臺北市 2006 顏瑋倩	新北市 2009 陳玟卉
臺中市 2024 林琬惠	臺南市 2030 謝佳臻
高雄市 2038 陳 靜	高雄市 2040 江夢貞
桃園市 2047 呂綉宸	雲林縣 2054 吳育靜
雲林縣 2056 吳佳芬	臺東縣 2066 郭焯淳

4. 63 公斤級 (共 7 名參賽，決賽取前 5 名)

新北市 2010 林明依	新北市 2011 鍾諫鈞
臺南市 2034 劉芊君	高雄市 2039 江念欣
彰化縣 2050 許瑋君	雲林縣 2053 陳紫瑄
屏東縣 2057 江宛蓁	

5. 69 公斤級 (共 6 名參賽，決賽取前 4 名)

臺北市 2004 廖怡慈	新北市 2012 楊云思
新北市 2013 洪萬庭	臺中市 2017 林孟珊

桃園市 2048 廖華梵

雲林縣 2055 周育資

6.75 公斤級 (共 8 名參賽, 決賽取前 6 名)

臺北市 2005 劉沛吟

新北市 2014 陳恩慈

臺中市 2020 賴湘婷

臺南市 2028 邱靜儀

高雄市 2041 吳宣旻

高雄市 2043 姚季伶

屏東縣 2059 蕭雅雯

花蓮縣 2067 田佳欣

7.90 公斤級 (共 11 名參賽, 決賽取前 8 名)

臺北市 2003 陳思樺

新北市 2016 蘇鈺鈴

臺中市 2019 章育瑄

臺中市 2026 羅楹媛

臺南市 2032 唐婉琇

高雄市 2036 余思函

高雄市 2042 陳律宸

桃園市 2046 王紫翎

彰化縣 2049 蔡宜葶

屏東縣 2063 潘莉真

金門縣 2068 柯盈慈

8.90 公斤以上級 (共 7 名參賽, 決賽取前 5 名)

臺北市 2002 任恩言

新北市 2015 江芷琦

臺中市 2018 姚羽宣

臺中市 2025 陳玟伶

臺南市 2029 戴筱純

高雄市 2044 劉昀蓓

屏東縣 2058 鐘芸伶

106年全國運動會舉重

男子組分項編配表

1. 56 公斤級 (共 6 名參賽，決賽取前 4 名)

高雄市 1034 賴永恩	高雄市 1041 張皓宇
雲林縣 1053 陳韋丞	雲林縣 1054 林致廷
屏東縣 1059 唐啟中	花蓮縣 1067 余承恩

2. 62 公斤級 (共 9 名參賽，決賽取前 7 名)

新北市 1005 黃鼎介	臺中市 1016 林泓為
臺南市 1026 王文哲	高雄市 1037 高展宏
高雄市 1039 江念恩	桃園市 1043 林辰翰
彰化縣 1047 張志強	彰化縣 1052 黃承志
臺東縣 1061 黃品勳	

3. 69 公斤級 (共 9 名參賽，決賽取前 7 名)

新北市 1006 張志祥	臺中市 1015 高志佳
高雄市 1036 潘建宏	高雄市 1038 莊盛閔
彰化縣 1051 陳衍麟	屏東縣 1060 歐澤龍
臺東縣 1062 溫吉祥	花蓮縣 1068 林清輝
金門縣 1071 邱一烈	

4. 77 公斤級 (共 11 名參賽，決賽取前 8 名)

臺北市 1002 張宗賢	新北市 1007 謝書胤
新北市 1014 張淳博	臺中市 1017 鄭皓平
臺中市 1018 江凱傑	臺南市 1027 關維疑
臺南市 1032 郭家成	桃園市 1044 侯宇軒
彰化縣 1048 黃柏諺	雲林縣 1055 吳宗嶺
屏東縣 1058 江宗翰	

5.85 公斤級 (共 10 名參賽, 決賽取前 8 名)

臺北市 1001 李豐江	臺北市 1003 全恩凱
新北市 1008 黃則維	新北市 1009 呂冠霆
臺中市 1019 林小龍	臺南市 1028 陳柏任
彰化縣 1049 江泰威	彰化縣 1050 謝子洧
臺東縣 1063 何偉庭	花蓮縣 1069 田駿暉

6.94 公斤級 (共 9 名參賽, 決賽取前 7 名)

臺北市 1004 石天鴻	新北市 1010 王淨傑
新北市 1013 劉沛騰	臺中市 1020 唐子鈞
臺南市 1025 洪君憲	臺南市 1029 蘇天宗
高雄市 1035 陳勝英	臺東縣 1064 羅鎬至
新竹市 1070 詹晉維	

7.105 公斤級 (共 10 名參賽, 決賽取前 8 名)

新北市 1011 楊昊昀	臺中市 1021 蘇昱堃
臺中市 1022 樊建宏	臺南市 1030 蔣博勝
臺南市 1031 陳志恩	高雄市 1033 謝偉軍
高雄市 1042 李浩然	桃園市 1045 陳冠名
桃園市 1046 林聖倫	雲林縣 1056 李家桐

8.105 公斤以上級 (共 7 名參賽, 決賽取前 5 名)

新北市 1012 林張芳	臺中市 1023 楊程翔
臺中市 1024 謝昀庭	高雄市 1040 陳士杰
雲林縣 1057 江啟諒	臺東縣 1065 王鈺翔
臺東縣 1066 蔡杰宏	



106年全國運動會

THE NATIONAL GAMES 2017

角力 秩序冊



10/22~10/25

中華民國106年全國運動會角力技術手冊

壹、角力運動組織

一、世界角力聯盟United World Wrestling(U.W.W)

主 席：Fouad Meskout

秘書長：Rabah Chebbah

會 址：Rue du Chateau 6 1804 Corsier-sur-Vevey, Switzerland

電 話：+41-21-312-8426

傳 真：+41-21-323-6073

二、亞洲業餘角力總會(AAWC)

主 席：Kim Chang-Kew

秘書長：SINGH, Raj

會 址：c/o Korea Wrestling Federation, Room 604 Olympic Center,
Olympic-ro 424, Songpa-gu, Seoul, Korea, 138-749

電 話：+82 31 261 8587

傳 真：+82-2-420-4254

三、中華民國角力協會(CTWA)

理事長：張聰榮

秘書長：蘇金德

會 址：臺北市中山區朱崙街 20 號 10 樓 1007 室

電 話：(02)2773-1742

傳 真：(02)2773-2386

E-mail：ctwa@ms59.hinet.net

貳、競賽資訊

一、大會日期：中華民國106年10月21日(星期六)至26日(星期四)。

二、比賽日程：中華民國106年10月22日(星期日)至25日(星期三)，共計4日。

三、比賽場地：宜蘭縣宜蘭市南屏國民小學體育館(宜蘭縣宜蘭市泰山路98號)。

四、比賽項目：男子自由式、男子希臘羅馬式及女子自由式。

(一) 希臘式男子組量級表：(計6級)

1、第一級：59 公斤以下(含 59.00 公斤)

2、第二級：59.01 公斤至 66.00 公斤

3、第三級：66.01 公斤至 75.00 公斤

4、第四級：75.01 公斤至 85.00 公斤

5、第五級：85.01 公斤至 98.00 公斤

6、第六級：98.01 公斤至 130.00 公斤

(二) 自由式男子組量級表：(計6級)

1、第一級：57 公斤以下(含 57.00 公斤)

2、第二級：57.01 公斤至 65.00 公斤

3、第三級：65.01 公斤至 74.00 公斤

4、第四級：74.01 公斤至 86.00 公斤

5、第五級：86.01 公斤至 97.00 公斤

6、第六級：97.01 公斤至 125.00 公斤

(三) 自由式女子組量級表：(計6級)

- 1、第一級：48 公斤以下 (含 48.00 公斤)
- 2、第二級：48.01 公斤至 53.00 公斤
- 3、第三級：53.01 公斤至 58.00 公斤
- 4、第四級：58.01 公斤至 63.00 公斤
- 5、第五級：63.01 公斤至 69.00 公斤
- 6、第六級：69.01 公斤至 75.00 公斤

(四) 預定賽程表：如附件一。

五、參加辦法

(一) 戶籍規定：須符合中華民國106年全國運動會競賽規程(以下簡稱競賽規程)第5條相關規定。

(二) 年齡規定：須年滿 15 足歲 (民國 91 年 10 月 21 日以前出生者)

(三) 註冊人數：每單位每量級可註冊 1 名選手，每 1 選手以參加 1 式 1 個量級為限。

(四) 參加選手須經各縣市公開選拔，並檢具選手體能及技術均足以參與激烈競賽之保證書。

六、註冊：由各縣市政府依據競賽規程第 7 條規定辦理。

七、比賽辦法

(一) 比賽規則：採用中華民國角力協會最新修訂出版之規則 (以全運會公報公告之版本為主)；如規則解釋有爭議，以英文版為準。規則中如有未盡事宜，則以審判委員會議之決議為最終判決。

(二) 比賽制度：採單淘汰加敗部復活制(二柱復活)，名次併列，5人(含)以下時採單循環制。

(三) 比賽規定

1、第一天賽程之各級於競賽前一天下午3時30分至4時，場地舉行選手證及醫務檢查，下午4時至4時30分過磅、抽籤 (選手須著角力衣過磅)。

2、第二天賽程後之各級於競賽前一天下午 1 時 30分至2時，於比賽場地舉行選手證及醫務檢查，下午 2 時至 2 時 30 分過磅、抽籤 (選手須著角力衣過磅)。

3、選手必須自備世界角力聯盟2017年最新頒佈之角力衣規格(紅、藍各 1 件背後須加印參加縣市名稱與選手姓名)、手帕及角力鞋，未依規定者，取消參賽資格。

4、每場比賽採 3 分鐘 2 回合制，合計6分鐘，每回合休息30秒。

八、器材設備：所有競賽場地器材與設備符合世界角力聯盟競賽之規定。

九、醫務管制

(一) 運動禁藥檢測：依據競賽規程第 13 條之規定辦理。

(二) 性別檢查：必要時在全國運動會期間得進行性別檢查。

參、管理資訊

一、競賽管理：在全國運動會籌備會指導下，由中華民國角力協會負責角力競賽各項技術工作。

二、技術人員

- (一) 裁判人員：裁判長由全國運動會籌備會與中華民國角力協會會商聘請，裁判員由中華民國角力協會就各縣市具國家級裁判資格者中推薦，由籌備會聘任。
- (二) 審判委員：審判委員共 5 人，召集人由中華民國角力協會遴派，委員由全國運動會籌備會與中華民國角力協會會商聘請，其中必須包括承辦單位至少 1 人。

三、申訴：所有申訴案件依據競賽規程第 10 條規定辦理

四、獎勵

- (一) 依據競賽規程第 9 條之規定辦理。
- (二) 決賽後立即頒獎，接受頒獎者必須穿著該縣市代表隊制服。

肆、會議

- 一、技術會議：訂於 106 年 10 月 21 日（星期六）下午 2 時整，在宜蘭縣宜蘭市南屏國民小學（宜蘭縣宜蘭市泰山路98號）舉行。
- 二、裁判會議：訂於 106 年 10 月 21 日（星期六）下午 3 時整，在宜蘭縣宜蘭市南屏國民小學（宜蘭縣宜蘭市泰山路98號）舉行。

伍、核准日期、文號：教育部106年4月19日臺教授體字第1060011002號函核定。

附件一

中華民國 106 年全國運動會角力預定賽程表

10月21 (星期六)	技術會議及裁判會議	男子自由式：第1、3、5 級 女子自由式：第1、3級 下午 3 時 30 分至 4 時比賽場地醫務檢查 下午 4 時至 4 時 30 分過磅、抽籤	
時間 日期	上午9：00 起	醫務檢查及過磅時間	下午15：00 起
10月22日 (星期日)	男子自由式： 第1、3、5 級 (資格賽、預賽、淘汰賽、復活賽) 女子自由式： 第1、3級 (資格賽、預賽、淘汰賽、復活賽)	男子希羅式： 第1、3、5 級 女子自由式： 第2、4級 下午 1時 30 分至 2 時比賽場地 醫務檢查 下午 2 時至 2 時 30 分過磅、抽籤	男子自由式： 第1、3、5級 (名次決賽) 女子自由式： 第1、3級 (名次決賽)
10月23日 (星期一)	男子希羅式 第1、3、5 級 (資格賽、預賽、淘汰賽、復活賽) 女子自由式： 第2、4級 (資格賽、預賽、淘汰賽、復活賽)	男子自由式： 第2、4、6級 女子自由式： 第5、6級 下午 1 時 30 分至 2 時比賽場 地醫務檢查 下午 2 時至 2 時 30分 過磅、抽 籤	男子希羅式 第1、3、5級 (名次決賽) 女子自由式： 第2、4級 (名次決賽)
10月24日 (星期二)	男子自由式： 第2、4、6級 (資格賽、預賽、淘汰賽、復活賽) 女子自由式： 第5、6級 (資格賽、預賽、淘汰賽、復活賽)	男子希羅式 第 2、4、6級 下午 1 時 30 分至 2 時比賽場 地醫務檢查 下午 2 時至 2 時 30 分過磅、抽 籤	男子自由式： 第2、4、6級 (名次決賽) 女子自由式： 第5、6級 (名次決賽)
10月25日 (星期三)	男子希羅式 第 2、4、6級 (資格賽、預賽、淘汰賽、復活賽、 決賽)		

中華民國106年全國運動會角力裁判名單

審判委員召集人：張聰榮

審判委員副召集人：莊永炫

審判委員：李成顯 陳宏文

裁判長：蔡勝良

副裁判長：劉文等 蘇泰華 陳桂香

技術委員：陳順全 林正良 何宗融 李文漢 黃彥翔

白慶輝 林一良 羅昭全 吳振雄 丁肇義

管至偉 徐紹章 張銀霖 黃國峰 莊明人

楊道杭 謝明冲 蔡澤焜 吳慧莉 賴玲娟

蘇聰賢 王財文 林淑惠 林銘麒 林鼎政

徐金山 侯駿逸 陳世偉 張樹林 阮昇浩

張哲偉 涂阿絹 簡誌宏 陳儀仁 胡國智

競賽經理：陳祿裕

中華民國106年全國運動會角力隊職員名冊及選手 號碼對照表

女子組

共 13 縣市，總計 69 位隊職員

[1]臺北市

領隊：洪肇欽 教練：童國勝
2001 邱若慈 2002 彭雅伶 2003 葉安安 2004 李嘉欣
2005 陳玟陵 2006 陳家範

[2]新北市

領隊：郭金林 教練：金民忠
2007 曾鈺茹 2008 黃湘瑤 2009 李嘉菱 2010 顏吟臻
2011 張羿萱 2012 余庭

[3]臺中市

領隊：魏王秀泐 教練：蔡宗昌
2013 陳曉靖 2014 邱欣如 2015 羅思潔 2016 陳秀美
2017 楊鈔珊 2018 張惠慈

[4]臺南市

領隊：廖靖綺 教練：陳明秀
2019 林姝禎

[5]高雄市

領隊：薛仲利 教練：朱文祥
2020 黃麗潔 2021 林湘雲 2022 洪千雅 2023 洪淳涵
2024 王佩渝

[6]宜蘭縣

教練：林欣宜
2025 周偉慈

[7]桃園市

領隊：江武飛 教練：張嘉栩

2026 莫惠茹
2030 曾凱琳

2027 姜佳儀
2031 劉如雯

2028 江以宣

2029 魏珮文

[8]苗栗縣

領隊：葉弘益
2032 劉若萱

教練：陳孟志

[9]彰化縣

領隊：黃淑華
2033 黃如薇

教練：黃志仁

[10]南投縣

領隊：厲復祥
2034 吳麗娟

教練：洪呈欣

2035 馮彩瑛

2036 鄭予涵

2037 楊 鈴

[11]嘉義縣

教練：莊富翔
2038 侯旻汶
2042 張文慈

2039 蔡佩靜

2040 莊茵婷

2041 吳俐萱

2043 陳怡靜

[12]臺東縣

領隊：龐宇宏
2044 林詠薰

教練：許淵凱

2045 王芷萱

[13]嘉義市

教練：翁瑞宏
2046 曾善喜

中華民國106年全國運動會角力隊職員名冊及選手 號碼對照表

男子組

共 17 縣市，總計 168 位隊職員

[1]臺北市

領隊：畢經隆

教練：許又仁

1001 呂杰修

1002 蔡宏義

1003 焦仁澤

1004 張昊維

1005 高銘宏

1006 張家豪

1007 高溥凱

1008 趙吟龍

1009 呂任鈞

1010 周書廷

1011 詹于德

[2]新北市

領隊：金中玉

教練：余進益

管理：黃于寧

1012 李建復

1013 林銘軒

1014 鄭凱文

1015 劉家佐

1016 王俞鈞

1017 林孟億

1018 曾祥巖

1019 陳宏瑋

1020 戴君翰

1021 陳正豪

1022 李和霖

1023 楊乃云

[3]臺中市

領隊：李政龍

教練：李俊男

管理：洪木強

1024 張家泓

1025 紀詠翔

1026 田子翔

1027 曾俊堯

1028 張柏賢

1029 羅哲偉

1030 許永巖

1031 高仕旻

1032 宋旻翰

1033 賴政維

1034 蘇李勝雄

1035 吳建

[4]臺南市

領隊：廖靖綺

教練：吳宗璟

1036 邱濬紘

[5]高雄市

領隊：張震球

教練：李宗杰

1037 楊程安

1038 吳昇峰

1039 李孝文

1040 謝承昇

1041 潘祖承

1042 林秉翰

1043 黃程鈺

1044 陳昱安

1045 謝德佑

1046 潘詠誠

[6]宜蘭縣

領隊：游博輝

教練：林宗賢

1047 方珈愷

1048 陳岳鴻

1049 林宜瑞

1050 方致文

1051 陳伯恩

1052 沈俊祥

1053 陳震

1054 莊鼎全

[7]桃園市

領隊：梁清潭

教練：黃靖宏

教練：呂志文

1055 陳俊毓

1056 周紹宇

1057 戴宇皓

1058 鄭維軒

1059 李偉麟

1060 邱正傑

1061 洪成烽

1062 姚來興

1063 劉品佑

1064 張勝傑

1065 劉柏希

1066 杜偉凡

[8]苗栗縣

領隊：陳淑華

教練：林品辰

1067 彭翰笙

1068 彭耀賢

1069 賴柏均

1070 溫峻霆

1071 黃祺嘉

1072 周佳緯

[9]彰化縣

領隊：莊又全

教練：林凱意

1073 陳俊良

1074 楊祐瑄

1075 楊子逸

1076 盧佳祈

[10]南投縣

領隊：林朝炎

教練：洪義雄

1077 蘇韋誌

1078 林文軒

1079 洪英華

1080 楊勳

1081 巫鴻恩

1082 林源傑

1083 劉仲宇

1084 方政洋

1085 楊憲鉦

1086 簡群振

[11]雲林縣

領隊：陳皇文

教練：江俊安

1087 周晉宥

1088 許凱翔

1089 廖博義

1090 許博凱

1091 謝浚宏

1092 張志源

[12]嘉義縣

領隊：莊淑雅

教練：莊峻岳

1093 翁祥維

1094 呂韋呈

1095 陳冠仲

1096 陳宗陽

1097 陳又境

1098 侯文宗

1099 石佳和

1100 林德聖

1101 王邦亦

1102 羅傑仁

1103 黃品翰

[13]屏東縣

領隊：文玉霞

教練：包宏義

1104 許維斯

1105 李弘任

1106 陳嘉偉

1107 許秉裕

1108 許稟聰

1109 楊文嘉

[14]臺東縣

領隊：許湘琪

教練：沙玲莉

1110 王紹文

1111 鐘重捷

1112 高鈺傑

1113 羅志祥

1114 林奕宏

[15]新竹市

領隊：紀德勝

教練：鄭榮河

1115 林祖平

[16]嘉義市

領隊：江熙哲

教練：葉焜明

1116 林宇鴻

1117 陳威霖

1118 林文加

1119 陳威宏

1120 黃宏澤

1121 蔡承樺

1122 陳昱仰

1123 賴嘉茂

1124 林宇傑

1125 吳金福

1126 陳彥凱

[17]連江縣

領隊：周治維

教練：劉詩文

1127 魯莫尤敏

1128 劉詩書

1129 陳寶強

1130 鄭榮文

1131 溫鈞號

106年全國運動會角力

女子組分項編配表

1. 自由式第一級 (共 7 名參賽, 決賽取前 5 名)

臺北市 2001 邱若慈 新北市 2010 顏吟臻
臺中市 2013 陳曉靖 桃園市 2029 魏珮文
苗栗縣 2032 劉若萱 嘉義縣 2039 蔡佩靜
臺東縣 2044 林詠薰

2. 自由式第二級 (共 8 名參賽, 決賽取前 6 名)

臺北市 2002 彭雅伶 新北市 2007 曾鈺茹
臺中市 2014 邱欣如 高雄市 2024 王佩渝
桃園市 2026 莫惠茹 南投縣 2034 吳麗娟
嘉義縣 2043 陳怡靜 臺東縣 2045 王芷萱

3. 自由式第三級 (共 10 名參賽, 決賽取前 8 名)

臺北市 2003 葉安安 新北市 2011 張羿萱
臺中市 2015 羅思潔 臺南市 2019 林姝禎
高雄市 2022 洪千雅 桃園市 2031 劉如雯
彰化縣 2033 黃如薇 南投縣 2036 鄭予涵
嘉義縣 2040 莊茵婷 嘉義市 2046 曾善喜

4. 自由式第四級 (共 8 名參賽, 決賽取前 6 名)

臺北市 2004 李嘉欣 新北市 2008 黃湘琿
臺中市 2016 陳秀美 高雄市 2023 洪淳涵
宜蘭縣 2025 周偉慈 桃園市 2030 曾凱琳
南投縣 2035 馮彩瑛 嘉義縣 2038 侯旻汶

5. 自由式第五級 (共 7 名參賽, 決賽取前 5 名)

臺北市 2005 陳玟陵 新北市 2009 李嘉菱
臺中市 2017 楊鈔珊 高雄市 2020 黃麗潔
桃園市 2027 姜佳儀 南投縣 2037 楊 鈴
嘉義縣 2041 吳俐萱

6. 自由式第六級 (共 6 名參賽, 決賽取前 4 名)

臺北市 2006 陳家範 新北市 2012 余 庭

臺中市 2018 張惠慈 高雄市 2021 林湘雲

桃園市 2028 江以宣 嘉義縣 2042 張文慈

106年全國運動會角力

男子組分項編配表

1. 自由式第一級 (共 14 名參賽，決賽取前 8 名)

臺北市 1001 呂杰修	新北市 1015 劉家佐
臺中市 1024 張家泓	高雄市 1044 陳昱安
宜蘭縣 1051 陳伯恩	桃園市 1065 劉柏希
苗栗縣 1072 周佳緯	南投縣 1082 林源傑
雲林縣 1092 張志源	嘉義縣 1099 石佳和
屏東縣 1105 李弘任	臺東縣 1113 羅志祥
嘉義市 1125 吳金福	連江縣 1127 魯莫尤敏

2. 自由式第二級 (共 13 名參賽，決賽取前 8 名)

臺北市 1002 蔡宏義	新北市 1018 曾祥崑
臺中市 1025 紀詠翔	臺南市 1036 邱濬紘
高雄市 1042 林秉翰	宜蘭縣 1048 陳岳鴻
桃園市 1063 劉品佑	苗栗縣 1071 黃祺嘉
南投縣 1085 楊憲鈺	嘉義縣 1098 侯文宗
屏東縣 1104 許維斯	臺東縣 1112 高鈺傑
嘉義市 1126 陳彥凱	

3. 自由式第三級 (共 11 名參賽，決賽取前 8 名)

臺北市 1003 焦仁澤	新北市 1023 楊乃云
臺中市 1026 田子翔	高雄市 1038 吳昇峰
宜蘭縣 1054 莊鼎全	桃園市 1058 鄭維軒
彰化縣 1073 陳俊良	南投縣 1083 劉仲宇
雲林縣 1087 周晉宥	嘉義縣 1093 翁祥維
屏東縣 1106 陳嘉偉	

4. 自由式第四級 (共 15 名參賽，決賽取前 8 名)

臺北市 1004 張昊維	新北市 1012 李建復
臺中市 1027 曾俊堯	高雄市 1041 潘祖承
宜蘭縣 1047 方珈愷	桃園市 1055 陳俊毓

苗栗縣 1070 溫峻霆 彰化縣 1076 盧佳祈
南投縣 1080 楊 勛 雲林縣 1091 謝浚宏
嘉義縣 1101 王邦亦 屏東縣 1108 許稟聰
臺東縣 1110 王紹文 嘉義市 1121 蔡承樺
連江縣 1130 鄭榮文

5. 自由式第五級 (共 10 名參賽, 決賽取前 8 名)

臺北市 1005 高銘宏 新北市 1017 林孟億
臺中市 1028 張柏賢 宜蘭縣 1053 陳 震
桃園市 1061 洪成烽 南投縣 1081 巫鴻恩
嘉義縣 1100 林德聖 臺東縣 1111 鐘重捷
嘉義市 1119 陳威宏 連江縣 1129 陳寶強

6. 自由式第六級 (共 7 名參賽, 決賽取前 5 名)

臺北市 1006 張家豪 新北市 1016 王俞鈞
臺中市 1029 羅哲偉 高雄市 1037 楊程安
桃園市 1059 李偉麟 屏東縣 1109 楊文嘉
嘉義市 1122 陳昱仰

7. 希羅式第一級 (共 12 名參賽, 決賽取前 8 名)

臺北市 1007 高溥凱 新北市 1020 戴君翰
臺中市 1030 許永葳 高雄市 1040 謝承昇
宜蘭縣 1049 林宜瑞 桃園市 1066 杜偉凡
苗栗縣 1068 彭耀賢 南投縣 1086 簡群振
嘉義縣 1095 陳冠仲 新竹市 1115 林祖平
嘉義市 1116 林宇鴻 連江縣 1128 劉詩書

8. 希羅式第二級 (共 14 名參賽, 決賽取前 8 名)

臺北市 1008 趙吟龍 新北市 1022 李和霖
臺中市 1031 高仕旻 高雄市 1046 潘詠誠
宜蘭縣 1052 沈俊祥 桃園市 1062 姚來興
苗栗縣 1069 賴柏均 彰化縣 1075 楊子逸
南投縣 1079 洪英華 雲林縣 1090 許博凱
嘉義縣 1096 陳宗陽 臺東縣 1114 林奕宏

嘉義市 1120 黃宏澤 連江縣 1131 溫鈞毓

9. 希羅式第三級 (共 12 名參賽, 決賽取前 8 名)

臺北市 1009 呂任鈞 新北市 1019 陳宏瑋
臺中市 1032 宋旻翰 高雄市 1045 謝德佑
宜蘭縣 1050 方致文 桃園市 1064 張勝傑
苗栗縣 1067 彭翰笙 彰化縣 1074 楊祐瑄
南投縣 1078 林文軒 雲林縣 1088 許凱翔
嘉義縣 1097 陳又境 嘉義市 1124 林宇傑

10. 希羅式第四級 (共 9 名參賽, 決賽取前 7 名)

臺北市 1010 周書廷 新北市 1014 鄭凱文
臺中市 1033 賴政維 桃園市 1060 邱正傑
南投縣 1077 蘇韋誌 雲林縣 1089 廖博義
嘉義縣 1103 黃品翰 屏東縣 1107 許秉裕
嘉義市 1118 林文加

11. 希羅式第五級 (共 8 名參賽, 決賽取前 6 名)

臺北市 1011 詹于德 新北市 1013 林銘軒
臺中市 1034 蘇李勝雄 高雄市 1043 黃程鈺
桃園市 1056 周紹宇 南投縣 1084 方政洋
嘉義縣 1102 羅傑仁 嘉義市 1123 賴嘉茂

12. 希羅式第六級 (共 6 名參賽, 決賽取前 4 名)

新北市 1021 陳正豪 臺中市 1035 吳建
高雄市 1039 李孝文 桃園市 1057 戴宇皓
嘉義縣 1094 呂韋呈 嘉義市 1117 陳威霖



106年全國運動會

THE NATIONAL GAMES 2017

橄欖球 秩序冊



10/21~10/23

主辦單位  教育部 | 承辦單位  宜蘭縣政府

中華民國106年全國運動會橄欖球技術手冊

壹、橄欖球運動組織

一、國際橄欖球總會 (WR)

會長：Bernard Lapasset

執行長：Brett Gosper

電話：+353 1 2409 200

傳真：+353-1 2409 200

會址：World Rugby House, 8-10 Pembroke Street Lower Dublin 2, Ireland

二、亞州橄欖球總會 (ARFU)

主席：Koji Tokumasu

秘書長：Qais Al Dhalai

電話：+852 9748 4569

傳真：+852 2576 7237

會址：Room 2001A, Olympic House, 1 Stadium path, So Kon Po, Causeway Bay, Hong Kong

三、中華民國橄欖球協會 (CTRFU)

理事長：李宏信

秘書長：蘇福仁

電話：(02)8772-2159

傳真：(02)8772-2171

會址：臺北市中山區朱崙街 20號7樓 712 室

E-mail：rocrugby@ms37.hinet.net

貳、競賽資訊

一、大會日期：中華民國106年10月21日(星期六)至26日(星期四)。

二、比賽日程：中華民國106年10月21日(星期六)至23日(星期一)，共計3日。

三、比賽場地：羅東運動公園橄欖球場(宜蘭縣羅東鎮公正路666號)。

四、比賽項目：男子 7 人制。

預訂賽程表：如附件一。

五、參加辦法

(一) 戶籍規定：須符合中華民國106年全國運動會競賽規程(以下簡稱競賽規程)第5條相關規定。

(二) 年齡規定：須年滿 15 足歲(民國 91 年 10 月 21 日以前出生者)。

(三) 註冊人數：每單位註冊選手以 12 人為限，其名單須與資格賽相同。

(四) 參賽標準：由各縣市政府自行組隊參賽。

六、註冊：由各縣市政府依據競賽規程第 7 條規定辦理。

七、比賽辦法

(一) 比賽規則：採用中華民國橄欖球協會最新修訂出版之WR橄欖球比賽規則；如規則解釋有爭議，以英文版為準。規則中如有未盡事宜，則以審判委員會之決議為最終判決。

(二) 比賽制度

1、參賽 5 隊，單循環決賽。

2、參賽 6 ~ 8 隊，分二組單循環預賽。分組冠、亞軍交叉決賽，決定 一~四

名，分組季軍參加第五、六名決賽。

- 3、參賽 9 ~ 11 隊，分三組單循環預賽。分組取第一名參加單循環決賽，決定第一 ~ 三名；分組取第二名，參加單循環決賽，決定第四 ~ 六名。10 ~ 11 隊參賽，分組取第三名，參加單循環決賽，決定七 ~ 八名。
- 4、參賽 12 ~ 16 隊，分四組單循環預賽。分組取第一名參加單淘汰決賽，決定第一~四名，分組取第二名，參加單淘汰決賽，決定五~八名。
- 5、比賽時間：上、下半場各 7 分鐘（實際比賽時間），中場休息 2 分鐘。冠、亞軍決賽上、下半場各 7 分鐘（實際比賽時間），中場休息 2 分鐘。

（三）循環賽計分方法

- 1、每勝 1 場得積分 4 分，和場各得 2 分，負場得 0 分。
- 2、中途退出比賽，該隊已比賽之成績均不予計算，相關比賽球隊之成績均不予列計（相關隊與該隊之成績亦不予計算）。
- 3、兩隊或兩隊以上積分相同時，依以下順序決定勝負：
 - (1)兩隊積分相同，以該兩隊比賽勝者為勝。
 - (2)以該循環預決賽，積分相同之球隊比較總得分扣除總失分，餘分多者為勝。
 - (3)以該循環預決賽，積分相同之球隊比較達陣數多者為勝。
 - (4)以該循環預決賽，積分相同之球隊比較達陣後攻門成功數多者為勝。
 - (5)以抽籤決定勝負，該相關隊各派一人代表抽籤。

（四）淘汰賽、交叉決賽終場賽和時，延長比賽，上、下半場各 5 分鐘（實際比賽時間），採驟死賽，以先得分者即勝。若仍未分出勝負，則以抽籤決定。

（五）比賽規定

- 1、種子隊：以承辦單位、104 年全國運動會冠軍隊優先分別抽排。承辦單位或 104 年全國運動會冠軍隊未報名參賽，依 104 年全國運動會之名次依序遞補，若分 3 組以上，除上列單位另依 104 年全國運動會名次依序增列抽排。
- 2、比賽日程抽籤後，不得請求更改。參賽選手逾比賽時間 5 分鐘不出場者，以棄權論。
- 3、不服從裁判員及裁判長之判決及不遵守大會規定者，得取消其比賽資格。

八、器材設備

- （一）所有競賽場地器材與設備符合國際橄欖球總會規則之規定。
- （二）比賽用球採用國際橄欖球總會或中華民國橄欖球協會審定合格之品牌。

九、醫務管制：

- （一）運動禁藥檢測：依據競賽規程第 13 條之規定辦理。
- （二）性別檢查：必要時在全國運動會期間得進行性別檢查。

參、管理資訊

- 一、競賽管理：在全國運動會籌備會指導下，由中華民國橄欖球協會負責橄欖球競賽各項技術工作。

二、技術人員

(一) 裁判人員：裁判長由全國運動會籌備會與中華民國橄欖球協會會商聘請，裁判員由中華民國橄欖球協會就各縣市具國家級裁判資格者中推薦，經籌備會聘任。

(二) 審判委員：審判委員共 5 人，召集人由中華民國橄欖球協會遴派，委員由全國運動會籌備會與中華民國橄欖球協會會商聘請，其中必包括承辦單位至少 1 人。

三、申訴：所有申訴案件依據競賽規程第 10 條規定辦理。

四、獎勵

(一) 依據競賽規程第 9 條之規定辦理。

(二) 決賽後立即頒獎，接受頒獎者必須穿著該縣市代表隊制服。

肆、會議

一、技術會議：訂於 106 年 10 月 21 日（星期六）下午 1 時整，在國立羅東高級中學教資管4樓會議室（宜蘭縣羅東鎮公正路324號）舉行。

二、裁判會議：訂於 106 年 10 月 21 日（星期六）下午 2 時整，在國立羅東高級中學教資管4樓會議室（宜蘭縣羅東鎮公正路324號）舉行。

伍、核准日期、文號：教育部 106 年 4 月 19 日臺教授體字第 1060011002 號函核定。

預

○—種子
104 年冠軍 主辦單位
(抽籤決定 1, 5 位置)

△—104 亞軍、季軍
○冠軍 VS 季軍(同組)
○主辦單位 VS 亞軍(同組)

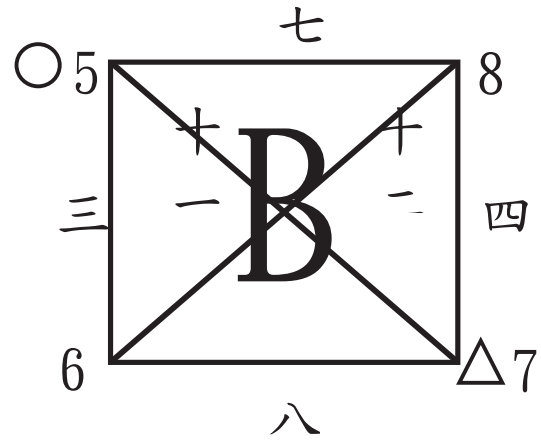
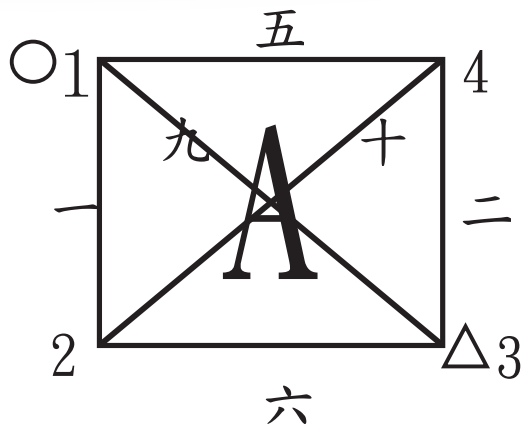

決

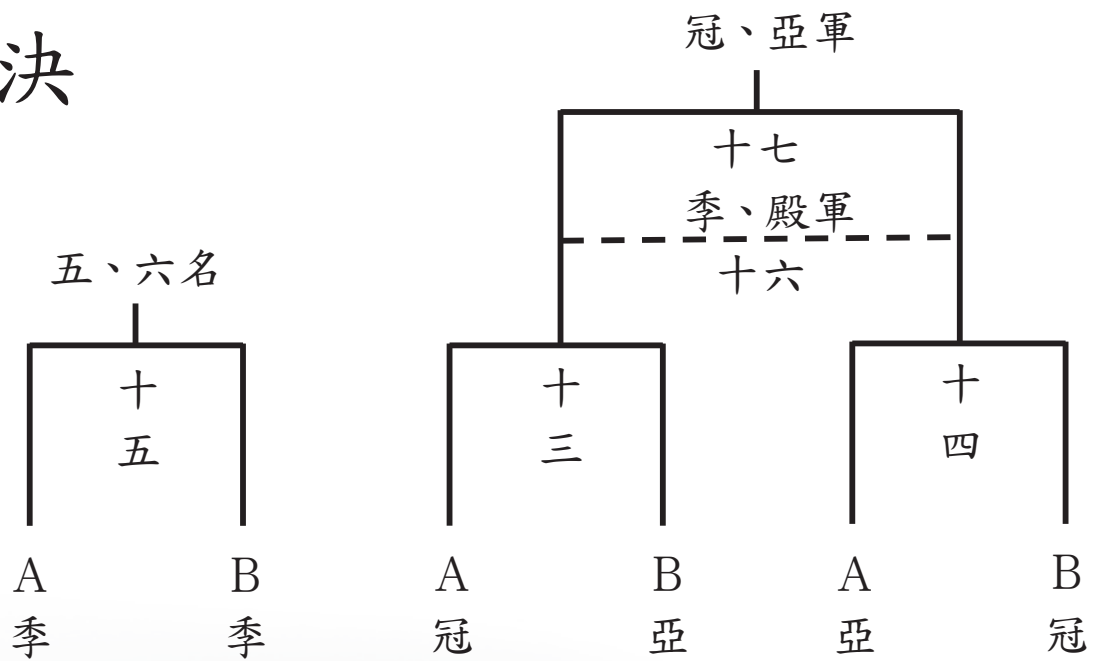

賽程總表

10/21(六)		10/22(日)		10/23(一)	
技術：1300 裁判：1400		五. 預 A	1000 4 VS 1	十三. 準決 1000	
		六. 預 A	1020 2 VS 3	十四. 準決 1020	
		七. 預 B	1040 8 VS 5		
		八. 預 B	1100 6 VS 7		
一. 預 A	1500 1 VS 2	九. 預 A	1500	十五. 決	1500
二. 預 A	1520 3 VS 4	十. 預 A	1520	十六. 決	1520
三. 預 B	1540 5 VS 6	十一. 預 B	1540	十七. 決	1540
四. 預 B	1600 7 VS 8	十二. 預 B	1600		

中華民國106年全國運動會橄欖球賽程表

【預賽】：

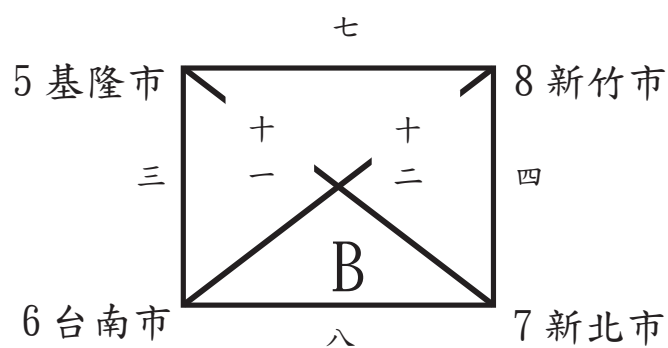
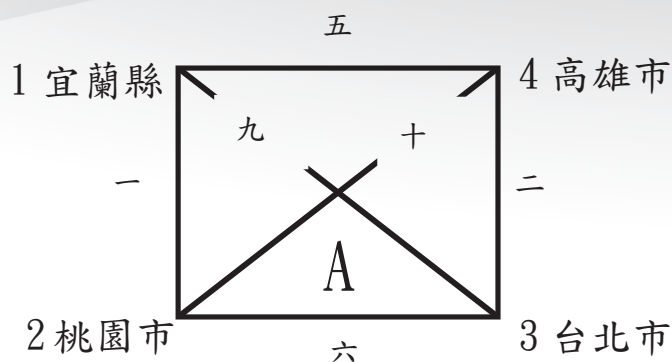

【決賽】：

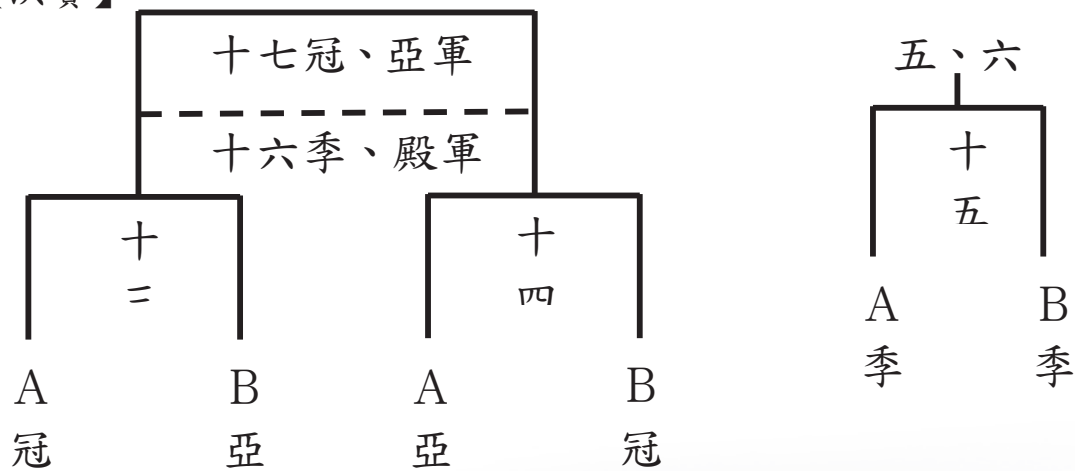

賽 程 總 表

10/21(六)	10/22(日)	10/23(一)
技術：1300 裁判：1400	五. 預 A 1000 4 VS 1	十三. 準決 1000 十四. 準決 1020
	六. 預 A 1020 2 VS 3	
	七. 預 B 1040 8 VS 5	
	八. 預 B 1100 6 VS 7	
一. 預 A 1500 1 VS 2	九. 預 A 1500 1 VS 3	十五. 決 1500 十六. 決 1520 十七. 決 1540
二. 預 A 1520 3 VS 4	十. 預 A 1520 2 VS 4	
三. 預 B 1540 5 VS 6	十一. 預 B 1540 5 VS 7	
四. 預 B 1600 7 VS 8	十二. 預 B 1600 6 VS 8	

中華民國106年全國運動會橄欖球裁判名單

審判委員召集人：林明達

審判委員：陳光復 金家瑞 吳茂盛 蘇榮裕

裁判長：周文良

裁判：吳文政 林獻堂 鄭義文 陳義和 鄭文庸

林昌國 黃漢英 蔡瑞洋 張育寧 吳貴欽

黃銘韻 林祐程 方賴能 李平教 白維文

王倚屏 杜招利

賽事副理：楊永宏

中華民國106年全國運動會橄欖球隊職員名冊及選手 號碼對照表

男子組

共 8 縣市，總計 120 位隊職員

[1]臺北市

領隊：李宏信	教練：洪吉祥	管理：黃鴻龍	
1001 簡子凡	1002 何明憲	1003 蔡政軒	1004 蔡柏恩
1005 王祥安	1006 林威名	1007 蔣文寶	1008 張倫璋
1009 孫維強	1010 宋承懋	1011 黃建廷	1012 邱騰正

[2]新北市

領隊：蔡錦賢	教練：周志翰	管理：張榮辰	
1013 葉韋德	1014 林庭暉	1015 林昀融	1016 劉曾祥
1017 江一信	1018 劉大誠	1019 陳柏廷	1020 謝俊成
1021 吳柏翰	1022 林鈺翔	1023 鄭少彥	1024 林俊男

[3]臺南市

領隊：吳天恕	教練：林宜德	管理：郭山本	
1025 陳奕仁	1026 莊博堯	1027 鐘偉鳴	1028 葉岱庭
1029 鄭智豪	1030 李振平	1031 黃柏璋	1032 王韋鎧
1033 陳俊吉	1034 張浩偉	1035 李崇佑	1036 伍志昇

[4]高雄市

領隊：黃明山	教練：孫正諺	管理：陳志飛	
1037 朱志維	1038 陳志成	1039 陳志剛	1040 洪敬哲
1041 葉照祥	1042 黃德隆	1043 徐碩愷	1044 黃永慶
1045 盧亞倫	1046 陳華	1047 劉哲言	1048 陳啟中

[5]宜蘭縣

領隊：游本超	教練：劉文仁	管理：何清泉	
1049 林子翔	1050 吳長霖	1051 陳珈名	1052 陳志杰
1053 林志旻	1054 林志成	1055 游騰煌	1056 王重甯
1057 李思毅	1058 林冠儒	1059 邱蕭升	1060 陳少均

[6]桃園市

領隊：吳健煌

教練：洪建銘

管理：林義楠

1061 宋哲宇

1062 羅少傑

1063 羅世翔

1064 王國峰

1065 李洄豐

1066 楊志維

1067 朱哲緯

1068 趙 牧

1069 鄔厓稷

1070 杜侑韋

1071 陳斯陽

1072 涂明光

[7]基隆市

領隊：張賢智

教練：吳志清

管理：林韋仲

1073 林承恩

1074 朱偉傑

1075 羅信貴

1076 黃福安

1077 趙志堅

1078 唐寶盛

1079 田忠義

1080 沈明廣

1081 潘智祥

1082 許哲軒

1083 羅智暉

1084 謝秉益

[8]新竹市

領隊：林志雄

教練：楊景証

管理：高偉勛

1085 潘志明

1086 孫靚宇

1087 劉耀成

1088 羅伍賢

1089 陳信言

1090 劉育成

1091 朱桓民

1092 高貴家

1093 劉曜堂

1094 林福龍

1095 劉育傑

1096 高銘漢



106年全國運動會

THE NATIONAL GAMES 2017

曲棍球 秩序冊



10/22~10/26

主辦單位  教育部 | 承辦單位  宜蘭縣政府

中華民國106年全國運動會曲棍球技術手冊

壹、曲棍球運動組織

一、世界曲棍球總會(FIH)

主 席：Dr. Narinder Dhruv Batra

執行長：David Luckes

電 話：+41 216410606

傳 真：+41 216410607

Email: info@fih.ch / www.fih.ch

二、亞洲曲棍球總會(AHF)

主 席：H. R. H Prince Abdullah Tuanku A Shah

秘書長：Mr Tayyab Ikram

電 話：+853 6685 0015

傳 真：+853 2871 9367

Email: tayyab.ikram@fih.ch / secgenahf@alagenda.com

三、中華民國曲棍球協會(CTHA)

理事長：林滄敏

秘書長：李淑惠

電 話：(04) 722-2355 轉 35

傳 真：(04) 727-9083

會 址：彰化市中正路 2 段 450 號

Email: pheshockey@yahoo.com.tw / www.rochockey.blogspot.tw

貳、競賽資訊：

一、大會日期：中華民國 106 年 10 月 21 日(星期六)至 26 日(星期四)。

二、比賽日程：中華民國 106 年 10 月 22 日(星期日)至 26 日(星期四)，共計 5 日。

三、比賽場地：宜蘭河濱運動公園。

四、比賽項目：(一) 男子組 (二) 女子組

比賽時間預定表：如附件一。

五、參加辦法：

(一) 戶籍規定：須符合中華民國 106 年全國運動會競賽規程(以下簡稱競賽規程)第 5 條相關規定。

(二) 年齡規定：須年滿 13 足歲(民國 93 年 10 月 21 日以前出生者)。

(三) 註冊人數：每單位註冊男、女選手人數各以 18 人為限，其名單須與資格賽相同。

(四) 參賽標準：以承辦單位、104 年全國運動會冠軍隊及經中華民國曲棍球協會所舉辦之資格賽前 6 名為限。若承辦單位是 104 年全國運動會冠軍隊或符合資格賽縣市未註冊時，以資格賽第 7 名開始依序遞補。

六、註 冊：由各縣市政府依據競賽規程第 7 條規定辦理。

七、比賽辦法：

(一) 比賽規則：採用中華民國曲棍球協會最新修訂出版之 2016 年規則(以全運會公報公告之版本為主)。規則中如有未盡事宜，則以審判委員會會議之決議為最終判決。

(二) 比賽制度

1、若報名 5 隊，則採單循環賽制，取前三名。

2、若報名 6~8 隊，預賽分 2 組採單循環制，各組取前 2 名進行交叉決賽，勝者爭冠、亞軍，敗者爭 3、4 名；報名 8 隊時各組第 3 名爭 5、6 名。

3、循環賽

(1) 勝 1 場得 3 分，和局各得 1 分，敗 1 場零分，以積分多寡判定名次。

(2) 如兩隊積分相同時，依下列優先順序判定名次。

①以勝隊為優先。

②如兩隊比賽平手時，以循環賽中勝負球數之差判定。

③如相同時則以勝球數多者佔先。

④如再相同時則以「罰 25 碼球」判定名次。

(3) 如兩隊以上積分相等時，採行以「罰 25 碼球」決定晉級隊伍。

4、淘汰賽：正規賽後比數仍相同，雙方採「罰 25 碼球」決定勝負。

(三) 比賽規定：

1、種子隊：以承辦單位及 104 年全國運動會冠、亞、季優先分別抽排；若承辦單位亦是 104 年全國運動會冠軍隊時，則依資格賽名次分別抽排；若資格賽未取名次或未舉辦資格賽時，則依取得會內賽資格之隊伍，其所參加 104 年全國運動會之名次依序抽排。

2、參賽球隊必須穿著佩有各縣市字樣之球衣，同隊選手必須穿著同一顏色、款式整齊的服裝，教練間也必須一致，但款式可有別於選手。

3、所有球衣背面應有明顯顏色的號碼；裝飾物品、珠寶等均不許在比賽中配戴。

4、每隊均須準備深淺 2 套比賽服裝，賽程表上在前者著深色服裝，後者著淺色服裝。

八、器材設備：

(一) 所有競賽場地器材與設備符合國際曲棍球總會規則之規定。

(二) 比賽用球須採用國際曲棍球總會或中華民國曲棍球協會審定合格之品牌。

九、醫務管制：

(一) 運動禁藥檢測：依據競賽規程第 13 條之規定辦理。

(二) 性別檢查：必要時在全國運動會期間得進行性別檢查。

參、管理資訊：

一、競賽管理：在全國運動會籌備會指導下，由中華民國曲棍球協會負責曲棍球競賽各項技術工作。

二、技術人員：

(一) 裁判人員：裁判長由全國運動會籌備會與中華民國曲棍球協會會商聘請，裁判員由中華民國曲棍球協會就各縣市具國家級裁判資格者中推薦，由籌備會聘任。

(二) 審判委員：審判委員共 5 人，召集人由中華民國曲棍球協會遴派，委員由全國運動會籌備會與中華民國曲棍球協會會商聘請，其中必須包括承辦單位至少 1 人。

三、申訴：所有申訴案件依據競賽規程第 10 條規定辦理。

四、獎勵：

(一) 依據競賽規程第 9 條之規定辦理。

(二) 決賽後立即頒獎，接受頒獎者必須穿著該縣市代表隊制服。

肆、會議：

一、技術會議：訂於 106 年 10 月 21 日（星期六）下午 2 時整，在宜蘭縣宜蘭市力行國民小學(宜蘭縣宜蘭市力行路 152 號)舉行。

二、裁判會議：訂於 106 年 10 月 21 日（星期六）下午 3 時整，在宜蘭縣宜蘭市力行國民小學(宜蘭縣宜蘭市力行路 152 號)舉行。

伍、核准日期、文號：教育部 106 年 4 月 19 日臺教授體字第 1060011002 號函核定。

106 年全國運動會男子組曲棍球賽程

6 取 4

【預賽】

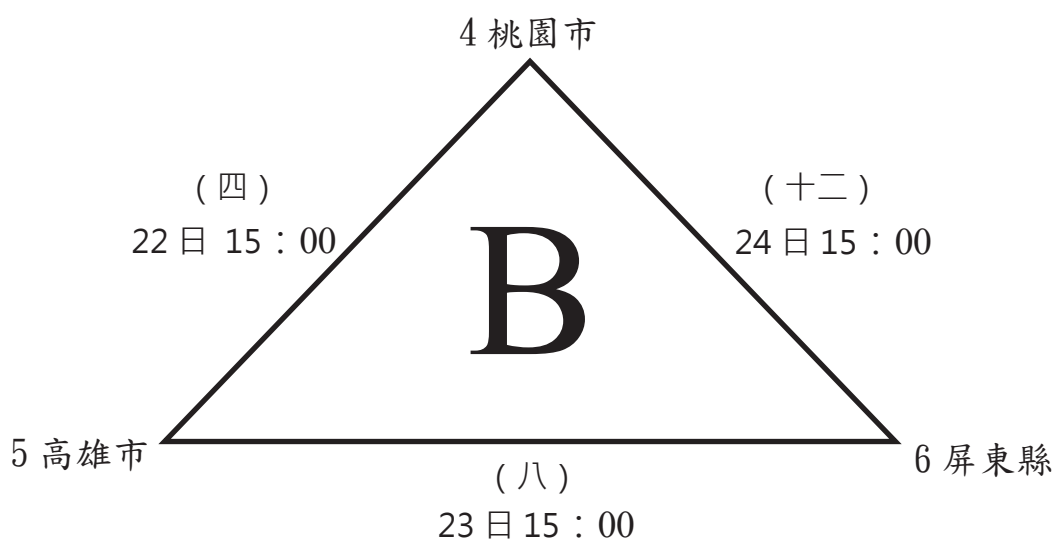
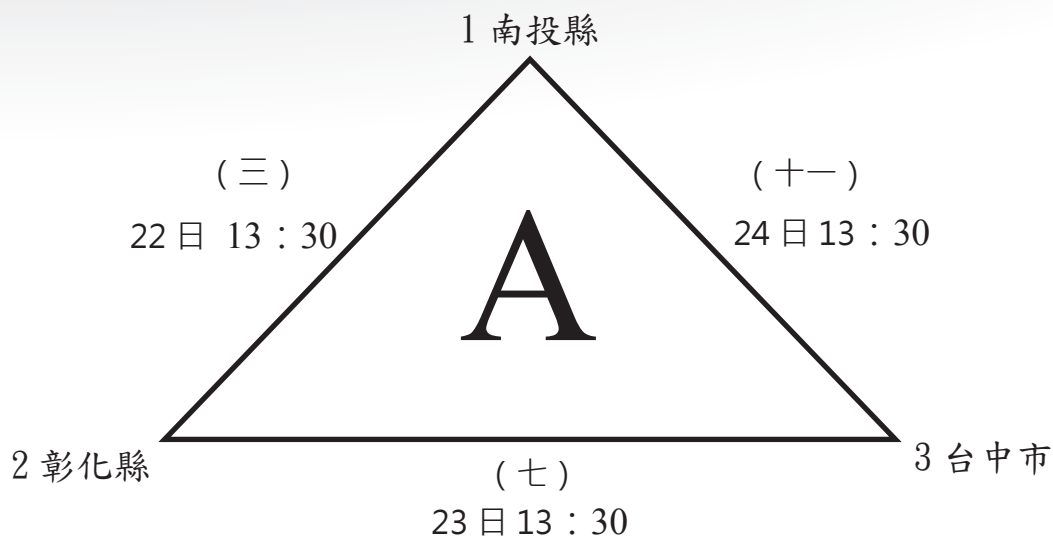

【決賽】

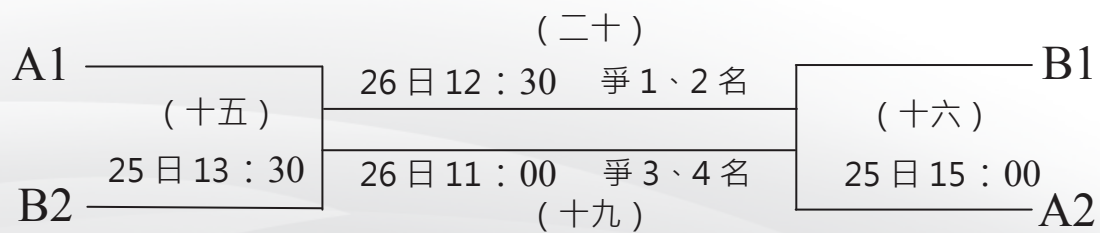

成績表：

名次	1	2	3	4
縣市				
備註				

106 年全國運動會女子組曲棍球賽程

5 取 3

【決賽】

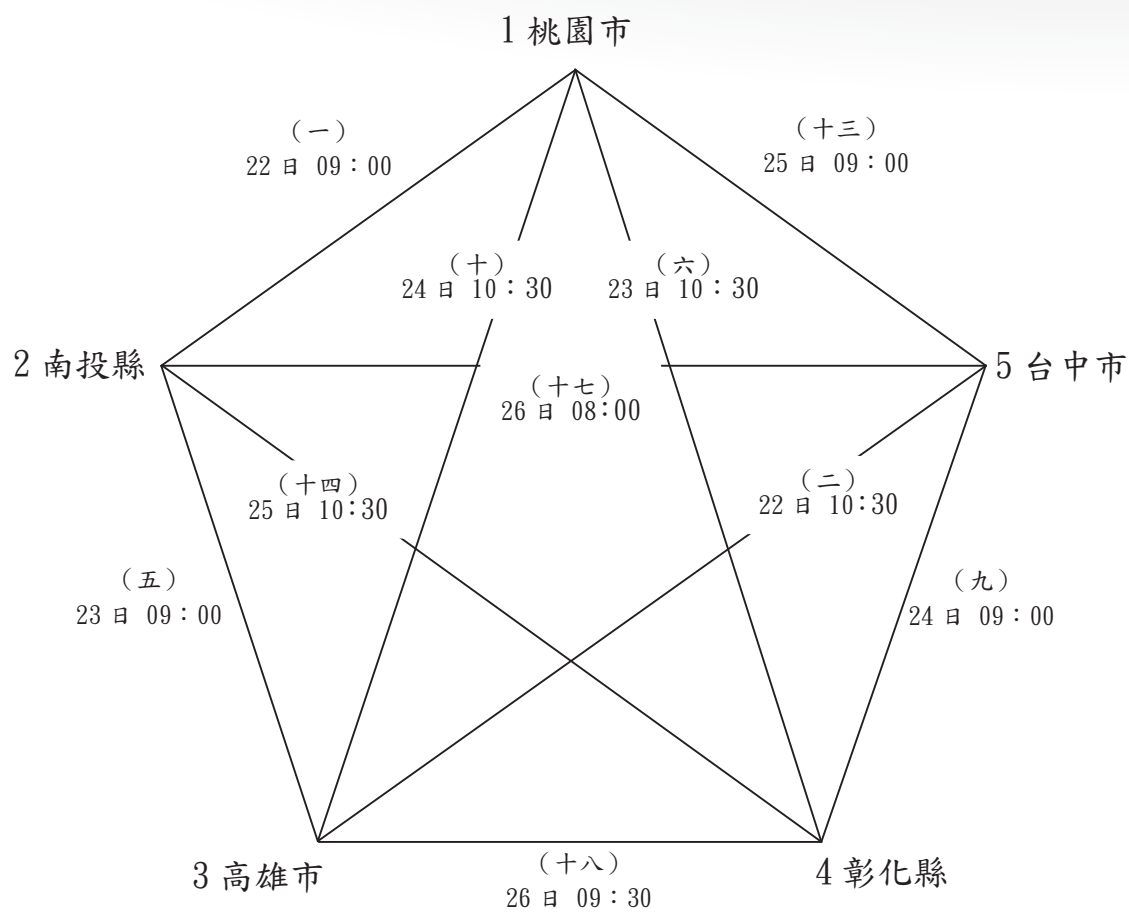

成績表：

名次	1	2	3
縣市			
備註			

中華民國 106 年全國運動會曲棍球賽程表

組別	日期	時間	場次	比賽隊伍		比賽隊伍	比賽成績	勝隊	半場比數	備註
女子組	22	09:00	一	1桃園市	對	2南投縣				
女子組	22	10:30	二	3高雄市	對	5台中市				
男子組	22	13:30	三	1南投縣	對	2彰化縣				
男子組	22	15:00	四	4桃園市	對	5高雄市				
女子組	23	09:00	五	2南投縣	對	3高雄市				
女子組	23	10:30	六	4彰化縣	對	1桃園市				
男子組	23	13:30	七	2彰化縣	對	3台中市				
男子組	23	15:00	八	5高雄市	對	6屏東縣				
女子組	24	09:00	九	5台中市	對	4彰化縣				
女子組	24	10:30	十	1桃園市	對	3高雄市				
男子組	24	13:30	十一	3台中市	對	1南投縣				
男子組	24	15:00	十二	6屏東縣	對	4桃園市				
女子組	25	09:00	十三	1桃園市	對	5台中市				
女子組	25	10:30	十四	2南投縣	對	4彰化縣				
男子組	25	13:30	十五	A冠	對	B亞				
男子組	25	15:00	十六	B冠	對	A亞				
女子組	26	08:00	十七	2南投縣	對	5台中市				
女子組	26	09:30	十八	3高雄市	對	4彰化縣				
男子組	26	11:00	十九	十五敗	對	十六敗				爭 3,4 名
男子組	26	12:30	二十	十五勝	對	十六勝				爭 1,2 名

男子組取前 4 名(6 取 4)

女子組取前 3 名(5 取 3)

中華民國106年全國運動會曲棍球裁判名單

審判委員召集人：曾崑輝

審判委員：朱雄顯 徐文義 段孝峰 蔡一鳴

裁判長：林明賢

裁判：李源彬 黃宇誠 鐘騰葦 王運昌 羅律健

王英人 邱懋崕 陳登廊 陳俊昌 游聰吉

黃文毅 陳姿君 許峻豪 唐榮雄 江玲

蔡宜芳 徐玉芬 李明恭 江建國

中華民國106年全國運動會曲棍球隊職員名冊及選手 號碼對照表

女子組

共 5 縣市，總計 105 位隊職員

[1]臺中市

領隊：方天佑	教練：林俊卿	管理：顏銘志	
2001 范瑀軒	2002 楊子萱	2003 廖涓珊	2004 廖美綺
2005 潘奎瑾	2006 柯亭仔	2007 張庭瑜	2008 楊婉雯
2009 顏柏君	2010 林汶靜	2011 楊佳樺	2012 吳鳳羽
2013 張佳宜	2014 蔡辰蔚	2015 楊淳卉	2016 楊佳諭
2017 羅子盈	2018 陳又暄		

[2]高雄市

領隊：鍾德欣	教練：吳輝徹	管理：游淑玲	
2019 高怡慧	2020 王萱雲	2021 劉育綺	2022 吳珞聿
2023 王美英	2024 董美秀	2025 王敏芳	2026 黃意雯
2027 蘇雅琪	2028 許馨勻	2029 李宜靜	2030 劉育甄
2031 王詩雅	2032 曾翊涵	2033 林鈺雪	2034 劉俐讌
2035 姚雅齡	2036 高千筑		

[3]桃園市

領隊：徐列燈	教練：劉國錢	管理：蔡明君	
2037 陳亭君	2038 張文馨	2039 蘇美雪	2040 石雲美
2041 溫意智	2042 陳美貞	2043 蔡美怡	2044 徐翠憶
2045 曾憶婷	2046 莊雅欽	2047 王鳳婷	2048 謝語嫻
2049 卜令美	2050 陳嘉瑜	2051 陳奕榕	2052 張儷馨
2053 王若嫻	2054 古禎憶		

[4]彰化縣

領隊：李淑惠	教練：賴奇宏	管理：林士翔	
2055 陳明珠	2056 吳昭儀	2057 張采潔	2058 廖桂君
2059 陳彥如	2060 楊文媛	2061 柯毓玲	2062 阮子芙
2063 王仕忻	2064 張嘉耘	2065 陳盈里	2066 王湘婷
2067 陳柔庭	2068 盧佩貞	2069 黃于珊	2070 謝耀瑩

2071 洪韻涵

2072 陳人瑜

[5]南投縣

領隊：蔡宜助

教練：林敏男

管理：陳秀琴

2073 施淑馨

2074 劉昀均

2075 林依靜

2076 陳彩育

2077 黃詩頌

2078 陳詠琪

2079 曾莞茹

2080 林廷芸

2081 楊佳蓉

2082 陳泱儒

2083 劉冠妤

2084 陳芳欣

2085 陳靜儀

2086 蔡育慈

2087 劉育秀

2088 田詩涵

2089 李幸陵

2090 宋明芳

中華民國106年全國運動會曲棍球隊職員名冊及選手 號碼對照表

男子組

共 6 縣市，總計 126 位隊職員

[1]臺中市

領隊：陳健楷	教練：江迪龍	管理：周建銓	
1001 張俊秀	1002 林欣賦	1003 林威漢	1004 林威丞
1005 蕭凱帆	1006 蔡泓奇	1007 楊安邦	1008 楊鎮宇
1009 陳冠華	1010 楊登堯	1011 顏立翔	1012 王宏益
1013 楊承謀	1014 吳宥霖	1015 吳柏昇	1016 王敏庭
1017 黃志偉	1018 徐偉綸		

[2]高雄市

領隊：蔡雅鈴	教練：蘇志樺	管理：蘇捷妤	
1019 劉進坤	1020 杜育全	1021 胡竣哲	1022 洪副仁
1023 陳彥廷	1024 馬震邦	1025 黃立文	1026 林鈺閔
1027 高至良	1028 林宏恩	1029 王俊傑	1030 張品勝
1031 嚴政勇	1032 黃建新	1033 謝坤棋	1034 葉又韶
1035 蘇 崎	1036 翁國璋		

[3]桃園市

領隊：黃志仁	教練：鍾榮朕	管理：廖興洲	
1037 李安賜	1038 石鳳義	1039 張家偉	1040 徐銘峯
1041 呂松庭	1042 張正浩	1043 黃梓育	1044 張家銘
1045 賴玉晟	1046 黃柏雄	1047 湯肇義	1048 江文斌
1049 謝祥熙	1050 張家寶	1051 楊天得	1052 徐宇慶
1053 余天意	1054 謝宗育		

[4]彰化縣

領隊：魏清山	教練：江大維	管理：謝志賢	
1055 吳宗翰	1056 李昱閔	1057 曾福源	1058 梁毓昌
1059 顏志祐	1060 陳璽帆	1061 楊承軒	1062 詹清吉
1063 周宏璋	1064 陳明昇	1065 劉璟篷	1066 盧昱翔

1067 林宸榆
1071 許景傑

1068 楊尚澄
1072 黃柏銓

1069 郭峻凱

1070 郭峻瑋

[5]南投縣

領隊：林誠得

教練：蔡明恒

管理：吳志朋

1073 蔡長佑

1074 黃家靖

1075 曾嘉政

1076 陳願帆

1077 蘇建宇

1078 曾于哲

1079 林聖竣

1080 石崇仁

1081 石崇邦

1082 潘柏文

1083 余岳翰

1084 余承鴻

1085 林澤巖

1086 曾獻億

1087 黃雋喆

1088 林政璋

1089 林益隆

1090 黃璟鴻

[6]屏東縣

領隊：曾乾奇

教練：李志凌

管理：李勳耀

1091 柯建昌

1092 賴 競

1093 顏謹彥

1094 鍾佳翰

1095 李宏偉

1096 賴 勳

1097 賴乾擘

1098 賴乾雲

1099 翁俊洋

1100 陳毅文

1101 黃士豪

1102 黃士昌

1103 黃士青

1104 曹景棠

1105 潘家寶

1106 馮傑儒

1107 李國文

1108 江孟翰



106年全國運動會

THE NATIONAL GAMES 2017

高爾夫 秩序冊



10/10~10/13

主辦單位  教育部 | 承辦單位  宜蘭縣政府

中華民國106年全國運動會高爾夫技術手冊

壹、高爾夫運動組織

一、國際高爾夫總會(IGF)

主席：Mr. Peter DAWSON

執行長：Mr. Antony SCANLON

電話：+41 21 6231212

傳真：+41 21 6016477

會址：Maison du Sport International, Av de Rhodanie 54, 1007 Lausanne,
Switzerland

二、亞太高爾夫聯盟(APGC)

主席：Mr. David CHERRY

秘書長：Mr. Kyungjae LEE

電話：+61 39 6265050

傳真：+61 39 6265095 +61 35 9844537

會址：Level 3, 95 Coventry Street, South Melbourne 3205 Victoria, Australia

三、中華民國高爾夫協會(CTGA)

理事長：許典雅

秘書長：鍾文貴

電話：(02)2516-5611

傳真：(02)2516-3208 (02)2516-5904

會址：臺北市中山區南京東路2段125號12樓之1

E-mail：garoc.tw@msa.hinet.net

貳、競賽資訊

一、大會日期：中華民國106年10月21日(星期六)至26日(星期四)。

二、練習日期：中華民國106年10月9日(星期一)。

三、比賽日程：中華民國106年10月10日(星期二)至13日(星期五)，共計4日。

四、比賽場地：礁溪高爾夫球場(宜蘭縣礁溪鄉林尾路156號)

五、比賽項目

(一)男子團體賽(二)女子團體賽(三)男子個人賽(四)女子個人賽。

※預定賽程表：如附件一

六、參加辦法

(一)戶籍規定：須符合中華民國106年全國運動會競賽規程(以下簡稱競賽規程)第5條相關規定。

(二)年齡規定：不限。

(三)註冊人數：每單位註冊人數，男選手以4人為限；女選手以3人為限，但各單位在出賽時，男子隊如達3人或女子隊達2人時，則計團體成績，如未達者僅計算個人成績。

(四)報名參賽者身分需符合高爾夫規則業餘資格身分，職業球員、或職業專業教練、或已喪失業餘資格者不得註冊。如經查證違規屬實者，除取消比賽資格外並追回所得獎品，無時效限制。

七、註冊：由各縣市政府依據競賽規程第7條規定辦理。

八、比賽辦法

(一)比賽規則：採用中華民國高爾夫協會最新修訂 2016 年一月生效之規則(以全運會公報公告之版本為主)及委員會制訂單行規則執行之；如規則解釋有爭議，以英國聖安卓 R&A 為準。規則中如有未盡事宜，則以審判委員會議之決議為最終判決。

(二)比賽制度：比桿賽每回合 18 洞，4 回合(天)計 72 洞。成績計算方式：採無差點總桿計分法。

1. 團體比賽：以每回合 18 洞男子隊取最佳前 3 名、女子隊取最佳前 2 名之總桿數累積 4 回合(天)計 72 洞加總排名，依本競賽規程錄取。如總桿數相同，則以最後 1 回合男子隊最佳 3 人、女子隊最佳 2 人之總和低者優勝，如再相同時則以第 3 回合團體成績較佳者優勝，以此類推。但各單位競賽人數男子隊在 3 人、女子隊在 2 人以下者不計算團體成績。

2. 個人名次：如個人成績相同，以最後 1 天成績較佳者優先，如再相同時則比較最後九洞的最好桿數。在最後九洞桿數仍相等，則以最後六洞的桿數、最後三洞之桿數及最後以第十八洞之桿數來決定。

(三)比賽規定

1. 各選手應於編組表出發時間 30 分鐘前出示選手證向大會報到，逾報到時間罰兩桿；如遲到報到時間十分鐘以上棄權論，不得延後出賽。

2. 記分卡採個人互記法，賽後必須確認自己之計分卡並親自簽名後交回記錄組，不得遲於後 1 組繳交。

3. 同隊選手必須穿著同一顏色、款式整齊的服裝，教練也必須一致，但款式得有別於選手。比賽進行中禁止使用行動電話或平板電腦等相關通訊器材。

4. 本賽事開放使用測距器(不能具有坡度功能)，選手請於開球梯台出示給裁判鑑定後方可使用

九、器材設備

(一)所有競賽場地器材、設備符合國際高爾夫總會規則之規定。

(二)比賽用球及球桿採用聖安卓高爾夫俱樂部及美國高爾夫協會共同公告之合格品牌。

十、醫務管制

(一)運動禁藥檢測：依據競賽規程第 13 條之規定辦理。

(二)性別檢查：必要時在全國運動會期間得進行性別檢查。

參、管理資訊

一、競賽管理：在全國運動會籌備委員會指導下，由中華民國高爾夫協會負責高爾夫競賽各項技術工作。

二、技術人員

(一)裁判人員：裁判長由全國運動會籌備委員會與中華民國高爾夫協會會商聘請，裁判人員由中華民國高爾夫協會就各縣市具國家級裁判資格者或國際裁判資格者中推薦，由籌備委員會聘任。

(二)審判委員：審判委員共 5 人，召集人由中華民國高爾夫協會遴派，委員由全國運動會籌備委員會與中華民國高爾夫協會會商聘請，其中必須包括承辦單位至少 1 人。

三、獎勵

(一)依據競賽規程第 9 條之規定辦理。

(二)決賽後立即頒獎，接受頒獎者必須穿著該縣市代表隊制服。

四、申訴：所有申訴案件依據競賽規程第 10 條規定辦理。

肆、會議

一、技術會議：訂於 106 年 10 月 9 日(星期一)下午 2 時整，在礁溪高爾夫球場(宜蘭縣礁溪鄉林尾路 156 號)舉行。

二、裁判會議：訂於 106 年 10 月 9 日(星期一)下午 3 時整，在礁溪高爾夫球場(宜蘭縣礁溪鄉林尾路 156 號)舉行。

伍、核准日期、文號：教育部 106 年 4 月 19 日臺教授體字第 1060011002 號函核定。

附件一

中華民國 106 年全國運動會高爾夫預定賽程表

日期	時間	比賽項目
10 月 9 日(星期一)	06：30~17：00	男子組、女子組練習
10 月 10 日(星期二)	06：30~17：00	男子組、女子組第 1 回合比賽
10 月 11 日(星期三)	06：30~17：00	男子組、女子組第 2 回合比賽
10 月 12 日(星期四)	06：30~17：00	男子組、女子組第 3 回合比賽
10 月 13 日(星期五)	06：30~17：00	男子組、女子組第 4 回合比賽

中華民國106年全國運動會高爾夫球裁判名單

裁判長：傅祖健
(兼審判委員召集人)

裁判(兼審判委員)：鮑育宏

巡場裁判兼
審判委員：陳國英 姜義銘 范姜志平 江光超

裁判：沈代偉 趙鵬程 陳慧美 林志鴻 翁焜煌
吳文雄 吳郁文 王朝慶 邱伶珠 孫羅晏
李貴發 鄭安信

計分系統：陳建勳

成績紀錄：蘭嵐

賽事副理：廖文煥

審判委員：蔡招讚

106 年全國運動會高爾夫隊職員名冊及選手號碼對照表

女子組

共 12 縣市，總計 50 位隊職員

[1] 臺北市

領隊：邱曉瑩

教練：吳見亨

2001 侯羽桑

2002 盧昕妤

2003 侯羽蕎

[2] 新北市

領隊：李明德

教練：王士瑞

2004 張倚嘉

2005 盧玟諭

2006 鄭熙叡

[3] 臺中市

領隊：林家惠

教練：楊沛峰

2007 廖珮妤

2008 林怡漣

2009 吳亭宜

[4] 臺南市

領隊：鄭雅秀

教練：陳敬能

2010 郭瑜恬

2011 馮立顏

2012 曾彩晴

[5] 高雄市

領隊：廖金蓮

教練：林福進

2013 江婉瑜

2014 胡家碩

2015 黃郁心

[6] 宜蘭縣

領隊：林健朗

教練：李熙文

2016 石澄璇

[7] 桃園市

領隊：陳金海

教練：簡長茂

2017 洪若華

2018 劉若瑄

2019 邱諶苙

[8]新竹縣

領隊：張維承

教練：張維仁

2020 張靖翎

2021 戴嘉汶

2022 劉少允

[9]彰化縣

領隊：黃聚玉

教練：陳炯森

2023 張怡涵

[10]南投縣

教練：唐麗雪

2024 曾凱暄

[11]臺東縣

教練：鄭鄧蕙芳

2025 溫茜婷

[12]新竹市

領隊：陳仲維

教練：曾秀鳳

2026 林冠妤

2027 林子涵

2028 吳佳晏

106 年全國運動會高爾夫隊職員名冊及選手號碼對照表

男子組

共 19 縣市，總計 109 位隊職員

[1]臺北市

領隊：張啟明

教練：曾義芳

1001 王璽安

1002 丁子軒

1003 何易叡

1004 徐嘉哲

[2]新北市

領隊：康國鋒

教練：洪玉霖

1005 呂孫儀

1006 許育誠

1007 蔡顯至

1008 陳喬東

[3]臺中市

領隊：林載茂

教練：楊沛峰

1009 邱瀚霆

1010 張勛宸

1011 廖煥鈞

1012 何祐誠

[4]臺南市

領隊：吳雅惠

教練：李金訓

1013 林宸駒

1014 施俊宇

1015 鄭浚育

1016 林義淵

[5]高雄市

領隊：顏宇河

教練：林福進

1017 蔡瑞杰

1018 王文暘

1019 王偉軒

1020 黃韋豪

[6]宜蘭縣

領隊：徐讚宗

教練：謝仲文

1021 郭傳良

1022 黃郁翔

1023 黃泊儒

1024 黃鈺睿

[7]桃園市

領隊：陳漳兆

教練：楊碧峰

1025 蔡雨達

1026 黃冠勳

1027 楊浚頡

1028 黃至翊

[8]新竹縣

領隊：張嘉洲 教練：吳宏原
1029 楊忠偉 1030 巫耀微 1031 羅政元 1032 周義家

[9]苗栗縣

領隊：陳永賢 教練：張素梅
1033 陳經祥 1034 簡文豪 1035 鍾力新 1036 鍾又新

[10]彰化縣

領隊：吳瑞楹 教練：黃志浪
1037 藍朝賢 1038 黃俊豪 1039 林冠廷 1040 張育僑

[11]南投縣

教練：洪沛林
1041 周璟輝

[12]雲林縣

領隊：陳良禎 教練：李明賜
1042 林榮固 1043 林士筆 1044 許逸驊 1045 鄭念宗

[13]屏東縣

領隊：馮明緒 教練：吳兆欣
1046 劉永華 1047 楊家麟 1048 蘇晉弘 1049 李長祐

[14]臺東縣

領隊：張仁和 教練：陳銀彬
1050 劉文龍 1051 魏明國 1052 陳彥宇

[15]花蓮縣

領隊：金人望 教練：周平正
1053 許閔軒 1054 黃旭暉 1055 溫新 1056 李培基

[16]澎湖縣

領隊：張瑞棟

教練：郭明勝

1057 邵明偉

1058 林光釗

1059 黃可欽

1060 楊全

[17]基隆市

領隊：魏隆盛

教練：劉力維

1061 葉冠陞

1062 謝霆葳

1063 劉哲嘉

1064 劉世卿

[18]新竹市

領隊：陳仲維

教練：林英濠

1065 溫楨祥

1066 葉甫

1067 朱吉莘

1068 曾豐棟

[19]嘉義市

領隊：張明進

教練：楊斐皓

1069 賴嘉一

1070 黃議增

1071 洪昭鑫

1072 方柏評

106 年全國運動會

高爾夫

女子組分項編配表

1. 個人賽 (共 28 名參賽，決賽取前 8 名)

臺北市 2001 侯羽桑	臺北市 2002 盧昕妤
臺北市 2003 侯羽蕎	新北市 2004 張倚嘉
新北市 2005 盧玟諭	新北市 2006 鄭熙叡
臺中市 2007 廖珮妤	臺中市 2008 林怡漣
臺中市 2009 吳亭宜	臺南市 2010 郭瑜恬
臺南市 2011 馮立顏	臺南市 2012 曾彩晴
高雄市 2013 江婉瑜	高雄市 2014 胡家碩
高雄市 2015 黃郁心	宜蘭縣 2016 石澄璇
桃園市 2017 洪若華	桃園市 2018 劉若瑄
桃園市 2019 邱諱艾	新竹縣 2020 張靖翎
新竹縣 2021 戴嘉汶	新竹縣 2022 劉少允
彰化縣 2023 張怡涵	南投縣 2024 曾凱暄
臺東縣 2025 溫茜婷	新竹市 2026 林冠妤
新竹市 2027 林子涵	新竹市 2028 吳佳晏

2. 團體賽 (共 8 隊參賽，決賽取前 6 隊)

臺北市	新北市	臺中市	臺南市
高雄市	桃園市	新竹縣	新竹市

男子組分項編配表

1. 個人賽 (共 72 名參賽，決賽取前 8 名)

臺北市	1001	王璽安	臺北市	1002	丁子軒
臺北市	1003	何易叡	臺北市	1004	徐嘉哲
新北市	1005	呂孫儀	新北市	1006	許育誠
新北市	1007	蔡顥至	新北市	1008	陳裔東
臺中市	1009	邱瀚霆	臺中市	1010	張勛宸
臺中市	1011	廖煥鈞	臺中市	1012	何祐誠
臺南市	1013	林宸駒	臺南市	1014	施俊宇
臺南市	1015	鄭浚育	臺南市	1016	林義淵
高雄市	1017	蔡瑞杰	高雄市	1018	王文暘
高雄市	1019	王偉軒	高雄市	1020	黃韋豪
宜蘭縣	1021	郭傳良	宜蘭縣	1022	黃郁翔
宜蘭縣	1023	黃泊儒	宜蘭縣	1024	黃鈺睿
桃園市	1025	蔡雨達	桃園市	1026	黃冠勳
桃園市	1027	楊浚頡	桃園市	1028	黃至翊
新竹縣	1029	楊忠偉	新竹縣	1030	巫耀微
新竹縣	1031	羅政元	新竹縣	1032	周義家
苗栗縣	1033	陳經祥	苗栗縣	1034	簡文豪
苗栗縣	1035	鍾力新	苗栗縣	1036	鍾又新
彰化縣	1037	藍朝賢	彰化縣	1038	黃俊豪
彰化縣	1039	林冠廷	彰化縣	1040	張育僑
南投縣	1041	周璟輝	雲林縣	1042	林榮固
雲林縣	1043	林士筆	雲林縣	1044	許逸驊
雲林縣	1045	鄭念宗	屏東縣	1046	劉永華
屏東縣	1047	楊家麟	屏東縣	1048	蘇晉弘
屏東縣	1049	李長祐	臺東縣	1050	劉文龍
臺東縣	1051	魏明國	臺東縣	1052	陳彥宇
花蓮縣	1053	許閔軒	花蓮縣	1054	黃旭暉
花蓮縣	1055	溫新	花蓮縣	1056	李培基
澎湖縣	1057	邵明偉	澎湖縣	1058	林光釗
澎湖縣	1059	黃可欽	澎湖縣	1060	楊全

基隆市 1061 葉冠陞
基隆市 1063 劉哲嘉
新竹市 1065 溫楨祥
新竹市 1067 朱吉莘
嘉義市 1069 賴嘉一
嘉義市 1071 洪昭鑫

基隆市 1062 謝霆葳
基隆市 1064 劉世卿
新竹市 1066 葉甫
新竹市 1068 曾豐棟
嘉義市 1070 黃議增
嘉義市 1072 方柏評

2. 團體賽 (共 16 隊參賽，決賽取前 8 隊)

臺北市 新北市 臺中市 臺南市

高雄市 宜蘭縣 桃園市 新竹縣

苗栗縣 彰化縣 雲林縣 屏東縣

花蓮縣 基隆市 新竹市 嘉義市



106年全國運動會

THE NATIONAL GAMES 2017

划船 秩序冊



10/21~10/24

主辦單位  教育部 | 承辦單位  宜蘭縣政府

中華民國106年全國運動會划船技術手冊

壹、划船運動組織

一、國際划船總會 (FISA)

主席：M. Jean-Christophe ROLLAND

秘書長：M. Matt SMITH

電話：+41-21 617 8373

傳真：+41-21 617 8375

E-mail：info@fish.org / www.worldrowing.com

會址：Maison du Sport International, Av. de Rhodanie 54 1007 Lausanne, Suisse

二、亞洲划船總會 (ARF)

主席：Mr Wang Shi

秘書長：Mr Zhang Dan

電話：+82 106711 3681

傳真：+82 106711 2793

E-mail：arf@arfrowing.org / www.arfrowing.org

會址：8F, Zuoanmana St, Chongwen District, Beijing, 100061, CHINA

北京市崇文區左安門內大街8號(偉圖大廈8樓)

三、中華民國划船協會 (CTARA)

理事長：李中岑

秘書長：林永隆

電話：(02)2773-5755

傳真：(02)2773-5756

會址：臺北市中山區朱崙街20號7樓707室。

E-mail：ctara707@ms16.hinet.net

貳、競賽資訊

一、大會日期：中華民國106年10月21日(星期六)至26日(星期四)。

二、比賽日程：中華民國106年10月21日(星期六)至24日(星期二)，共計4日。

三、比賽場地：宜蘭縣划船水上訓練中心(冬山河親水公園)

四、比賽項目

(一) 男子組

1. 單人雙槳 / (M1X)
2. 雙人雙槳 / (M2X)
3. 四人雙槳 / (M4X)
4. 雙人單槳 / (M2-)
5. 四人單槳 / (M4-)
6. 八人單槳有舵手 / (M8+)
7. 輕量級單人雙槳 / (LM1X)
8. 輕量級雙人雙槳 / (LM2X)

(二) 女子組

1. 單人雙槳 / (W1X)
2. 雙人雙槳 / (W2X)
3. 雙人單槳 / (W2-)
4. 四人單槳 / (W4-)

5. 四人雙槳 / (W4X)
6. 輕量級單人雙槳 / (LW1X)
7. 輕量級雙人雙槳 / (LW2X)

(三) 比賽分 A、B 二組

A 組包含：M2X、M4-、LM1X、W1X、W2-、LW2X、W4X。

B 組包含：M1X、M2-、M4X、LM2X、M8+、W2X、W4-、LW1X。

(四) 預定賽程表：如附件一。

五、參加辦法

(一) 戶籍規定：須符合中華民國106年全國運動會競賽規程(以下簡稱競賽規程)第5條相關規定。

(二) 年齡限定：須年滿 13 足歲(民國 93 年 10 月 21 日以前出生者)。

(三) 註冊人數

1. 每單位應按規定項目人數註冊，每單項限報 1 組。
2. 選手可以兼項。兼項選手如果蓄意棄權一項，則其他項目均不得參加。
3. 每位選手至多可報名 2 項參賽，可替補參加比賽。

六、註冊：由各縣市政府依據競賽規程第 7 條規定辦理。

七、比賽辦法

(一) 競賽規則：採用中華民國划船協會最新修定 FISA 國際划船規則(以全運會公報公告之版本為主)；如規則解釋有爭議，以英文版本為準。規則中如有未盡事宜，則依審判委員會會議之決議為最終判決。

(二) 比賽規定

1. 比賽採 4 條水道進行，比賽距離為 2000 公尺。
2. 預賽採抽籤制，領隊會議時以抽籤分配水道，複賽、準決賽、決賽水道分配則依各隊前場賽程之成績決定之。

八、器材設備

(一) 所有競賽場地器材與設備，均須符合規則之規定。

(二) 比賽用船不論為自備、或由大會提供，賽前均須自行過磅。

船隻種類	1X	2X	2-	4X	4-	8+
重量/公斤	14 公斤	27 公斤	27 公斤	52 公斤	50 公斤	96 公斤

(三) 比賽用船不論為自備、或大會提供，大會得在每一場比賽結束後抽測。未符合船隻重量規範者則依規則辦理。

九、醫務管制

(一) 運動禁藥檢測：依據競賽規程第 13 條之規定辦理。

(二) 性別檢查：必要時在全國運動會期間得進行性別檢查。

參、管理資訊

一、競賽管理：在全國運動會籌備會指導下，由中華民國划船協會負責划船競賽各項技術工作。

二、技術人員

(一) 裁判人員：裁判長由全國運動會籌備會與中華民國划船協會會商聘請，裁判員由中華民國划船協會就各縣市具國家級划船裁判資格者中推薦，由籌備會聘任。

(二) 審判委員：審判委員共 5 人，召集人由中華民國划船協會遴派，委員由全國運動會籌備會與中華民國划船協會會商聘請，其中包括承辦單位至少 1 人。

三、申訴：所有申訴案件依據競賽規程第 10 條規定辦理。

四、獎勵

(一) 依據競賽規程第 9 條之規定辦理。

(二) 決賽後立即頒獎，接受頒獎者必須穿著該縣市代表隊制服。

肆、會議

一、技術會議：訂於 106 年 10 月 20 日（星期五）下午 2 時整，在冬山河水上訓練中心三樓會議室舉行。

二、裁判會議：訂於 106 年 10 月 20 日（星期五）下午 3 時整，在冬山河水上訓練中心三樓會議室舉行。

伍、核准日期、文號：教育部106年4月19日臺教授體字第1060011002號函核定。

106年全國運動會划船賽程表

106年10月21-24日		第一天 (10/21)			地點：宜蘭親水公園
場次	時間	賽別	項目	隊數	備註〈四水道〉
	09:00	H1	W4X	3	
	09:10	H2	W4X	3	
	09:20	H1	M2X	3	
	09:30	H2	M2X	3	
	09:40	H3	M2X	3	
	09:50	H1	W2-	3	
	10:00	H2	W2-	3	
	10:10	H1	LM1X	3	
	10:20	H2	LM1X	3	
	10:30	H3	LM1X	3	
	10:40	H1	LW2X	4	
	10:50	H2	LW2X	3	
	11:00	H1	M4-	4	
	11:10	H2	M4-	3	
	11:20	H1	W1X	4	
	11:30	H2	W1X	3	
休息					
	14:00	R1	W4X	4	
	14:10	R1	M2X	3	
	14:20	R1	W2-	4	
	14:30	R1	LM1X	3	
	14:40	R1	LW2X	3	
	14:50	R2	LW2X	2	
	15:00	R1	M4-	3	
	15:10	R2	M4-	2	
	15:20	R1	W1X	3	
	15:30	R2	W1X	2	
	15:40	SA	M2X	4	

	15:50	SB	M2X	4	
	16:00	SA	LM1X	4	
	16:10	SB	LM1X	4	
第二天〈10/22〉上午					
	09:00	FB	W4X	2	
	09:10	FA	W4X	4	
	09:20	FB	M2X	4	
頒獎〈頒發W4X前三名〉					
	09:40	FA	M2X	4	
	09:50	FB	W2-	2	
頒獎〈頒發M2X前三名〉					
	10:10	FA	W2-	4	
	10:20	FB	LM1X	4	
頒獎〈頒發W2-前三名〉					
	10:40	FA	LM1X	4	
	10:50	FB	LW2X	3	
頒獎〈頒發LM1X前三名〉					
	11:10	FA	LW2X	4	
	11:20	FB	M4-	2	
頒獎〈頒發LW2X前三名〉					
	11:40	FA	M4-	4	
	11:50	FB	W1X	3	
頒獎〈頒發M4-前三名〉					
	12:10	FA	W1X	4	
頒獎〈頒發W1X前三名〉					
休息					
	14:30	H1	M1X	3	
	14:40	H2	M1X	3	
	14:50	H3	M1X	3	
	15:00	H1	M2-	3	
	15:10	H2	M2-	3	
	15:20	H1	LW1X	4	

	15:30	H2	LW1X	3	
	15:40	H1	LM2X	3	
	15:50	H2	LM2X	3	
	16:00	H3	LM2X	3	

第三天〈10/23〉

	09:00	R1	M1X	3	
	09:10	H1	W2X	3	
	09:20	H2	W2X	3	
	09:30	H1	W4-	3	
	09:40	H2	W4-	3	
	09:50	H1	M4X	3	
	10:00	H2	M4X	3	
	10:10	H3	M4X	3	

調整

	10:50	H1	M8+	4	
	11:00	H2	M8+	3	
	11:10	R1	LM2X	3	

休息

	14:00	SA	M1X	4	
	14:10	SB	M1X	4	
	14:20	R1	M2-	4	
	14:30	R1	LW1X	3	
	14:40	R2	LW1X	2	
	14:50	SA	LM2X	4	
	15:00	SB	LM2X	4	
	15:10	R1	W2X	4	
	15:20	R1	M4X	3	

第四天〈10/24〉

	08:40	SA	M4X	4	
	08:50	SB	M4X	4	
	09:00	R1	W4-	4	
	09:20	R1	M8+	3	

	09:30	R2	M8+	2	
	09:40	FB	M1X	4	
	09:50	FA	M1X	4	
	10:00	FB	LW1X	3	
頒獎〈頒發M1X前三名〉					
	10:20	FA	LW1X	4	
	10:30	FB	M2-	2	
頒獎〈頒發LW1X前三名〉					
	10:50	FA	M2-	4	
	11:00	FB	LM2X	4	
頒獎〈頒發M2-前三名〉					
	11:20	FA	LM2X	4	
	11:30	FB	W2X	2	
頒獎〈頒發LM2X前三名〉					
	11:50	FA	W2X	4	
	12:00	FB	M4X	4	
	12:10	FA	M4X	4	
頒獎〈頒發W2X、M4X前三名〉					
休息					
	13:30		W4-	2	
	13:40		W4-	4	
	13:50		M8+	3	
	14:00		M8+	4	
頒獎〈頒發W4-、M8+前三名〉					

中華民國106年全國運動會划船裁判名單

審判委員會召集人：林永隆

審判委員：林震吉 張正衛

裁判長兼審判委員：李山維

裁判 吳錫國 黃正龍 林忠誠 張介鏗 張松竹

：陳淑如 江宏章 林廷章 高惠如 吳枝坤

陳惠玲 石振賢 張瑞興 白昌發 陳保華

林博文 梁念慈 黃欣惠 林筱涵 許儀廷

林佳純 簡于恬 盧英娟 方麒荃 賴聰耀

龔泰源

賽事經理：洪瑞昌

賽事副理：林賴金

中華民國106年全國運動會划船隊職員名冊及選手 號碼對照表

女子組

共 7 縣市，總計 102 位隊職員

[1]臺北市

領隊：張勳誠

教練：余斯凱

2001 蔡雯晴

2002 白倩瑜

2003 林均諭

2004 申雨臻

2005 黃采煊

2006 花怡安

2007 吳佳螢

2008 林佳蓉

[2]新北市

領隊：宋明宗

教練：張正妮

2009 謝怡晴

2010 朱捷瑩

2011 蕭雅文

2012 陳佳宜

2013 李冠儀

2014 張文緝

2015 溫鏡央

2016 鄧秀樺

2017 呂明珍

2018 梁乃云

2019 黃義婷

[3]臺中市

領隊：許世彬

教練：黃詩珊

2020 王蕙瑜

2021 許文馨

2022 何佩勳

2023 陳汶珊

2024 李佩珍

2025 陳晴萱

[4]臺南市

領隊：吳進池

教練：蔡宏盟

管理：孫文波

2026 戴吟甄

2027 蔡佳縈

2028 邱珮瑜

2029 楊若梅

2030 郭佳硯

2031 李盈廷

2032 李嘉馨

2033 吳佳雲

2034 楊婉妤

2035 邱佳惠

2036 黃馨葳

2037 溫子儀

2038 蔡依宣

2039 李孟馨

2040 王鈺雯

[5]宜蘭縣

領隊：張亮軒

教練：陳旭君

管理：洪婉萍

2041 蔡淑苹

2042 簡巧恩

2043 鄭秋萍

2044 張紫暄

2045 陳曉雯

2046 江芋嫻

2047 李心茹

2048 張莉萱

2049 林家伊

2050 萬士緯

2051 李芹翊

2052 楊佳榆

2053 張莉欣

2054 林慧如

2055 楊竺霖

2056 邱欣慧

2057 陳羽樺

2058 黃方鈺

[6]桃園市

領隊：黃永旺

教練：陳昭元

教練：龍胤昇

2059 劉芸芸

2060 衛芷琪

2061 李彥君

2062 徐意軒

2063 魏子惠

2064 謝婷怡

2065 鍾之穎

2066 邱謹瑜

2067 白巧宜

2068 葉曉含

2069 林心怡

2070 羅巧芸

[7]南投縣

領隊：劉丙燈

教練：李昕昕

管理：王馨漢

2071 劉家蓁

2072 陳昭容

2073 詹孟榕

2074 王明嫻

2075 楊靚瑄

2076 王明鑠

2077 謝閔竹

2078 陳巧珍

2079 徐鉸憶

2080 許家螢

2081 黃怡萱

2082 林佩辰

2083 許家文

2084 詹岱紘

中華民國106年全國運動會划船隊職員名冊及選手 號碼對照表

男子組

共 9 縣市，總計 196 位隊職員

[1]臺北市

領隊：陳慈慧 教練：邱惠珍 管理：林振雄

1001 彭鈞浩 1002 李孝澤 1003 周煜承 1004 蔡御仲
1005 莊曜銘 1006 許文川 1007 楊祐豪 1008 謝宇傑
1009 張智翔 1010 吳正文 1011 陳聖恩 1012 楊濬璋
1013 黎其定 1014 陳志龍 1015 吳時翔 1016 吳宗諭
1017 周峻寬 1018 游勝文 1019 陳柏文

[2]新北市

領隊：謝茂松 教練：吳佳翰

1020 李浩名 1021 吳佳翰 1022 陳俊凱 1023 盧力榕
1024 李允哲 1025 邱瑞義 1026 陳彥廷 1027 鄭霖恩
1028 魏言哲 1029 林育新

[3]臺中市

領隊：朱鴻信 教練：陳馨怡 管理：陳坤厚

1030 林琪竣 1031 趙晉暘 1032 趙郁嘉 1033 張峻憲
1034 王致邦 1035 陳柏華 1036 羅孝康 1037 王柏喻
1038 邱洵倫 1039 賴柏豪 1040 鄭逢霖 1041 吳韋志
1042 黃皓則 1043 林冠隆 1044 王裕閔 1045 蕭元冠
1046 洪偉閔 1047 劉孟哲 1048 梁秉泰 1049 王宣富

[4]臺南市

領隊：林泓成 教練：黃翔蓁 教練：林欣穎 管理：吳逢躍

1050 周峻寬 1051 唐 正 1052 李庸豪 1053 張永寬
1054 謝宗翰 1055 方正儒 1056 楊舜翔 1057 蔡博丞
1058 蘇柏翰 1059 余政賢 1060 林明諺 1061 張晉輔
1062 賴胤丞 1063 劉宗霖 1064 陳緯倫 1065 陳益誠
1066 黃博亨 1067 王冠翔 1068 余則韋 1069 胡紘賓
1070 鍾瑋庭 1071 林哲緯 1072 李宗祐

[5] 高雄市

領隊：陳尚文 教練：黃睿廉

1073 謝祖耀 1074 郭恒宏 1075 吳泰進 1076 王豐南
1077 蔡滄聖 1078 歐昆憲 1079 鍾冠安 1080 曾家保
1081 曹力弘

[6] 宜蘭縣

領隊：許吉昌 教練：林彥禎 教練：林君豐 管理：潘旗學

1082 林彥榮 1083 王俊凱 1084 林煜哲 1085 吳承祐
1086 黃柏竣 1087 陳宏軒 1088 蔡宇祐 1089 吳丞諺
1090 林于世 1091 林家豪 1092 林煒恩 1093 張晏鈞
1094 林嘉俊 1095 張 騫 1096 楊邵予 1097 劉于豪
1098 黃堉誠 1099 賴冠儒 1100 莊士賢 1101 陳冠彬
1102 黃楷軒 1103 李吉弘 1104 陳俊丞 1105 張宇智
1106 李博聖 1107 林德佑 1108 李書維

[7] 桃園市

領隊：張瑞雄 教練：石宇興 教練：陳昭元 管理：李昭慶

1109 黃昱豪 1110 黃茗憲 1111 劉 謙 1112 張旨勛
1113 蔡翔宇 1114 陳亦辰 1115 林 威 1116 邱哲恩
1117 周孫銳 1118 王廷文 1119 羅立恩 1120 張漢恩
1121 羅志偉 1122 李維潼 1123 廖晉彤 1124 廖名德
1125 柳家愷 1126 江紳豪 1127 張仁豪 1128 張仁傑
1129 焦宣勻 1130 黃宇承 1131 張之瀚 1132 黃金源
1133 游國璋

[8] 南投縣

領隊：陳錦倫 教練：彭瑋欣 教練：彭坤郎 管理：宋麗華

1134 黃靖尹 1135 謝竹勝 1136 莊秉翰 1137 陳伯正
1138 楊朝卿 1139 賴世閔 1140 張哲滄 1141 劉啟誼
1142 陳彥愷 1143 羅俊獻 1144 王浩宇 1145 盧鈺淳
1146 黃宇良 1147 曾書桓 1148 汪明輝 1149 蔡文輝
1150 陳家豪 1151 楊荐至 1152 吳柏勳 1153 曾永祥
1154 劉順源 1155 陳政佑 1156 朱潤鋒 1157 陳柏霖
1158 葉穎中

[9]基隆市

領隊：張智惟 教練：莊妍君

1159 莊博崴 1160 王笠愷 1161 江承修 1162 白萬澤

1163 施其初 1164 紀羽駿 1165 蕭辰逸 1166 游秉諺

1167 章智翔 1168 陳洛諭

106年全國運動會划船

女子組分項編配表

1. 單人雙槳 (共 7 名參賽, 決賽取前 5 名)

臺北市 2006 花怡安	新北市 2019 黃義婷
臺中市 2025 陳晴萱	臺南市 2026 戴吟甄
宜蘭縣 2058 黃方鈺	桃園市 2068 葉曉含
南投縣 2071 劉家蓁	

2. 雙人雙槳 (共 6 隊參賽, 決賽取前 4 隊)

臺北市 2004 申雨臻, 2001 蔡雯晴, 2007 吳佳螢	新北市 2019 黃義婷, 2009 謝怡晴
臺南市 2033 吳佳雲, 2035 邱佳惠, 2034 楊婉妤	宜蘭縣 2055 楊竺霖, 2057 陳羽樺, 2056 邱欣慧
桃園市 2068 葉曉含, 2067 白巧宜, 2059 劉芸芸	南投縣 2079 徐鉸穩, 2080 許家螢, 2073 詹孟榕

3. 雙人單槳 (共 6 隊參賽, 決賽取前 4 隊)

臺北市 2008 林佳蓉, 2005 黃采煊, 2003 林均諭	新北市 2017 呂明珍, 2015 溫鏡央, 2010 朱健瑩
臺南市 2030 郭佳硯, 2038 蔡依宣, 2037 溫子儀	宜蘭縣 2049 林家伊, 2050 萬士緯, 2045 陳曉雯
桃園市 2061 李彥君, 2062 徐意軒, 2060 衛芷琪	南投縣 2072 陳昭容, 2075 楊靚瑄, 2076 王明鑠

4. 四人雙槳 (共 6 隊參賽, 決賽取前 4 隊)

新北市

2011 蕭雅文	2018 梁乃云	2012 陳佳宜	2016 鄧秀樺
----------	----------	----------	----------

臺中市

2022 何佩勳	2023 陳汶珊	2021 許文馨	2020 王蕙瑜
----------	----------	----------	----------

臺南市

2029 楊若梅	2039 李孟馨	2028 邱珮瑜	2033 吳佳雲	2027 蔡佳縈
2036 黃馨葳				

宜蘭縣

2052 楊佳榆	2051 李芹翊	2048 張莉萱	2047 李心茹	2043 鄭秋萍
2041 蔡淑芊				

桃園市

2070 羅巧芸 2061 李彥君 2062 徐意軒 2069 林心怡 2063 魏子惠
2065 鍾之穎

南投縣

2071 劉家蓁 2073 詹孟榕 2079 徐鉸憶 2080 許家螢 2077 謝閔竹
2083 許家文

5. 四人單槳 (共 6 隊參賽, 決賽取前 4 隊)

臺北市

2008 林佳蓉 2005 黃采煊 2004 申雨臻 2001 蔡雯晴 2002 白倩瑜

新北市

2014 張文琳 2017 呂明珍 2015 溫鏡央 2010 朱捷瑩

臺中市

2022 何佩勳 2023 陳汶珊 2021 許文馨 2020 王蕙瑜

臺南市

2038 蔡依宣 2028 邱珮瑜 2030 郭佳硯 2039 李孟馨 2040 王鈺雯
2031 李盈廷

宜蘭縣

2047 李心茹 2051 李芹翊 2050 萬士緯 2049 林家伊 2046 江芋嫻
2044 張紫暄

南投縣

2072 陳昭容 2075 楊靚瑄 2082 林珮辰 2074 王明嫻 2084 詹岱紘

6. 輕量級單人雙槳 (共 7 名參賽, 決賽取前 5 名)

臺北市 2006 花怡安

新北市 2013 李冠儀

臺中市 2024 李佩珍

臺南市 2032 李嘉馨

宜蘭縣 2048 張莉萱

桃園市 2066 邱謹瑜

南投縣 2078 陳巧珍

7. 輕量級雙人雙槳 (共 7 隊參賽, 決賽取前 5 隊)

臺北市 2002 白倩瑜, 2007 吳佳螢, 2003 林均諭 新北市 2009 謝怡晴, 2013 李冠儀

臺中市 2025 陳晴萱, 2024 李佩珍

臺南市 2040 王鈺雯, 2032 李嘉馨, 2035 邱佳惠

宜蘭縣 2042 簡巧恩, 2053 張莉欣, 2054 林慧如 桃園市 2067 白巧宜, 2066 邱謹瑜, 2064 謝婷怡

南投縣 2074 王明嫻, 2078 陳巧珍, 2081 黃怡萱

106年全國運動會划船

男子組分項編配表

1. 單人雙槳 (共 9 名參賽, 決賽取前 7 名)

臺北市 1015 吳時翔	新北市 1021 吳佳翰
臺中市 1033 張峻憲	臺南市 1060 林明諺
高雄市 1073 謝祖耀	宜蘭縣 1092 林煒恩
桃園市 1110 黃茗憲	南投縣 1148 汪明輝
基隆市 1161 江承修	

2. 雙人雙槳 (共 9 隊參賽, 決賽取前 7 隊)

臺北市 1009 張智翔, 1014 陳志龍, 1003 周煜承	新北市 1021 吳佳翰, 1020 李浩名
臺中市 1033 張峻憲, 1035 陳柏華	臺南市 1054 謝宗翰, 1059 余政賢, 1063 劉宗霖
高雄市 1073 謝祖耀, 1074 郭恒宏	宜蘭縣 1093 張晏鈞, 1094 林嘉俊, 1101 陳冠彬
桃園市 1123 廖晉彤, 1118 王廷文, 1114 陳亦辰	南投縣 1148 汪明輝, 1149 蔡文輝, 1154 劉順源
基隆市 1168 陳洛諭, 1164 紀羽駿	

3. 雙人單槳 (共 6 隊參賽, 決賽取前 4 隊)

臺北市 1005 莊曜銘, 1008 謝宇傑, 1001 彭鈞浩	臺中市 1037 王柏喻, 1038 邱洸倫
臺南市 1052 李庸豪, 1056 楊舜翔, 1069 胡紘賓	宜蘭縣 1100 莊士賢, 1088 蔡宇祐, 1098 黃堉誠
桃園市 1128 張仁傑, 1127 張仁豪, 1117 周孫銳	南投縣 1153 曾永祥, 1136 莊秉翰, 1155 陳政佑

4. 四人雙槳 (共 9 隊參賽, 決賽取前 7 隊)

臺北市				
1004 蔡御仲	1009 張智翔	1006 許文川	1014 陳志龍	1001 彭鈞浩
1012 楊濬璋				
新北市				
1026 陳彥廷	1029 林育新	1027 鄭霖恩	1028 魏言哲	
臺中市				
1031 趙晉暘	1034 王致邦	1035 陳柏華	1036 羅孝康	1032 趙郁嘉
臺南市				
1059 余政賢	1054 謝宗翰	1063 劉宗霖	1068 余則章	1064 陳緯倫
1067 王冠翔				

高雄市

1075 吳泰進 1076 王豐南 1081 曹力弘 1077 蔡洧聖 1080 曾家保
1078 歐昆憲

宜蘭縣

1090 林于世 1092 林煒恩 1093 張晏鈞 1094 林嘉俊 1085 吳承祐
1099 賴冠儒

桃園市

1113 蔡翔宇 1124 廖名德 1120 張漢恩 1122 李維潼 1116 邱哲恩
1115 林 威

南投縣

1134 黃靖尹 1149 蔡文輝 1147 曾書桓 1139 賴世閔 1156 朱潤鋒
1150 陳家豪

基隆市

1162 白萬澤 1160 王笠愷 1163 施其初 1159 莊博崴 1167 章智翔

5. 四人單槳 (共 7 隊參賽, 決賽取前 5 隊)

臺北市

1010 吳正文 1016 吳宗諭 1017 周峻寬 1011 陳聖恩 1015 吳時翔
1005 莊曜銘

新北市

1022 陳俊凱 1023 盧力榕 1024 李允哲 1025 邱瑞義

臺中市

1037 王柏喻 1038 邱洧倫 1039 賴柏豪 1042 黃皓則 1044 王裕閔
1045 蕭元冠

臺南市

1052 李庸豪 1050 周峻寬 1051 唐 正 1056 楊舜翔 1061 張晉輔
1055 方正儒

宜蘭縣

1105 張宇智 1095 張 騫 1096 楊邵予 1104 陳俊丞 1084 林煜哲
1082 林彥榮

桃園市

1125 柳家愷 1131 張之瀚 1133 游國璋 1130 黃宇承 1126 江紳豪
1132 黃金源

南投縣

1139 賴世閔 1153 曾永祥 1151 楊荐至 1136 莊秉翰 1145 盧鈺淳
1158 葉穎中

6. 八人單槳有舵手 (共 7 隊參賽, 決賽取前 5 隊)

臺北市

1005 莊曜銘 1010 吳正文 1002 李孝澤 1008 謝宇傑 1011 陳聖恩
1001 彭鈞浩 1016 吳宗諭 1017 周峻寬 1019 陳柏文 1015 吳時翔
1014 陳志龍 1013 黎其定 1018 游勝文

臺中市

1049 王宣富 1030 林琪竣 1039 賴柏豪 1040 鄭逢霖 1041 吳韋志
1042 黃皓則 1046 洪偉閔 1047 劉孟哲 1048 梁秉泰 1032 趙郁嘉
1043 林冠隆

臺南市

1062 賴胤丞 1072 李宗祐 1053 張永寬 1051 唐 正 1055 方正儒
1050 周峻寬 1069 胡紘賓 1061 張晉輔 1065 陳益誠 1057 蔡博丞
1058 蘇柏翰 1066 黃博亨 1070 鍾瑋庭

宜蘭縣

1106 李博聖 1107 林德佑 1108 李書維 1100 莊士賢 1105 張宇智
1095 張 騫 1096 楊邵予 1104 陳俊丞 1102 黃楷軒 1097 劉于豪
1103 李吉弘 1087 陳宏軒 1086 黃柏竣

桃園市

1126 江紳豪 1127 張仁豪 1125 柳家愷 1128 張仁傑 1129 焦宣勻
1132 黃金源 1131 張之瀚 1133 游國璋 1130 黃宇承 1111 劉 謙
1112 張旨勛 1124 廖名德 1119 羅立恩

南投縣

1140 張哲滄 1137 陳伯正 1138 楊朝卿 1141 劉啟誼 1143 羅俊獻
1145 盧鈺淳 1146 黃宇良 1151 楊荐至 1150 陳家豪 1142 陳彥愷
1152 吳柏勳 1157 陳柏霖 1144 王浩宇

基隆市

1161 江承修 1168 陳洛諭 1164 紀羽駿 1165 蕭辰逸 1166 游秉諺
1162 白萬澤 1160 王笠愷 1163 施其初 1159 莊博崴 1167 章智翔

7. 輕量級單人雙槳 (共 9 名參賽, 決賽取前 7 名)

臺北市 1002 李孝澤 新北市 1020 李浩名
臺中市 1034 王致邦 臺南市 1071 林哲緯
高雄市 1079 鍾冠安 宜蘭縣 1083 王俊凱
桃園市 1121 羅志偉 南投縣 1144 王浩宇
基隆市 1167 章智翔

8. 輕量級雙人雙槳 (共 9 隊參賽, 決賽取前 7 隊)

臺北市 1006 許文川, 1004 蔡御仲, 1007 楊祐豪 新北市 1027 鄭霖恩, 1028 魏言哲
臺中市 1032 趙郁嘉, 1036 羅孝康, 1043 林冠隆 臺南市 1064 陳緯倫, 1058 蘇柏翰, 1060 林明諺
高雄市 1079 鍾冠安, 1078 歐昆憲, 1077 蔡洸聖 宜蘭縣 1091 林家豪, 1083 王俊凱, 1089 吳丞諺
桃園市 1112 張旨勛, 1111 劉謙, 1109 黃昱豪 南投縣 1147 曾書桓, 1134 黃靖尹, 1135 謝竹勝
基隆市 1165 蕭辰逸, 1166 游秉諺



106年全國運動會

THE NATIONAL GAMES 2017

馬術 秩序冊



10/17~10/20

主辦單位  教育部 | 承辦單位  宜蘭縣政府

中華民國106年全國運動會馬術技術手冊

壹、馬術運動組織

一、國際馬術總會(FEI)

主 席：Ingmar De Vos

秘書長：Mme Sabrina Zeender

電 話：41 21 3104747

傳 真：41 21 3104760

會 址：HM King Hussein I Building, Chemin de la Jolietle 8 1006
Lausanne, Suisse

二、亞洲馬術總會(AEF)

主 席：Kwang-Won KIM

秘書長：Chang-Kyoo YANG

電 話：822-4227563

傳 真：822-4204264

會 址：Room 603, Olympic Center, Oryun-Dong, Songpa-Ku Seoul 138749,
Korea

三、中華民國馬術協會(CTEA)

理事長：許安進

秘書長：林增雄

電 話：(02)8771-1508、(02)8771-1439

傳 真：(02)2778-3740

會 址：臺北市中山區朱崙街 20 號 8 樓 808 室

E-mail：ctea@ctea.org.tw

貳、競賽資訊

一、大會日期：中華民國106年10月21日(星期六)至26日(星期四)。

二、比賽日程：中華民國106年10月17日(星期二)至20日(星期五)，共計4日。

三、比賽場地：漢諾威馬術俱樂部(台北市北投區承德路七段143-1號)

四、比賽項目：(一)馬場馬術團體賽 (二)馬場馬術個人賽

(三)障礙超越團體賽 (四)障礙超越個人賽

預定賽程表，如附件一。

五、參加辦法

(一)戶籍規定：須符合中華民國106年全國運動會競賽規程(以下簡稱競賽規程)第5條
相關規定。

(二)年齡規定：須年滿 15 足歲(民國 91 年 10 月 21 日以前出生者)。

(三)註冊人數

1、馬場馬術每縣市至多以 4 人 4 馬為限。

2、障礙超越每縣市至多以 4 人 4 馬為限。

(四)參賽標準

1、由各縣市甄選人、馬及格者。

2、參賽馬匹應為中華民國馬術協會登記有案者，並於領隊暨抽籤會議時出示有效證件。

六、註冊：由各縣市政府依據競賽規程第7條規定辦理。

七、比賽辦法

(一) 比賽規則：將遵照下列規則；如規則解釋有爭議，以英文版為準；規則中如有未盡事宜，則依審判委員會議之決議為最終判決。

- 1、國際馬術總會會章
- 2、國際馬術總會總則
- 3、國際馬術總會獸醫規則
- 4、國際馬術總會馬場馬術賽最新規則
- 5、國際馬術總會障礙超越賽最新規則

(二) 比賽制度

1、馬場馬術賽

- (1) 團體賽：採 Senior II 級路線。各代表單位註冊參加團體賽之選手為 4 人 4 馬參加團體賽，取較優前 3 名成績，為該代表單位之馬場馬術團體成績。評分標準以 F·E·I 規則為準，成績計算以每一代表單位之前 3 名成績合併計算，總分最高者為優勝。多縣市團體單位總分同分者，以該各單位排名第 3 之選手成績較高者為優勝，排名第 3 選手成績一樣時，以 C 點裁判之綜合評分為依據。
- (2) 個人賽：採聖喬治級路線。個人賽之參賽者必須為參加團體賽之選手，由團體賽成績排名前 1/2 之選手參加個人賽，每一縣市至多入選 3 名，同一縣市有 4 名選手入選時，原則上取成績較優之前 3 名或由領隊提報 3 名進入個人賽，參加個人賽之選手須為同人同馬。若參加個人賽選手總人數未達 12 人時，則取團體賽成績排名前 12 名之選手參賽，參加個人賽之選手須為同人同馬。評分標準以 F·E·I 規則為準，成績計算以評分最高者為優勝，總分相同者，以綜合評分之總分高者為優勝，綜合評分相同時，以 C 點裁判之綜合評分為依據。

2、障礙超越賽

- (1) 團體賽：團體賽競賽中有 10-12 道障礙，最高 1.3 公尺。各單位註冊參加團體賽之選手 4 人 4 馬參加團體賽。評分標準以 F·E·I 規則為準，成績以每回合各單位最優之 3 位成績之加總計算，為各該單位之障礙超越團體之成績。如有未能賽完全程者，其成績以當回合最後一名之扣點數再加扣 20 點。總成績以兩回合扣點合併計算，最少者為優勝。總數扣點相同時，以第二回合之總時間最快者為優勝。
- (2) 個人賽：個人賽競賽中有 10-12 道障礙，最高 1.4 公尺。個人賽之參賽者必須為參加團體賽之選手，由團體賽成績排名前 1/2 之選手參加個人賽，每一縣市至多入選三名，同一縣市有 4 名選手入選時，原則上取成績較優之前 3 名或由領隊提報 3 名進入個人賽，參加個人賽之選手須為同人同馬。若參加個人賽選手總人數未達 12 人時，則取團體賽成績排名前 12 名之選手參賽。評分標準以 F·E·I 規則為準，成績計

算以二回合總扣點最低為優勝，前 3 名扣點相同之選手，舉行 加時賽 (Jump-Off) 前 3 名後扣點相同之選手，以第 2 回合時間為排名標準。

(三) 比賽規定

- 1、馬匹報名：參賽馬匹須於領隊會議時做最終確定。
- 2、預備馬匹規定：每單位選手得附報預備馬一匹，並於領隊會議時提出，在正式比賽前12小時，參賽馬匹如發生意外事件，不能比賽時，由該選手之代表隊領隊以書面向大會申請，並經大會裁判長、獸醫核准後，該選手可更換預備馬匹參賽（如無報備預備馬匹以棄權論）。
- 3、馬匹規定：（參照 F.E.I.規章）馬匹高度不得低於 148 公分，並須於賽前通過馬體檢查。參賽馬匹應於中華民國馬術協會登錄，並於馬體檢查時出示馬匹護照。
- 4、騎手服裝規定：（參照中華民國馬術協會競賽規則）
 - (1)參加馬場馬術之選手，應穿著黑色上裝、黑色禮帽、白色馬褲、白領帶、白領襯衫、黑色馬靴、戴金屬馬刺。
 - (2)參加障礙賽之選手，應穿著著紅色、黑色或深色上裝或代表隊隊服、白領帶、白領襯衫、白馬褲（女士得著米色馬褲）戴獵帽、黑色馬靴、馬刺（馬刺長度不得超出 3.5 公分）
- 5、參賽馬匹裝備規定：（參照中華民國馬術協會競賽規則）
 - (1)馬場馬術：限使用英式乘鞍、白色鞍墊、白色、棕色或黑色肚帶。限用馬術軟口銜或馬術雙韁。
 - (2)障礙超越：馬鞍無限制、僅允許使用無約束之馬額韁、得使用各種馬術用口銜，但不得使用西式大勒韁。馬鞭長度不得超出 75 公分。

八、器材設備：所有競賽場地器材與設備以大會比賽場地為準。

九、醫務管制：運動禁藥檢測依據競賽規程第 13 條之規定辦理。

參、管理資訊

一、競賽管理：在全國運動會籌備會指導下，由中華民國馬術協會負責競賽各項技術工作。

二、技術人員

- (一)裁判人員：裁判長由全國運動會籌備會與中華民國馬術協會會商聘請，裁判員由中華民國馬術協會就各縣市具國家級裁判資格者中推薦，由籌備會聘任。獸醫師兩名由中華民國馬術協會推薦合格獸醫師。
- (二)審判委員：審判委員共 5 人，召集人由中華民國馬術協會遴派，委員由全國運動會籌備會與中華民國馬術協會會商聘請，其中必須包括承辦單位至少 1 人。

三、申訴：所有申訴案件依據競賽規程第 10 條規定辦理。

四、獎勵

- (一)依據競賽規程第 9 條之規定辦理。
- (二)決賽後立即頒獎，接受頒獎者騎手必須穿著比賽正式服裝或代表隊隊服。獲勝馬匹必須以出賽裝備，由受頒獎騎手騎乘出場領獎。

肆、會議

- 一、技術會議：訂於 106 年 10 月 16 日（星期一）下午 2 時整，在漢諾威馬術俱樂部（台北市北投區承德路七段143-1號）舉行。
 - 二、裁判會議：訂於 106 年 10 月 16 日（星期一）下午 3 時整，在漢諾威馬術俱樂部（台北市北投區承德路七段143-1號）舉行。
 - 三、領隊暨抽籤會議：訂於 106 年 10 月 16 日（星期一）下午 4 時整，在漢諾威馬術俱樂部（台北市北投區承德路七段143-1號）舉行。
- 伍、核准日期、文號：教育部106年4月19日臺教授體字第1060011002號函核定。

附件一

中華民國 106 年全國運動會馬術預定賽程表

日期	時間	比賽項目
10 月 16 日（星期一）	15：00	障礙超越馬體檢查
	16：00	馬場馬術及障礙超越 （團體賽抽籤）
10 月 17 日（星期二）	09：00	開幕式
	10:00~12：00	障礙超越團體賽
	12:30	障礙超越個人賽抽籤
10 月 18 日（星期三）	10：00~12：00	障礙超越個人賽
	14：00	馬場馬術馬體檢查
10 月 19 日（星期四）	09：00~12：00	馬場馬術團體賽
	12:30	馬場馬術個人賽抽籤
10 月 20 日（星期五）	09：00~12：00	馬場馬術個人賽

中華民國106年全國運動會馬術裁判名單

審判委員召集人：許安進

審判委員：黃正國 許安成 鍾琴 林建銓

裁判長：林增雄

裁判：李政憲 戴慶松 呂志耀 謝東龍 蕭寶鍊

吳昌隆 葉麒弘 蔡育斌 陳志成 劉泓邑

何佩麒 翁琮信 趙其煊

獸醫：黃琮祥 蕭火城

賽事經理：林鳳嬌

賽事副理：陳志瑋

中華民國106年全國運動會馬術隊職員名冊及選手號碼對照表

男女混合組

共 11 縣市，總計 76 位隊職員

[1]臺北市

領隊：韓 偉 教練：康 瑜

1001 邱紹宏 1002 張貞凱 1003 周立中 1004 郭力瑜
1005 高健瓏 2001 賴芷旻 2002 邱鈺淇 2003 賴嘉慧

[2]新北市

領隊：黃宏仁 教練：蔣漢儒

1006 蔣漢儒 1007 陳逸聰 1008 陳芄辰 1009 楊宏宇
2004 郭淑美 2005 楊子璇

[3]臺中市

領隊：顏寬恆 教練：黃漢文

1010 施介祥 1011 黃柏翔 1012 賴曜維 1013 林健平
1014 黃駿傑 1015 崔 立 1016 吳安達

[4]臺南市

領隊：陳玉奇 教練：蘇政宏

1017 陳俊瑋 1018 蘇志展 2006 黃浣巖 2007 廖緝芸

[5]高雄市

領隊：張雅惠 教練：石伯琦

1019 藍友駿 1020 胡家豪 1021 謝秉洋 2008 李亭誼

[6]宜蘭縣

領隊：張稚莉 教練：陳信甫

1022 高經清 2009 李佐萱

[7]桃園市

領隊：張雅涵 教練：林 昀

1023 董瑞堅 1024 林濬泳 1025 黃君緯 1026 黃奕達

1027 盧榮邦 2010 鍾宜芸 2011 葉繡華

[8]新竹縣

領隊：范植旺 教練：范揚清

1028 瞿秉賢 1029 蘇奕鉸 1030 王子櫟 1031 陳御龍

1032 沈唯倫

[9]雲林縣

領隊：王榮裕 教練：孫春美

1033 王柏雄

[10]屏東縣

領隊：廖清梧 教練：胡耀仁

1034 王國樑 1035 邱金發 1036 李志祥 1037 李志鵬

[11]新竹市

領隊：柯宜廷 教練：鄭益昌

1038 李森浩 1039 王曙豪 1040 盧漢華 2012 盧亭瑄

2013 黃筑茵 2014 林祈均

106年全國運動會馬術

男女混合組分項編配表

1.馬場馬術團體賽 (共 8 隊參賽，決賽取前 6 隊)

臺北市

1004 郭力瑜 2003 賴嘉慧 2002 邱鈺淇
2001 賴芷旻

新北市

1009 楊宏宇 2005 楊子璇 1007 陳逸聰
2004 郭淑美

臺中市

1013 林健平 1014 黃駿傑 1015 崔 立
1016 吳安達

臺南市

1017 陳俊瑋

高雄市

1020 胡家豪 1019 藍友駿

宜蘭縣

1022 高經清 2009 李佐萱

桃園市

2011 葉繡華 1024 林濬泳 1027 盧榮邦
2010 鍾宜芸

新竹市

1038 李森浩 2013 黃筑茵 2014 林祈均
1040 盧漢華

2.馬場馬術個人賽 (共 26 名參賽，決賽取前 8 名)

臺北市 1004 郭力瑜	新北市 1007 陳逸聰
新北市 1009 楊宏宇	臺中市 1013 林健平
臺中市 1014 黃駿傑	臺中市 1015 崔立
臺中市 1016 吳安達	臺南市 1017 陳俊瑋
高雄市 1019 藍友駿	高雄市 1020 胡家豪
宜蘭縣 1022 高經清	桃園市 1024 林濬泳
桃園市 1027 盧榮邦	新竹縣 1029 蘇奕鉸
新竹市 1038 李森浩	新竹市 1040 盧漢華
臺北市 2001 賴芷旻	臺北市 2002 邱鈺淇
臺北市 2003 賴嘉慧	新北市 2004 郭淑美
新北市 2005 楊子璇	宜蘭縣 2009 李佐萱
桃園市 2010 鍾宜芸	桃園市 2011 葉繡華
新竹市 2013 黃筑茵	新竹市 2014 林祈均

3.障礙超越團體賽 (共 11 隊參賽，決賽取前 8 隊)

臺北市

1001 邱紹宏 1005 高健瓏 1002 張貞凱
1003 周立中

新北市

1009 楊宏宇 1008 陳芃辰 1007 陳逸聰
1006 蔣漢儒

臺中市

1013 林健平 1011 黃柏翔 1012 賴曜維
1010 施介祥

臺南市

1018 蘇志展 2006 黃湑崴 1017 陳俊瑋
2007 廖緬芸

高雄市

1019 藍友駿 1020 胡家豪 1021 謝秉洋
2008 李亭誼

宜蘭縣

1022 高經清

桃園市

1027 盧榮邦 1025 黃君緯 1026 黃奕達
1023 董瑞堅

新竹縣

1030 王子櫟 1028 瞿秉賢 1031 陳御龍
1032 沈唯倫

雲林縣

1033 王柏雄

屏東縣

1037 李志鵬 1036 李志祥 1034 王國樑
1035 邱金發

新竹市

2012 盧亭瑄 1039 王曙豪 1038 李森浩

4. 障礙超越個人賽 (共 33 名參賽，決賽取前 8 名)

臺北市 1001 邱紹宏	臺北市 1002 張貞凱
臺北市 1003 周立中	臺北市 1005 高健瓏
新北市 1006 蔣漢儒	新北市 1007 陳逸聰
新北市 1008 陳芃辰	新北市 1009 楊宏宇
臺中市 1010 施介祥	臺中市 1011 黃柏翔
臺中市 1012 賴曜維	臺中市 1013 林健平
臺南市 1017 陳俊璋	臺南市 1018 蘇志展
高雄市 1019 藍友駿	高雄市 1020 胡家豪
高雄市 1021 謝秉洋	宜蘭縣 1022 高經清
桃園市 1023 董瑞堅	桃園市 1025 黃君緯
桃園市 1026 黃奕達	桃園市 1027 盧榮邦
新竹縣 1028 瞿秉賢	新竹縣 1030 王子櫟
新竹縣 1031 陳御龍	雲林縣 1033 王柏雄
屏東縣 1037 李志鵬	新竹市 1038 李森浩
新竹市 1039 王曙豪	臺南市 2006 黃湑歲
臺南市 2007 廖緬芸	高雄市 2008 李亭誼
新竹市 2012 盧亭瑄	



106年全國運動會

THE NATIONAL GAMES 2017

輕艇 秩序冊



10/22~10/26

主辦單位  教育部 | 承辦單位  宜蘭縣政府

中華民國106年全國運動會輕艇技術手冊

壹、輕艇運動組織：

一、國際輕艇總會(ICF)

主 席：Jose Perurena Lopez

秘書長：Simon Toulson

會 址：Avenue de Rhodanie 54, 1007 Lausanne, Switzerland

電 話：+41 21 612 02 90

傳 真：+41 21 612 02 91

二、亞洲輕艇總會(ACC)

主 席：成田昌憲 Shoken Narita

秘書長：陸偉洪

三、中華民國輕艇協會

理事長：陳明雄

秘書長：張至滿

會 址：新北市新店區光明街 260 號

電 話：(02)2918-5151

傳 真：(02)2911-1546

貳、競賽資訊：

一、大會日期：中華民國 106 年 10 月 21 日(星期六)至 26 日(星期四)。

二、比賽日程：中華民國 106 年 10 月 22 日(星期日)至 26 日(星期四)，共 5 日。

三、比賽場地：

(一)輕艇競速：宜蘭縣冬山河親水公園水域

(二)輕艇激流標桿：宜蘭縣三星鄉安農溪水域

四、比賽項目：

【輕艇競速】

- 1、男子1000公尺單人愛斯基摩艇(K-1/ 1000M)
- 2、男子1000公尺雙人愛斯基摩艇(K-2/ 1000M)
- 3、男子1000公尺四人愛斯基摩艇(K-4/ 1000M)
- 4、男子1000公尺單人加拿大式艇(C-1/ 1000M)
- 5、男子1000公尺雙人加拿大式艇(C-2/ 1000M)
- 6、男子200公尺單人愛斯基摩艇(K-1/ 200M)
- 7、男子200公尺雙人愛斯基摩艇(K-2/ 200M)
- 8、男子200公尺單人加拿大式艇(C-1/ 200M)
- 9、女子500公尺單人愛斯基摩艇(K-1/ 500M)
- 10、女子500公尺雙人愛斯基摩艇(K-2/ 500M)
- 11、女子500公尺四人愛斯基摩艇(K-4/ 500M)
- 12、女子200公尺單人愛斯基摩艇(K-1/ 200M)

【輕艇激流標桿】

- 1、男子單人愛斯基摩艇(K-1)
- 2、男子單人加拿大式艇(C-1)
- 3、女子單人愛斯基摩艇(K-1)
- 4、女子單人加拿大式艇(C-1)

五、比賽時間預定表

日期	時間	組別	項目	賽別
10/21 (星期六) 下午	13:00~ 17:00	各組	檢艇	
10/22 (星期日) 上午 競速	09:00	男子組	K-1/ 1000M	預賽
	09:40	男子組	C-1/ 1000M	預賽
	10:20	男子組	K-2/ 1000M	預賽
	11:00	男子組	C-2/ 1000M	預賽
	11:40	男子組	K-4/ 1000M	預賽
10/22 (星期日) 下午 競速	13:00	男子組	K-1/ 1000M	準決賽
	13:40	男子組	C-1/ 1000M	準決賽
	14:20	男子組	K-2/ 1000M	準決賽
	15:00	男子組	C-2/ 1000M	準決賽
	15:40	男子組	K-4/ 1000M	準決賽
10/23 (星期一) 上午 競速	09:00	男子組	K-1/ 1000M	決賽
	09:40	男子組	C-1/ 1000M	決賽
	10:20	男子組	K-2/ 1000M	決賽
	11:00	男子組	C-2/ 1000M	決賽
	11:40	男子組	K-4/ 1000M	決賽
	12:00	男子組	1000M 各項目	頒獎
10/23 (星期一) 下午 競速	13:00	女子組	K-1/ 500M	預賽
	14:00	女子組	K-2/ 500M	預賽
	15:00	女子組	K-4/ 500M	預賽
10/24 (星期二) 上午 競速	09:00	女子組	K-1/ 500M	準決賽
	10:00	女子組	K-2/ 500M	準決賽
	11:00	女子組	K-4/ 500M	準決賽
10/24 (星期二) 下午 競速	13:00	女子組	K-1/ 500M	決賽
	14:00	女子組	K-2/ 500M	決賽
	15:00	女子組	K-4/ 500M	決賽
	15:30	女子組	500M 各項目	頒獎
10/25 (星期三) 上午 競速	09:00	男子組	K-1/ 200M	預賽
	09:20	男子組	C-1/ 200M	預賽
	09:40	男子組	K-2/ 200M	預賽
	10:00	女子組	K-1/ 200M	預賽
	10:20	男子組	K-1/ 200M	準決賽
	10:40	男子組	C-1/ 200M	準決賽
	11:00	男子組	K-2/ 200M	準決賽
	11:20	女子組	K-1/ 200M	準決賽
	11:40	男子組	K-1/ 200M	決賽
	12:00	男子組	C-1/ 200M	決賽
	12:20	男子組	K-2/ 200M	決賽
12:40	女子組	K-1/ 200M	決賽	

	13：00	男/女子組	200M 各項目	頒獎
10/25 (星期三) 下午 標桿	14：00			DEMO RUN
	14：30	男子組	C-1	預賽第一趟
	14：50	女子組	K-1	預賽第一趟
	15：10	男子組	K-1	預賽第一趟
	15：30	女子組	C-1	預賽第一趟
	15：50	男子組	C-1	預賽第二趟
	16：10	女子組	K-1	預賽第二趟
	16：30	男子組	K-1	預賽第二趟
	16：50	女子組	C-1	預賽第二趟
10/26 (星期四) 上午 標桿	08：30			DEMO RUN
	09：00	男子組	C-1	準決賽
	09：20	女子組	K-1	準決賽
	09：40	男子組	K-1	準決賽
	10：00	女子組	C-1	準決賽
	10：30	男子組	C-1	決賽
	10：50	女子組	K-1	決賽
	11：10	男子組	K-1	決賽
	11：30	女子組	C-1	決賽
11：50	男/女子組	各項目	頒獎	

六、參加辦法：

- (一) 戶籍規定：須符合中華民國 106 年全國運動會競賽規程(以下簡稱競賽規程)第 5 條相關規定。
- (二) 年齡規定：須年滿 13 足歲(民國 93 年 10 月 21 日以前出生者)。
- (三) 註冊人數：各單位必須按規定人數註冊，每 1 比賽項目每單位至多註冊 1 艘艇。
- (四) 選手參賽之項目不予限制。

七、註冊：由各縣市政府依據競賽規程第 7 條規定辦理。

八、比賽辦法：

【輕艇競速】

- (一) 比賽規則：採用中華民國輕艇協會最新修訂出版之規則(以全運會公報公告之版本為主)；如規則解釋有爭議，以英文版為準。規則中如有未盡事宜，則以仲裁委員會之決議為最終判決。
- (二) 比賽制度：輕艇競速比賽分為預賽、準決賽、決賽，比賽採用 6 水道競速場地。
- (三) 比賽之分組辦法：
 - 1、 參賽艇數為 5~6 隊(含)以下時直接進行決賽。
 - 2、 7~12 隊時：預賽兩組，準決賽 1 組。預賽各組第 1 名進入決賽，預賽各組 2~4 名進準決賽，其餘淘汰。準決賽 1~4 名進入決賽。
 - 3、 13~18 隊時：預賽 3 組，準決賽 1 組。預賽各組第 1 名進入決賽，預賽各組 2~3 名進準決賽，其餘淘汰。準決賽 1~3 名進入決賽。
 - 4、 航道分配：預賽、準決賽及決賽之水道編排方式依照國際輕艇總會之 6 水道賽制編排。
 - 5、 種子：以 104 年全國運動會決賽前四名成績列為種子，出缺時由第五至六名遞補。

6、水道分配順序：4, 3, 5, 2, 6, 1。

【輕艇激流標桿】

(一) 比賽規則：採用中華民國輕艇協會最新修訂出版之規則（以全運會公報公告之版本為主）；如規則解釋有爭議，以英文版為準。規則中如有未盡事宜，則以仲裁委員會議之決議為最終判決。

(二) 比賽制度：輕艇激流標桿比賽分為預賽(2 趟)、準決賽、決賽。

(三) 比賽辦法：

1、預賽二趟擇優前 10 進準決賽，準決賽前 8 進決賽。

2、預賽第一趟出發順序由抽籤決定，其餘賽別出發順序依前一輪名次反序排列。

九、器材設備：比賽用艇需自備，並依最新版國際輕艇競速比賽規則第 7、8、9 點及各有關條文之規定通過規格、外加物質和外加裝置等檢查。檢艇時間為各項比賽前一日於比賽會場進行，各單位檢艇時間由大會決定後另行公告，各項船艇規格如下。

【輕艇競速】

型式	最大長度(公分)	最輕重量(公斤)
K-1	520	12
K-2	650	18
K-4	1100	30
C-1	520	14
C-2	650	20

【輕艇激流標桿】

型式	最小長度(公分)	最輕重量(公斤)
K-1	350	9
C-1	350	9

十、醫務管制：

(一) 運動禁藥檢測：依據競賽規程第 13 條之規定辦理。

(二) 性別檢查：必要時在全國運動會期間得進行性別檢查。

參、管理資訊：

一、競賽管理：在全國運動會籌備會指導下，由中華民國輕艇協會負責輕艇競賽各項執行工作。

二、技術人員：

(一) 裁判人員：裁判長由全國運動會籌備會與中華民國輕艇協會會商聘請，裁判員由中華民國輕艇協會就各縣市具國家級裁判資格者中推薦，由籌備會聘任。

(二) 審判委員：審判委員共 5 人，召集人由中華民國輕艇協會遴派，委員由全國運動會籌備會與中華民國輕艇協會會商聘請，其中必須包括舉辦單位至少 1 人。

三、申訴：所有申訴案件依據競賽規程第 10 條規定辦理。

四、獎勵：

(一) 依據競賽規程第 9 條之規定辦理。

(二) 決賽後立即頒獎，接受頒獎者必須穿著該縣市代表隊制服。

肆、會議：

一、技術會議：訂於 106 年 10 月 21 日（星期六）上午 10 時整，在宜蘭縣立五結國民中學

(地址：宜蘭縣五結鄉大吉村大吉五路 58 號)舉行。

二、裁判會議：訂於 106 年 10 月 21 日（星期六）上午 11 時整，在宜蘭縣立五結國民中學

(地址：宜蘭縣五結鄉大吉村大吉五路 58 號)舉行。

伍、核准日期、文號：教育部 106 年 4 月 19 日臺教授體字第 1060011002 號函核定。

中華民國106年全國運動會輕艇裁判名單

審判委員召集人：楊明恩

審判委員：張至滿 劉德智 劉昌鴻 廖學滄

裁判長：林裕堯

副裁判長：李婷婷

賽務主任：張立羣

賽務管理員：戴憲維

發令裁判：陳永仁

媒體職員：黃秋譯

航道裁判主任：蔡文都

航道裁判：陳道宜 許峻源 吳唯平

終點裁判主任：邱文良

終點裁判：王鴻原 王巨中 楊隆富

終點攝影裁判：黃世傑

計時裁判主任：林雙正

計時裁判：林溪金 曾應鉅 吳振樹

檢艇裁判主任：林志遠

檢艇裁判：黃挺嘉 馬大作 石俊益 陳建豪

記錄主任：游玄光

記錄員：陳慧芳 吳聲豪

器材管理：蔡政洲

中華民國106年全國運動會輕艇競速隊職員名冊及選手 號碼對照表

女子組

共 7 縣市，總計 53 位隊職員

[1]臺北市

領隊：林聖淵

教練：周必杰

2001 周汝娟

2002 劉慧琪

2003 蔡安琪

2004 顏脩樺

2005 余天愛

[2]新北市

領隊：陳來成

教練：李德淳

2006 宋芄萱

2007 陳諱婷

2008 周靖庭

2009 邱瑩萍

[3]臺中市

領隊：林婉如

教練：林秀卿

教練：李綿綿

2010 張筑涵

2011 周芝瑾

2012 賴子璇

2013 江天紅

2014 林子馨

2015 陳信迦

2016 張乃方

2017 劉旻菁

2018 魏子芸

2019 曾暄筑

2020 沈楷茗

2021 陳姿羽

[4]臺南市

領隊：陳啟源

教練：林郁翔

2022 劉妍廷

[5]宜蘭縣

領隊：汪美惠

教練：游智強

2023 陳妤婷

2024 楊雅筑

2025 吳宜樺

2026 游庭瑜

2027 林怡萱

2028 高姿儀

[6]桃園市

領隊：李筱惠

教練：蕭韻茹

2029 簡琦芸

2030 高沛伶

2031 李若琪

2032 謝明娟

2033 陳琪

2034 陳心霜

[7] 臺東縣

領隊：陳胡華

教練：趙軒德

2035 林天馨

2036 蒲思羽

2037 陳玟君

2038 郭芷璇

中華民國106年全國運動會輕艇競速隊職員名冊及選手 號碼對照表

男子組

共 11 縣市，總計 148 位隊職員

[1]臺北市

領隊：江志銘

教練：余鑑紘

1001 沈博鴻

1002 林雍博

1003 林奕騰

1004 翁瑋森

1005 林子祐

1006 林雍傑

1007 徐仕捷

1008 周廷葑

1009 林亞設

1010 曾睿騰

[2]新北市

領隊：高貴元

教練：陳希哲

1011 高語暄

1012 鄭景文

1013 林俊宏

1014 謝文華

[3]臺中市

領隊：張國雄

教練：林秀卿

教練：李綿綿

管理：張中源

1015 張允銓

1016 邱懷諄

1017 張尚勇

1018 吳少璿

1019 胡文藝

1020 劉錦翰

1021 賈俊瀚

1022 張嘉仁

1023 曾炯翰

1024 魏子峰

1025 謝俊毅

1026 宋致勤

1027 王瑋澤

1028 鄭植信

1029 朱家穎

1030 唐鴻遠

1031 黃振驥

1032 吳煒群

1033 陳仁豪

1034 陳子豪

1035 吳震皓

1036 廖力泓

[4]臺南市

領隊：莊武勳

教練：邱誌賢

1037 黃致穎

1038 蕭晉順

1039 陳景昇

1040 薛丞閔

1041 張智瑋

[5]高雄市

領隊：呂學信

教練：劉高斌

1042 張騏勝

1043 江士偉

1044 蕭宇廷

1045 王宇安

1046 郭恒宏

1047 李春億

[6]宜蘭縣

領隊：黃定和	教練：游志偉	教練：吳聖杰	
1048 簡文義	1049 賴冠傑	1050 吳宜益	1051 康德明
1052 呂侑烜	1053 劉宗翰	1054 謝耀陞	1055 吳逸峰
1056 陳承佑	1057 吳建漢	1058 魏廷融	1059 張宏銘

[7]桃園市

領隊：彭俊豪	教練：林雅萍	管理：曾祥福	
1060 陳俞安	1061 林立翔	1062 簡證嚴	1063 林益宏
1064 曾祥軒	1065 邱奕宸	1066 湯識澈	1067 施孟均
1068 林柏宇	1069 周育慶	1070 卓政益	1071 簡子維
1072 羅維麒			

[8]彰化縣

領隊：許朝賢	教練：陳逸樺	管理：余俊諺	
1073 涂舜庭	1074 石崇輔	1075 楊峻榮	1076 謝承恩
1077 何佳霖	1078 陳諺霆	1079 張百豐	1080 林猷傑
1081 溫祥閔	1082 許廷瑜	1083 林弘億	1084 康宗宥

[9]南投縣

領隊：蕭志全	教練：彭雅蘭	管理：陳美鳳	
1085 鍾旻濤	1086 陳柏叡	1087 江旻諭	1088 黃柏鈞
1089 曾昱銘	1090 溫邦澤	1091 楊兆鎧	1092 陳冠晟
1093 黃首倫	1094 李漢城	1095 陳鼎元	1096 林佑恩
1097 蔡杰恩	1098 劉又丞	1099 江宥霖	1100 黃庭墉

[10]臺東縣

領隊：周文吉	教練：蒲建成		
1101 林 誠	1102 陳周岳弘	1103 林旻昊	1104 林旻昱
1105 趙軒德	1106 郭俊頡	1107 張勝瑄	1108 沈 翔

[11]花蓮縣

教練：侯鴻章

管理：呂芳賢

1109 余浩俊

1110 吳承旻

1111 特巴斯·尤勞

1112 謝資政

1113 周恩平

1114 吳俊傑

1115 周智偉

1116 吳陳柏

1117 林聖儒

1118 莊英杰

1119 陳嘉杰

1120 蕭江宗元

106年全國運動會輕艇競速

女子組分項編配表

1. 500 公尺單人愛斯基摩艇(K-1/ 500M) (共 13 名參賽，決賽取前 8 名)

臺北市 2001 周汝娟	臺北市 2002 劉慧琪
新北市 2008 周靖庭	新北市 2009 邱瑩萍
臺中市 2015 陳信迦	臺中市 2019 曾暄筑
臺南市 2022 劉妍廷	宜蘭縣 2024 楊雅筑
宜蘭縣 2025 吳宜樺	桃園市 2032 謝明娟
桃園市 2034 陳心霜	臺東縣 2035 林天馨
臺東縣 2037 陳玟君	

2. 500 公尺雙人愛斯基摩艇(K-2/ 500M) (共 6 隊參賽，決賽取前 4 隊)

臺北市 2002 劉慧琪, 2001 周汝娟, 2003 蔡安琪	新北市 2009 邱瑩萍, 2008 周靖庭, 2006 宋芄萱
臺中市 2020 沈楷茗, 2017 劉旻菁, 2016 張乃方	宜蘭縣 2025 吳宜樺, 2026 游庭瑜, 2024 楊雅筑
桃園市 2034 陳心霜, 2029 簡琦芸, 2032 謝明娟	臺東縣 2037 陳玟君, 2035 林天馨, 2038 郭芷璇

3. 500 公尺四人愛斯基摩艇(K-4/ 500M) (共 6 隊參賽，決賽取前 4 隊)

臺北市	2002 劉慧琪	2001 周汝娟	2003 蔡安琪	2004 顏脩樺	2005 余天愛
新北市	2009 邱瑩萍	2008 周靖庭	2006 宋芄萱	2007 陳諱婷	
臺中市	2012 賴子璇	2010 張筑涵	2013 江天紅	2014 林子馨	2021 陳姿羽
宜蘭縣	2025 吳宜樺	2024 楊雅筑	2026 游庭瑜	2028 高姿儀	2027 林怡萱
桃園市	2034 陳心霜	2029 簡琦芸	2030 高沛伶	2033 陳 琪	2031 李若琪

臺東縣

2038 郭芷璇

2035 林天馨

2036 蒲思羽

2037 陳玟君

4. 200 公尺單人愛斯基摩艇(K-1/ 200M) (共 13 名參賽，決賽取前 8 名)

臺北市 2001 周汝娟

臺北市 2002 劉慧琪

新北市 2008 周靖庭

新北市 2009 邱瑩萍

臺中市 2011 周芝瑾

臺中市 2018 魏子芸

臺南市 2022 劉妍廷

宜蘭縣 2023 陳好婷

宜蘭縣 2025 吳宜樺

桃園市 2032 謝明娟

桃園市 2034 陳心霜

臺東縣 2037 陳玟君

臺東縣 2038 郭芷璇

男子組分項編配表

1. 1000 公尺單人愛斯基摩艇(K-1/ 1000M) (共 19 名參賽，決賽取前 8 名)

臺北市 1005 林子祐	臺北市 1006 林雍傑
新北市 1011 高語暄	新北市 1014 謝文華
臺中市 1019 胡文藝	臺中市 1031 黃振驪
臺南市 1039 陳景昇	臺南市 1041 張智瑋
高雄市 1045 王字安	宜蘭縣 1048 簡文義
宜蘭縣 1053 劉宗翰	桃園市 1064 曾祥軒
桃園市 1067 施孟均	彰化縣 1080 林猷傑
彰化縣 1081 溫祥閔	南投縣 1085 鍾旻濤
臺東縣 1106 郭俊頡	臺東縣 1108 沈 翔
花蓮縣 1118 莊英杰	

2. 1000 公尺雙人愛斯基摩艇(K-2/ 1000M) (共 11 隊參賽，決賽取前 8 隊)

臺北市 1006 林雍傑, 1003 林奕騰, 1002 林雍博	新北市 1011 高語暄, 1014 謝文華, 1012 鄭景文
臺中市 1023 曾炯翰, 1025 謝俊毅, 1036 廖力泓	臺南市 1039 陳景昇, 1038 蕭晉順, 1041 張智瑋
高雄市 1044 蕭宇廷, 1043 江士偉	宜蘭縣 1055 吳逸峰, 1059 張宏銘, 1054 謝耀陞
桃園市 1070 卓政益, 1072 羅維麒, 1065 邱奕宸	彰化縣 1076 謝承恩, 1074 石崇輔, 1082 許廷瑜
南投縣 1085 鍾旻濤, 1086 陳柏叡, 1100 黃庭墉	臺東縣 1103 林旻昊, 1106 郭俊頡, 1104 林旻昱
花蓮縣 1120 蕭江宗元, 1111 特巴斯·尤勞	

3. 1000 公尺四人愛斯基摩艇(K-4/ 1000M) (共 10 隊參賽，決賽取前 8 隊)

臺北市				
1010 曾睿騰	1006 林雍傑	1004 翁琨森	1009 林亞設	1008 周廷葑
新北市				
1011 高語暄	1012 鄭景文	1013 林俊宏	1014 謝文華	
臺中市				
1017 張尚勇	1015 張允銓	1018 吳少璿	1016 邱懷諄	
1027 王瑋澤				
高雄市				
1042 張騏勝	1044 蕭宇廷	1043 江士偉	1046 郭恒宏	

宜蘭縣

1059 張宏銘 1055 吳逸峰 1053 劉宗翰 1057 吳建漢 1056 陳承佑

桃園市

1064 曾祥軒 1072 羅維麒 1071 簡子維 1070 卓政益 1069 周育慶

彰化縣

1076 謝承恩 1074 石崇輔 1075 楊峻榮 1073 涂舜庭 1084 康宗宥

南投縣

1094 李漢城 1089 曾昱銘 1092 陳冠晟 1093 黃首倫 1097 蔡杰恩

臺東縣

1108 沈 翔 1106 郭俊頡 1103 林旻昊 1104 林旻昱 1105 趙軒德

花蓮縣

1120 蕭江宗元 1112 謝資政 1109 余浩俊 1110 吳承旻

4. 1000 公尺單人加拿大式艇(C-1/ 1000M) (共 13 名參賽, 決賽取前 8 名)

臺北市 1001 沈博鴻

臺北市 1007 徐仕捷

臺中市 1032 吳煒群

臺中市 1035 吳震皓

宜蘭縣 1049 賴冠傑

宜蘭縣 1050 吳宜益

桃園市 1063 林益宏

桃園市 1068 林柏宇

南投縣 1088 黃柏鈞

南投縣 1099 江宥霖

臺東縣 1102 陳周岳弘

臺東縣 1107 張勝瑄

花蓮縣 1113 周恩平

5. 1000 公尺雙人加拿大式艇(C-2/ 1000M) (共 7 隊參賽, 決賽取前 5 隊)

臺北市 1001 沈博鴻, 1007 徐仕捷

臺中市 1021 賈俊瀚, 1022 張嘉仁, 1034 陳子豪

臺南市 1037 黃致穎, 1040 薛丞閣

宜蘭縣 1051 康德明, 1050 吳宜益, 1049 賴冠傑

桃園市 1068 林柏宇, 1066 湯識澈, 1061 林立翔

南投縣 1090 溫邦澤, 1091 楊兆鎧, 1096 林佑恩

花蓮縣 1119 陳嘉杰, 1113 周恩平

6. 200 公尺單人愛斯基摩艇(K-1/ 200M) (共 20 名參賽, 決賽取前 8 名)

臺北市 1006 林雍傑

臺北市 1009 林亞設

新北市 1011 高語暄

新北市 1014 謝文華

臺中市 1020 劉錦翰
臺南市 1039 陳景昇
高雄市 1042 張騏勝
宜蘭縣 1059 張宏銘
桃園市 1064 曾祥軒
彰化縣 1079 張百豐
南投縣 1095 陳鼎元
臺東縣 1103 林旻昊

臺中市 1024 魏子峰
臺南市 1041 張智瑋
宜蘭縣 1055 吳逸峰
桃園市 1062 簡證嚴
彰化縣 1078 陳諺霆
南投縣 1086 陳柏叡
臺東縣 1101 林 誠
花蓮縣 1114 吳俊傑

7. 200 公尺雙人愛斯基摩艇(K-2/ 200M) (共 11 隊參賽，決賽取前 8 隊)

臺北市 1009 林亞設, 1006 林雍傑, 1004 翁瑗森 新北市 1011 高語暄, 1014 謝文華
臺中市 1028 鄭植信, 1026 宋致勤, 1033 陳仁豪 臺南市 1039 陳景昇, 1038 蕭晉順, 1041 張智瑋
高雄市 1047 李春億, 1045 王字安 宜蘭縣 1059 張宏銘, 1055 吳逸峰, 1058 魏廷融
桃園市 1062 簡證嚴, 1060 陳俞安, 1067 施孟均 彰化縣 1078 陳諺霆, 1077 何佳霖, 1083 林弘億
南投縣 1085 鍾旻澔, 1086 陳柏叡, 1095 陳鼎元 臺東縣 1101 林誠, 1103 林旻昊, 1106 郭俊頡
花蓮縣 1117 林聖儒, 1116 吳陳柏

8. 200 公尺單人加拿大式艇(C-1/ 200M) (共 15 名參賽，決賽取前 8 名)

臺北市 1001 沈博鴻 臺北市 1007 徐仕健
臺中市 1029 朱家穎 臺中市 1030 唐鴻遠
臺南市 1037 黃致穎 臺南市 1040 薛丞閣
宜蘭縣 1049 賴冠傑 宜蘭縣 1052 呂侑烜
桃園市 1063 林益宏 桃園市 1068 林柏宇
南投縣 1087 江旻諭 南投縣 1098 劉又丞
臺東縣 1102 陳周岳弘 臺東縣 1107 張勝瑄
花蓮縣 1115 周智偉

中華民國106年全國運動會輕艇激流標杆隊職員名冊及選手 號碼對照表

女子組

共 7 縣市，總計 30 位隊職員

[1]臺北市

領隊：林聖淵 教練：PAZOS GARCIA ANTONIO

2001 劉慧琪 2002 周汝娟 2003 蔡安琪

[2]臺中市

領隊：林婉如 教練：馬健銘

2004 陳瑋涵 2005 劉人毓 2006 饒知玆 2007 張筑涵

[3]宜蘭縣

領隊：游志文 教練：劉峻廷

2008 林昀臻 2009 林家怡

[4]桃園市

領隊：黃淑娟 教練：蕭韻茹

2010 簡琦芸 2011 謝明娟 2012 李若琪

[5]彰化縣

領隊：楊瑞導 教練：賴思羽

2013 盧泓鈺 2014 邱怡婷

[6]南投縣

領隊：洪昭坤 教練：蘇琬琇

2015 蔡宜珊 2016 鍾洵涵

[7]花蓮縣

教練：侯鴻章

2017 吳靜茹

中華民國106年全國運動會輕艇激流標杆隊職員名冊及選手號碼對照表

男子組

共 9 縣市，總計 45 位隊職員

[1]臺北市

領隊：江志銘 教練：余鑑紘

1001 林亞設 1002 翁瑋森 1003 林子祐 1004 林雍博

[2]新北市

領隊：高貴元 教練：陳希哲

1005 詹博翔

[3]臺中市

領隊：張國雄 教練：李綿綿

1006 張允銓 1007 吳少璿 1008 吳泰儀 1009 劉錦翰

[4]高雄市

領隊：呂學信 教練：劉高斌

1010 吳泰進 1011 歐昆憲

[5]宜蘭縣

領隊：林佳聖 教練：黃旭舜

1012 李汪哲 1013 吳融政

[6]桃園市

領隊：唐中利 教練：林雅萍

1014 陳俞安 1015 簡證嚴 1016 巫國聖 1017 卓政益

[7]彰化縣

領隊：許朝賢 教練：盧奕聰

1018 何佳霖 1019 陳宏穆 1020 陳諺霆 1021 林猷傑

[8]南投縣

領隊：易南聰 教練：江文嘉

1022 陳鼎元 1023 林則軒 1024 李漢城 1025 李哲宇

[9]基隆市

領隊：張智惟 教練：陳業凱

1026 白健緯 1027 林煜傑

106年全國運動會輕艇激流標杆

女子組分項編配表

1. 單人愛斯基摩艇(K-1) (共 9 名參賽，決賽取前 7 名)

臺北市 2001 劉慧琪	臺北市 2002 周汝娟
臺中市 2005 劉人毓	臺中市 2007 張筑涵
宜蘭縣 2008 林昀臻	桃園市 2010 簡琦芸
桃園市 2011 謝明娟	南投縣 2015 蔡宜珊
南投縣 2016 鍾洳涵	

2. 單人加拿大式艇(C-1) (共 12 名參賽，決賽取前 8 名)

臺北市 2001 劉慧琪	臺北市 2003 蔡安琪
臺中市 2004 陳瑋涵	臺中市 2006 饒知玗
宜蘭縣 2009 林家怡	桃園市 2011 謝明娟
桃園市 2012 李若琪	彰化縣 2013 盧泓鈺
彰化縣 2014 邱怡婷	南投縣 2015 蔡宜珊
南投縣 2016 鍾洳涵	花蓮縣 2017 吳靜茹

106年全國運動會輕艇激流標杆

男子組分項編配表

1. 單人愛斯基摩艇(K-1) (共 16 名參賽，決賽取前 8 名)

臺北市 1002 翁瑋森	臺北市 1004 林雍博
新北市 1005 詹博翔	臺中市 1007 吳少璿
臺中市 1008 吳泰儀	高雄市 1010 吳泰進
宜蘭縣 1012 李汪哲	宜蘭縣 1013 吳融政
桃園市 1015 簡證嚴	桃園市 1017 卓政益
彰化縣 1020 陳諺霆	彰化縣 1021 林猷傑
南投縣 1022 陳鼎元	南投縣 1024 李漢城
基隆市 1026 白健緯	基隆市 1027 林煜傑

2. 單人加拿大式艇(C-1) (共 13 名參賽，決賽取前 8 名)

臺北市 1001 林亞設	臺北市 1003 林子祐
臺中市 1006 張允銓	臺中市 1009 劉錦翰
高雄市 1011 歐昆憲	宜蘭縣 1012 李汪哲
宜蘭縣 1013 吳融政	桃園市 1014 陳俞安
桃園市 1016 巫國聖	彰化縣 1018 何佳霖
彰化縣 1019 陳宏穆	南投縣 1023 林則軒
南投縣 1025 李哲宇	





106年全國運動會

THE NATIONAL GAMES 2017

鐵人三項 秩序冊



10/06~10/07

主辦單位  教育部 | 承辦單位  宜蘭縣政府

中華民國106年全國運動會鐵人三項技術手冊

一、國際鐵人三項總會(ITU)

主 席：Mme Marisol CASADO

秘書長：Antonio Arimany

電 話：+41 21 614 60 30

傳 真：+41 21 315 14 19

會 址：Maison du Sport International, Av. de Rhodanie 54 1007 Lausanne, Suisse

二、亞洲鐵人三項總會 (ASTC)

主 席：Mr Justin Sukwon Park

秘書長：Mr. Vijitr Sutinawin

電 話：82 2 3431 6798 , +82 2 3431 9436

傳 真：82 2 3431 9437

會 址：ASTC Seoul Office Room 502, Olympic Center, 88 Oryun-dong, Songpa-gu, Seoul 138-749, Korea

三、中華民國鐵人三項運動協會(CTTA)

理事長：劉玉峯

秘書長：毛念祖

電 話：(02)8772-3350

傳 真：(02)8772-3348

會 址：臺北市中山區朱崙街 20 號 611 室

E-mail：ctta99@ms34.hinet.net

貳、競賽資訊

一、大會日期：中華民國106年10月21日(星期六)至26日(星期四)。

二、比賽日期：中華民國106年10月6日(星期五)至7日(星期六)，共計2日。

三、比賽場地：宜蘭縣冬山鄉梅花湖風景區(宜蘭縣冬山鄉得安村環湖路)。

四、比賽項目：

(一) 男子組：鐵人三項奧運標準賽程

(游泳 1.5 公里、自由車 40 公里、路跑 10 公里)共計51.5 公里。

(二) 女子組：鐵人三項奧運標準賽程

(游泳 1.5 公里、自由車 40 公里、路跑 10 公里)共計51.5 公里。

(三) 混合接力組：參加混合接力賽選手必須為個人賽之完賽選手，每隊2男2女共4人組成。比賽順序為女、男、女、男。每位選手須完成游泳250公尺、自由車6.6公里、路跑 2.2公里，以最後一棒進入終點時間為名次判決依據。

(四) 預定賽程表：如附件一。

五、參加辦法

(一) 戶籍規定：須符合中華民國106年全國運動會競賽規程(以下簡稱競賽規程)第5條

相關規定。

- (二) 年齡規定：須年滿 15 足歲（民國 91 年 10 月 21 日以前出生者）。
- (三) 註冊人數：各縣市男子組 3 人、女子組 3 人。
- (四) 參賽標準：男子組 2 小時 20 分、女子組 2 小時 40 分（以 105 年 5 月 1 日至 106 年 6 月 30 日期間，參加中華民國鐵人三項運動協會主辦之全程比賽成績為準）。

六、註冊：由各縣市政府依據競賽規程第 7 條規定辦理。

七、比賽辦法

(一) 比賽規則：採用中華民國鐵人三項運動協會最新修訂出版之規則（以全運會公報公告之版本為主）；如規則解釋有爭議，以英文版為準。規則中如有未盡事宜，則以審判委員會議之決議為最終判決。

(二) 競賽制度：以規則規定辦理。

(三) 比賽規定

1、服裝規定

- (1) 連身鐵人服。
- (2) 拉鍊須為後開式。
- (3) 鐵人服正面 A 處須印上選手姓名（中英文皆可）、B 處印上代表縣市，A、B 處長寬為 5×15 公分。
- (4) 不可出現贊助商 Logo 或名稱。

鐵人服樣式示意圖：

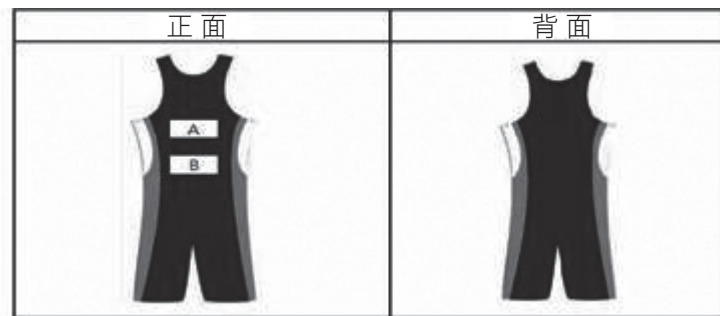

2、驗車規定：

(1) 車輪：

- a. 車輪直徑最大 70 公分最小 55 公分（包含輪胎），亦即車輪必須為 26 吋或 28 吋。
- b. 車輪必須包含至少 12 隻輻條（鋼絲）。
- c. 可使用板輪但不得使用碟輪。
- d. 車輪不得包含任何具有加速功能的機械裝置。

(2) 手把：

- a. 可以使用手軸護墊。
- b. 休息把不得超過煞車桿前緣。
- c. 兩支休息把必須是圓形連結。

3、混合接力賽每隊 4 名選手（男、女各 2 人），每名選手都佩戴晶片。

八、器材設備：競賽場地與設備規格，以國際鐵人三項總會(ITU)之規定為依據。

九、醫務管制

(一) 運動禁藥檢測：依據競賽規程第 13 條之規定辦理。

(二) 性別檢查：必要時在全國運動會期間得進行性別檢查。

參、管理資訊

一、競賽管理：在全國運動會籌備會指導下，由中華民國鐵人三項運動協會負責鐵人三項競賽各項技術工作。

二、技術人員

(一) 裁判人員：裁判長由全國運動會籌備會與中華民國鐵人三項運動協會會商聘請，裁判員由中華民國鐵人三項運動協會就各縣市具國家級裁判資格者中推薦，由籌備會聘任。

(二) 審判委員：審判委員共 5 人，召集人由中華民國鐵人三項運動協會遴派，委員由全國運動會籌備會與中華民國鐵人三項運動協會會商聘請，其中必須包括承辦單位至少 1 人。

三、申訴：所有申訴案件依據競賽規程第 10 條規定辦理。

四、獎勵：依據競賽規程第 9 條之規定辦理。

肆、會議

一、技術會議：訂於 106 年 10 月 5 日（星期四）下午 2 時，於宜蘭縣大進社區活動中心（宜蘭縣冬山鄉大進村大進九路50號）舉行。

二、裁判會議：訂於 106 年 10 月 5 日（星期四）下午 3 時，於宜蘭縣大進社區活動中心（宜蘭縣冬山鄉大進村大進九路50號）舉行。

伍、核准日期、文號：教育部 106 年 4 月 19 日臺教授體字第 1060011002 號函核定。

附件一

中華民國 106 年全國運動會鐵人三項預定賽程表

106 年 10 月 6 日（星期五）上午 07：00~12：00

- | | | |
|---|--------------------|-------|
| 1 | · 男子組：報到及檢錄 | 07:00 |
| 2 | · 女子組：報到及檢錄 | 07:30 |
| 3 | · 男子組：開賽 | 08:00 |
| 4 | · 女子組：開賽 | 09:00 |
| 5 | · 接力組：向大會遞送接力賽選手名單 | 12:00 |

106 年 10 月 7 日（星期六）上午 07：30~11：30

- | | | |
|---|-------------|-------|
| 6 | · 接力組：報到及檢錄 | 07:30 |
| 7 | · 接力組：開賽 | 08:00 |

中華民國106年全國運動會鐵人三項賽程表

106年10月6日（星期五）上午07：00~12：00

- 1.男子組：報到及檢錄..... 07:00
- 2.女子組：報到及檢錄..... 07:30
- 3.男子組：開賽..... 08:00
- 4.女子組：開賽..... 09:00
- 5.接力組：向大會遞送接力賽選手名單..... 12:00

106年10月7日（星期六）上午07：30~11：30

- 6.接力組：報到及檢錄..... 07:30
- 7.接力組：開賽..... 08:00

中華民國106年全國運動會鐵人三項裁判名單

審判委員召集人：劉玉峯

審判委員：潘瑞根 陳銘風 陳東波 游勝德

裁判長：黃金宏

裁判：連經堯 邱銘祥 彭思嘉 丁進添 李新生

簡美珠 李桂芳 謝志忠 柳依辰 黃新景

黃妍蓁 陳淑分 彭舜熙 柳書琴 蕭素琴

李樹中 甘中元 戴安宇 陳柏丞 程美琇

陳文英 林逸森 莫明傑 李家瑜 黃嶽龍

蘇于玲 陳俊吉 游義義 劉鐵真 林忠謙

謝錦輝 傅德賢 李進修 莊進樑 游世良

林顯彰 李啟瑞 徐俊聖 徐信男 張美蘭

邱鳳玉 陳宗鼎 盛業本 鄭俊良 劉喜龍

林決樂 林建宏 周玉仙 黃木村 胡勝夫

張瑋達 吳游添 曾有祥 張淑娟 羅婉君

陳春成 莊松茂 楊偉明 石乙峰 吳長聰

曹述明 馮志杰

賽事經理：毛念祖

賽事副理：鄭蓮池

106 年全國運動會鐵人三項隊職員名冊及選手號

碼對照表

女子組

共 10 縣市，總計 40 位隊職員

[1]臺北市

領隊：李光雄 教練：羅仕果
2001 張婷婷 2002 柳怡卉 2003 張嘉家

[2]臺中市

領隊：茆逸榮 教練：王俊智
2004 汪旂文 2005 薛淳方

[3]臺南市

領隊：蔡春煖 教練：李高偉
2006 尤婉青

[4]高雄市

領隊：謝泗英
2007 張綺文 2008 黃于嫻 2009 王千由

[5]宜蘭縣

領隊：王小梅 教練：游語喬
2010 孫培瑀 2011 林耕玫 2012 游千又

[6]桃園市

教練：簡微禎
2013 江珮綺 2014 黃芷妍 2015 王芷苓

[7]彰化縣

領隊：巫佳才 教練：許元耕
2016 許雅喬 2017 黃瑜 2018 許靜怡

[8]雲林縣

領隊：陳誌陽

教練：廖勇成

2019 金瑋婕

2020 謝伯韶

[9]臺東縣

領隊：謝中生

教練：徐嘉男

2021 謝汶涓

2022 劉嘉玉

[10]金門縣

教練：董育昇

2023 吳庭馨

106 年全國運動會鐵人三項隊職員名冊及選手號

碼對照表

男子組

共 17 縣市，總計 74 位隊職員

[1]臺北市

領隊：李家雄

教練：柳有聰

1001 王威凱

1002 張家豪

1003 張團峻

[2]新北市

領隊：何麗卿

教練：賴曉春

1004 林伯恩

1005 陳智禎

1006 蔡慶融

[3]臺中市

領隊：陳成添

教練：林國良

1007 楊晁青

1008 劉耀群

1009 謝育宏

[4]臺南市

領隊：蔡春煖

教練：李高偉

1010 許政憲

1011 陳宗廷

[5]高雄市

領隊：陳建忠

教練：田偉璋

1012 林威志

1013 謝昇諺

1014 蔡曜宇

[6]宜蘭縣

領隊：谷祖新

教練：曹議文

1015 徐培巖

1016 毛培瑞

1017 李興宗

[7]桃園市

領隊：石金城

1018 邱韋強

1019 邱苡綸

1020 陳智湧

[8]新竹縣

領隊：徐秀煌

教練：張華榮

1021 李育仁

1022 梁君文

1023 李念錚

[9]苗栗縣

教練：連威登

1024 許嘉修

1025 陳冠宇

1026 楊毅立

[10]彰化縣

領隊：巫佳才

教練：王升汎

1027 吳承泰

1028 楊志祥

1029 莊柏千

[11]雲林縣

領隊：陳誌陽

教練：廖勇成

1030 張景翔

[12]屏東縣

領隊：陳育姍

教練：鄭兆言

1031 謝志強

1032 許佑銓

1033 蔡鐘賢

[13]臺東縣

領隊：徐嘉良

教練：徐嘉男

1034 魯仲宣

1035 黃冠誌

[14]澎湖縣

教練：蔡彩絢

1036 蘇立安

[15]基隆市

領隊：鄭伯明

教練：陳 毅

1037 陳 毅

1038 鄭尚杰

1039 蔡穎杰

[16]新竹市

教練：毛偉丞

1040 彭思捷

1041 黎張譽騰

[17]金門縣

領隊：翁炳贊

教練：蔣光明

1042 謝漢霖

1043 吳冠融

1044 黃世昌

106 年全國運動會

鐵人三項

女子組分項編配表

1.個人賽(共 23 名參賽，決賽取前 8 名)

臺北市 2001 張婷婷(02:03:42.00)	臺北市 2002 柳怡卉(02:05:58.00)
臺北市 2003 張嘉家(02:04:48.00)	臺中市 2004 汪旖文(02:10:00.00)
臺中市 2005 薛淳方(02:29:00.00)	臺南市 2006 尤婉青(02:26:45.00)
高雄市 2007 張綺文(02:15:01.00)	高雄市 2008 黃于嫣(02:17:53.00)
高雄市 2009 王千由(02:18:41.00)	宜蘭縣 2010 孫培瑀(00:02:30.40)
宜蘭縣 2011 林耕玫(00:02:39.36)	宜蘭縣 2012 游千又(00:02:40.23)
桃園市 2013 江珮綺(02:32:36.00)	桃園市 2014 黃芷妍(02:27:31.00)
桃園市 2015 王芷苓(02:37:01.00)	彰化縣 2016 許雅喬(02:12:39.00)
彰化縣 2017 黃瑜(02:03:08.00)	彰化縣 2018 許靜怡(02:29:51.00)
雲林縣 2019 金瑋婕(02:32:00.00)	雲林縣 2020 謝伯韶(02:09:17.00)
臺東縣 2021 謝汶涓(00:02:12.00)	臺東縣 2022 劉嘉玉(00:02:13.00)
金門縣 2023 吳庭馨(02:49:33.00)	

男子組分項編配表

1.個人賽(共 46 名參賽，決賽取前 8 名)

臺北市 1001 王威凱(01:52:44.00)	臺北市 1002 張家豪(01:50:14.00)
臺北市 1003 張團峻(01:46:37.00)	新北市 1004 林伯恩(02:05:45.00)
新北市 1005 陳智禎(01:59:39.00)	新北市 1006 蔡慶融(02:03:39.00)
臺中市 1007 楊晁青(02:06:00.00)	臺中市 1008 劉耀群(02:05:00.00)
臺中市 1009 謝育宏(01:56:00.00)	臺南市 1010 許政憲(02:18:30.00)
臺南市 1011 陳宗廷(02:21:42.00)	高雄市 1012 林威志(01:57:22.00)
高雄市 1013 謝昇諺(01:57:33.00)	高雄市 1014 蔡曜宇(02:01:27.00)
宜蘭縣 1015 徐培巖(00:02:01.22)	宜蘭縣 1016 毛培瑞(00:02:06.25)
宜蘭縣 1017 李興宗(00:02:07.23)	桃園市 1018 邱韋強(02:00:51.00)
桃園市 1019 邱苡綸(02:30:00.00)	桃園市 1020 陳智湧(02:18:00.00)
新竹縣 1021 李育仁(02:02:23.00)	新竹縣 1022 梁君文(01:42:59.00)
新竹縣 1023 李念錚(02:02:30.00)	苗栗縣 1024 許嘉修(02:17:35.00)
苗栗縣 1025 陳冠宇(02:10:43.00)	苗栗縣 1026 楊毅立(02:13:54.00)
彰化縣 1027 吳承泰(01:51:40.00)	彰化縣 1028 楊志祥(01:54:09.00)
彰化縣 1029 莊柏千(01:58:32.00)	雲林縣 1030 張景翔(00:02:01.00)
屏東縣 1031 謝志強(02:17:00.00)	屏東縣 1032 許佑銓(02:15:00.00)
屏東縣 1033 蔡鐘賢(02:18:00.00)	臺東縣 1034 魯仲宣(00:01:58.00)
臺東縣 1035 黃冠誌(00:02:10.00)	澎湖縣 1036 蘇立安(00:01:56.45)
基隆市 1037 陳 毅(02:12:06.00)	基隆市 1038 鄭尚杰(02:15:42.00)
基隆市 1039 蔡穎杰(02:19:54.00)	新竹市 1040 彭思捷(02:10:19.00)
新竹市 1041 黎張譽騰(02:09:37.00)	金門縣 1042 謝漢霖(01:56:07.00)
金門縣 1043 吳冠融(02:27:00.00)	金門縣 1044 黃世昌(02:04:31.00)

男女混合組分項編配表

1.混合接力 (共 7 隊參賽，決賽取前 5 隊)

臺北市

高雄市

彰化縣

宜蘭縣

臺中市

桃園市

臺東縣



106年全國運動會

THE NATIONAL GAMES 2017

現代五項 秩序冊

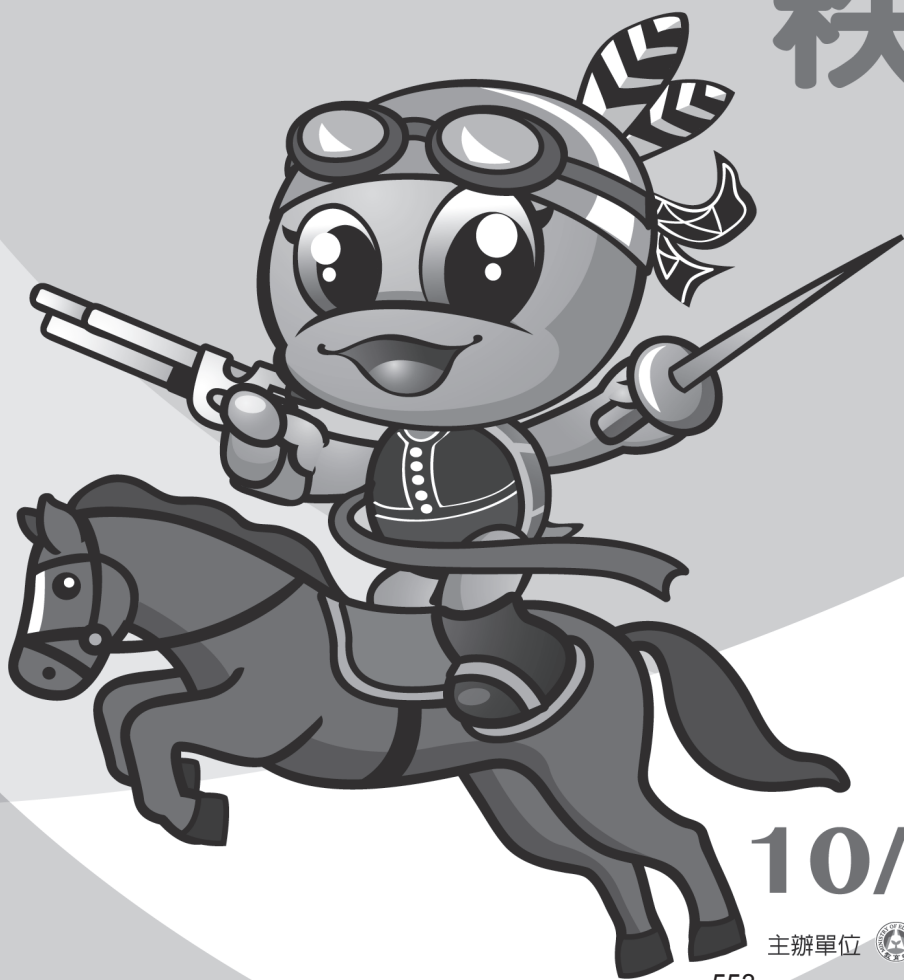

10/12~10/13

主辦單位  教育部 | 承辦單位  宜蘭縣政府

中華民國106年全國運動會現代五項技術手冊

壹、現代五項運動組織：

一、國際現代五項總會 (Union Internationale De Pentathlon Moderne)

主 席： Mr. Klkus Schormann

秘書長： Mrs. Shiny Fang

電 話： + 377 97 77 85 55

傳 真： + 377 97 77 85 50

會 址： Stade Louis II, E 13 Avenue des Castelans 98000 Monaco

二、亞洲現代五項聯盟：

主 席： Mr. Park Sangwoo

秘書長： Mr. Namdev Sampat Shirgaonkar

電 話： + 82 2 423 30 56

傳 真： + 82 2 416 80 91

會 址： c/o 3rd Floor, Tennis Court, Olympic Park 88-1
Oryun-Dong, Songpa-Ku Seoul-138-151 Korea

三、中華民國現代五項協會：

理事長：吳育昇

秘書長：劉欽芝

電 話：(07)352-1647

傳 真：(07)352-7309

會 址：811 高雄市楠梓區旗楠路160號(楠梓郵政139號信箱)

貳、競賽資訊：

一、大會日期：中華民國106年10月21日(星期六)至26日(星期四)。

二、比賽日程：中華民國106年10月12日(星期四)至13日(星期五)，共計2日。

三、比賽場地：高雄市楠梓體育場現代五項訓練中心。

四、比賽項目：

(一) 男子：個人賽、團體賽。

(二) 女子：個人賽、團體賽。

比賽時間預定表：

10月11日 (星期三)	個人賽 團體賽	1000 馬匹測試
10月12日 (星期四)	男子組個人賽 男子組團體賽	0830 游泳 1100 擊劍 1430 馬術 1600 跑射聯項
10月13日 (星期五)	女子組個人賽 女子組團體賽	0830 游泳 1100 擊劍 1430 馬術 1600 跑射聯項

五、參加辦法：

- (一) 戶籍規定：須符合中華民國 106 年全國運動會競賽規程(以下簡稱競賽規程)第 5 條相關規定。
- (二) 年齡規定：需年滿 12 歲以上(民國 94 年 10 月 21 日以前出生者)。
- (三) 註冊人數：
 - 1. 每單位可註冊 10 名選手(男 5 人、女 5 人)。
 - 2. 個人賽每隊限四名選手參賽，團體賽計算方式為各隊個人賽參賽選手成績之總和。
- (四) 參賽標準：需參加中華民國現代五項運動協會於 105 年 1 月 1 日至 106 年 7 月 31 日前所舉辦之全國競賽各組(國中、高中、社會組)排名前 30 名始能註冊參賽。

六、註冊：由各縣市政府依據競賽規程第 7 條規定辦理。

七、比賽辦法：

- (一) 比賽規則：

採用中華民國現代五項運動協會更新出版之國際現代五項規則；如規則解釋有爭議，以英文版為準。規則中如有未盡事宜，則依審判委員會會議之決議為最終判決。
- (二) 比賽制度：

	個人賽(團體賽)
擊劍	採全循環賽 1 分鐘 1 劍，時間到中止雙敗
游泳	200 公尺自由式
馬術	12 道障礙 350-400 公尺路線 需有兩道複合式障礙(一道雙連續，一道三連續)
跑步射擊聯項	20 個靶位(雷射槍)+柏油路面跑道 起點-50 秒射擊(5 個靶)-800 公尺跑-50 秒射擊(5 個靶)-800 公尺跑-50 秒射擊(5 個靶)-800 公尺跑-50 秒射擊(5 個靶)-800 公尺跑-終點

八、器材設備：

- (一) 所有競賽場地器材與設備均須符合國際現代五項總會規則之規定。選手應自備符合規則要求之裝備和器材。
- (二) 選手比賽用之擊劍、射擊器材均需於賽前送檢並取得合格標誌後，方可於比賽中使用。
- (三) 馬匹由主辦單位提供。

九、醫務管制：

- (一) 運動禁藥檢測：依據競賽規程第 13 條之規定辦理。
- (二) 性別檢查：必要時在全國運動會期間得進行性別檢查。

參、管理資訊：

- 一、競賽管理：在全國運動會籌備會指導下，由中華民國現代五項協會負責現代五項競賽各項技術工作。

二、技術人員：

(一) 裁判人員：裁判長由全國運動會籌備會與中華民國現代五項協會會商聘請，裁判員由中華民國現代五項協會就各縣市具國家級裁判資格者中推薦，由籌備會聘任。

(二) 審判委員：審判委員共 5 人，召集人由中華民國現代五項協會遴派，委員由全國運動會籌備會與中華民國現代五項協會會商聘請，其中必須包括承辦單位至少 1 人。

三、申訴：所有申訴案件依據競賽規程第 10 條規定辦理。

四、獎勵：

(一) 依據競賽規程第 9 條之規定辦理。

(二) 決賽後立即頒獎，接受頒獎者必須穿著該縣市代表隊制服。

肆、會議：

一、技術會議：訂於 106 年 10 月 11 日（星期三）下午 2 時，在現代五項運動協會楠梓訓練中心舉行。

二、裁判會議：訂於 106 年 10 月 11 日（星期三）下午 3 時，在現代五項運動協會楠梓訓練中心舉行。

伍、核准日期、文號：教育部 106 年 4 月 19 日臺教授體字第 1060011002 號函核定。

中華民國106年全國運動會現代五項裁判名單

審判委員召集人：林炳宏

審判委員：李金和 張少東 蘇建銘 楊進國

裁判長：莊琮義

裁判：譚中明 張銀盛 廖添富 賴明助 王暉評

府順龍 黃茂源 吳志勇 楊世章 汪福壽

謝東成 蔡武勳 何金鳳

賽事經理：周秀蓮

賽事副理：劉永健

中華民國106年全國運動會現代五項隊職員名冊及選手號碼對照表

女子組

共 8 縣市，總計 52 位隊職員

[1]新北市

領隊：賴春錦

教練：陳李治

2001 王林芄

2002 吳欣平

2003 洪于婷

2004 黃敏華

[2]臺中市

領隊：周志松

教練：蔡貴生

2005 張妃婷

2006 陳均妤

2007 林雨潔

2008 江珮臻

2009 陳均婕

[3]臺南市

領隊：劉源昌

教練：蔡宛秦

2010 陳詠怡

2011 姜佳竺

2012 胡雨蝶

2013 陳奕汝

2014 蔡宛儒

[4]高雄市

領隊：劉欽芝

教練：林生祥

2015 王閔儀

2016 齊沛寧

2017 曾宜萱

2018 王莉婷

2019 林晏蓁

[5]桃園市

領隊：王懷生

教練：劉俊宏

2020 吳若合

2021 李惟奕

2022 陳柔涵

2023 許嘉恩

[6]屏東縣

領隊：王淑娟

教練：藍惠琴

2024 曾子柔

2025 許意佩

2026 吳宜蓉

2027 劉 萱

[7]臺東縣

領隊：陳玉萍

教練：李佳晏

2028 陳佑萱

2029 陳佑薇

2030 韓欣妤

2031 楊書瑋

2032 松思琪

[8]嘉義市

領隊：林慧霞

教練：馬永恒

2033 郭芄伶

2034 劉冠辰

2035 林苡錚

2036 郝詩瑄

中華民國106年全國運動會現代五項隊職員名冊及選手號碼對照表

男子組

共 9 縣市，總計 49 位隊職員

[1]新北市

領隊：高栢鈴 教練：徐文星

1001 楊 瀚 1002 黃英傑 1003 劉劭崴 1004 柯昱丞

[2]臺中市

領隊：呂錫賓 教練：張素春

1005 黃睿清 1006 林敬淞 1007 陳彥良 1008 陳麒元

1009 葉家斌

[3]臺南市

領隊：許文能 教練：陳淑芬

1010 吳昆澤 1011 胡 懿 1012 陳柏翰 1013 洪煊閔

1014 張祐嘉

[4]高雄市

領隊：劉順平 教練：孔憲文

1015 蘇文憲 1016 張亞駿 1017 劉燊鴻 1018 莊璧誠

[5]宜蘭縣

教練：傅健誠

1019 莊孟家

[6]桃園市

領隊：阮國賜 教練：劉俊宏

1020 阮俊元 1021 王 雋

[7]屏東縣

領隊：邱明彰 教練：羅婉容

1022 徐君宇 1023 金瑞奇 1024 鍾一郎 1025 方聖祺

1026 潘上文

[8]臺東縣

領隊：曹德修 教練：范希聖

1027 邱盛華 1028 曹峻豪

[9]嘉義市

領隊：陳江圳 教練：張筱儀

1029 何奇峰 1030 蘇子厚 1031 劉育愷 1032 蘇俊嘉

106年全國運動會現代五項

女子組分項編配表

1. 個人賽 (共 36 名參賽，決賽取前 8 名)

新北市 2001 王林芃	新北市 2002 吳欣平
新北市 2003 洪于婷	新北市 2004 黃敏華
臺中市 2005 張妃婷	臺中市 2006 陳均妤
臺中市 2007 林雨潔	臺中市 2008 江珮臻
臺中市 2009 陳均婕	臺南市 2010 陳詠怡
臺南市 2011 姜佳竺	臺南市 2012 胡雨蝶
臺南市 2013 陳奕汝	臺南市 2014 蔡宛儒
高雄市 2015 王閔儀	高雄市 2016 齊沛寧
高雄市 2017 曾宜萱	高雄市 2018 王莉婷
高雄市 2019 林晏蓁	桃園市 2020 吳若合
桃園市 2021 李惟奕	桃園市 2022 陳柔涵
桃園市 2023 許嘉恩	屏東縣 2024 曾子柔
屏東縣 2025 許意佩	屏東縣 2026 吳宜蓉
屏東縣 2027 劉 萱	臺東縣 2028 陳佑萱
臺東縣 2029 陳佑薇	臺東縣 2030 韓欣妤
臺東縣 2031 楊書瑋	臺東縣 2032 松思琪
嘉義市 2033 郭芃伶	嘉義市 2034 劉冠辰
嘉義市 2035 林苡錚	嘉義市 2036 郝詩瑄

2. 團體賽 (共 8 隊參賽，決賽取前 6 隊)

新北市

2004 黃敏華 2001 王林芃 2003 洪于婷 2002 吳欣平

臺中市

2005 張妃婷 2006 陳均妤 2007 林雨潔 2008 江珮臻 2009 陳均婕

臺南市

2011 姜佳竺 2012 胡雨蝶 2013 陳奕汝 2010 陳詠怡 2014 蔡宛儒

高雄市

2016 齊沛寧

2017 曾宜萱

2018 王莉婷

2019 林晏蓁

2015 王閔儀

桃園市

2021 李惟奕

2022 陳柔涵

2023 許嘉恩

2020 吳若合

屏東縣

2024 曾子柔

2027 劉 萱

2026 吳宜蓉

2025 許意佩

臺東縣

2030 韓欣妤

2028 陳佑萱

2029 陳佑薇

2031 楊書瑋

2032 松思琪

嘉義市

2034 劉冠辰

2035 林苡錚

2036 郝詩瑄

2033 郭芫伶

106年全國運動會現代五項

男子組分項編配表

1. 個人賽 (共 32 名參賽，決賽取前 8 名)

新北市 1001 楊 瀚	新北市 1002 黃英傑
新北市 1003 劉劭崑	新北市 1004 柯昱丞
臺中市 1005 黃睿清	臺中市 1006 林敬滋
臺中市 1007 陳彥良	臺中市 1008 陳麒元
臺中市 1009 葉家斌	臺南市 1010 吳昆澤
臺南市 1011 胡 懿	臺南市 1012 陳柏翰
臺南市 1013 洪煊閔	臺南市 1014 張祐嘉
高雄市 1015 蘇文憲	高雄市 1016 張亞駿
高雄市 1017 劉燊鴻	高雄市 1018 莊璧誠
宜蘭縣 1019 莊孟家	桃園市 1020 阮俊元
桃園市 1021 王 雋	屏東縣 1022 徐君宇
屏東縣 1023 金瑞奇	屏東縣 1024 鍾一郎
屏東縣 1025 方聖祺	屏東縣 1026 潘上文
臺東縣 1027 邱盛華	臺東縣 1028 曹峻豪
嘉義市 1029 何奇峰	嘉義市 1030 蘇子厚
嘉義市 1031 劉育愷	嘉義市 1032 蘇俊嘉

2. 團體賽 (共 8 隊參賽，決賽取前 6 隊)

新北市

1004 柯昱丞 1002 黃英傑 1001 楊 瀚 1003 劉劭崑

臺中市

1005 黃睿清 1006 林敬滋 1007 陳彥良 1008 陳麒元 1009 葉家斌

臺南市

1010 吳昆澤 1013 洪煊閔 1011 胡 懿 1014 張祐嘉 1012 陳柏翰

高雄市

1018 莊璧誠 1017 劉燊鴻 1015 蘇文憲 1016 張亞駿

桃園市

1020 阮俊元 1021 王 雋

屏東縣

1026 潘上文

1023 金瑞奇

1022 徐君宇

1024 鍾一郎

1025 方聖祺

臺東縣

1028 曹峻豪

1027 邱盛華

嘉義市

1031 劉育愷

1029 何奇峰

1032 蘇俊嘉

1030 蘇子厚



106年全國運動會

THE NATIONAL GAMES 2017

網球 秩序冊

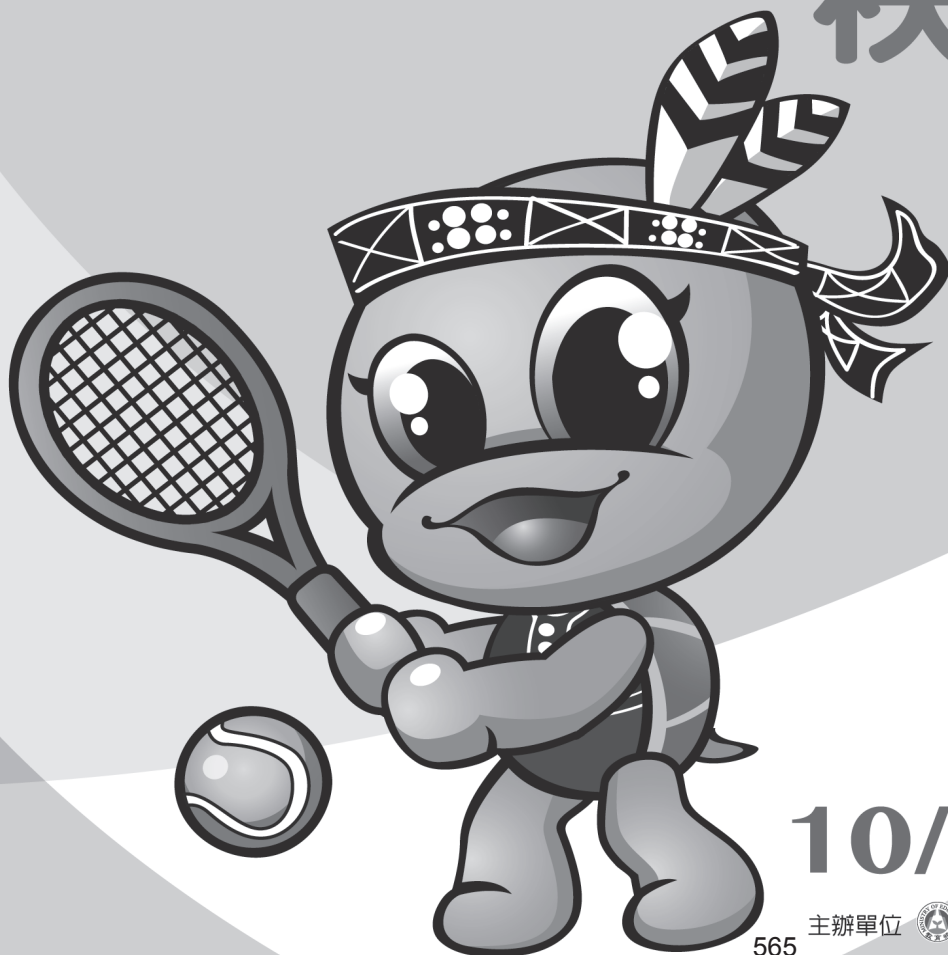

10/22~10/26

主辦單位  教育部 | 承辦單位  宜蘭縣政府

中華民國106年全國運動會網球技術手冊

壹、網球運動組織：

一、國際網球總會 (ITF)

主席：David Haggerty

電話：+44-20 8878 6464

傳真：+44-20 8878 7799

會址：Bank Lane, Roehampton London SW15 5XZ, Grande-Bretagne

二、亞洲網球總會 (ATF)

主席：Anil Kumar KHANNA

電話：+91 11 26176280，+91 11 2617 6281

傳真：+91 11 26176258，+91 11 2617 5422

會址：DLTA Complex, RKKhanna Tennis Stadium Afric, New Delhi - 110 029 India

E-mail：crm@asiantennis.com / www.asiantennis.com

三、中華民國網球協會

理事長：廖裕輝

秘書長：劉中興

電話：(02)8771-1433 / (02)2772-0298

傳真：(02)2771-1696

會址：臺北市中山區朱崙街20號7樓705室

E-mail：ctta.ctta@msa.hinet.net / ctta@tennis.org.tw

官方網站：www.tennis.org.tw

貳、競賽資訊：

一、大會日期：中華民國106年10月21日(星期六)至26日(星期四)。

二、比賽日程：中華民國106年10月22日(星期日)至26日(星期四)，共計5日。

三、比賽場地：宜蘭運動公園網球場(宜蘭縣宜蘭市中山路一段755號)。

四、比賽項目：

(一)團體項目：1. 男子團體、2. 女子團體。

(二)個人項目：1. 男子單打、2. 男子雙打、3. 女子單打、4. 女子雙打、5. 混合雙打。

(三)預定賽程表：略。

五、參加辦法：

(一)戶籍規定：須符合中華民國106年全國運動會競賽規程(以下簡稱競賽規程)第5條相關規定。

(二)年齡規定：須年滿13足歲(中華民國93年10月21日以前出生者)。

(三)註冊人數：

1、團體項目：每單位註冊男、女選手人數各以6人為限，其名單須與資格賽相同。

2、個人項目：每項每單位註冊以兩名(組)為限。

3、團體、個人項目可跨項註冊(最高一項團體、二項個人)

(四)參賽標準：

1、團體項目：以承辦單位、104年全國運動會冠軍隊及經中華民國網球協會所舉辦之資格賽前6名為限。若承辦單位是104年全國運動會冠軍隊，以資格賽第7名遞補。

2、個人項目：依資格賽報名截止當月之中華民國網球協會最新全國排名之前2名(組)(單打依單打排名，雙打及混雙依雙打排名)，及經中華民國網球協會所承辦之資格賽前6名為限。

六、註冊：由各縣市政府依據競賽規程第7條規定辦理。

七、比賽辦法：

(一) 比賽規則：採用中華民國網球協會最新修訂出版之規則（以全運會公報公告之為主）；如規則解釋有爭議，以英文版為準。規則中如有未盡事宜，則以審判委員會議之決議為最終判決。

(二) 比賽制度：

- 1、採單淘汰制，每點（團體項目）或每場（個人項目）採 3 盤 2 勝制，每盤 6 平時採 7 分決勝局制。（團體、個人賽 5~8 名均採 1 盤 8 局制，8 平時採 7 分決勝局制）
- 2、團體項目（男、女）採 3 點 2 勝制，其出場順序為單、雙、單（每位運動員僅得選擇一點出賽），前兩點不得排空點，否則視同全隊失格，不得繼續參加團體賽賽程，所有賽完之成績不予計算。

(三) 比賽規定：

1、種子隊：

(1) 團體項目：

以承辦單位及 104 年全國運動會冠軍隊優先分別抽排，次以資格賽前 2 名為種子，若承辦單位亦是 104 年全國運動會冠軍隊時，則依資格賽名次分別抽排；若資格賽未取名次或未舉辦資格賽時，則依取得會內賽資格之隊伍，其所參加 104 年全國運動會之名次依序編排。

(2) 個人項目：

1. 單打以資格賽結束時之全國該月公布最新排名為種子，依據優先分別抽排，同縣市之選手分別抽排於上、下半部不同區域。
2. 雙打以資格賽結束時之全國該月公布最新雙打排組合為種子依據，優先分別抽排，同縣市之選手分別抽排於上、下半部不同區域。

(3) 團體及個人決賽項目在該項目資格賽結束後，由裁判長現場主持立即抽籤。

- 2、比賽選手必須準時參賽，經點名超過 10 分鐘仍未出場比賽團體賽視同排空點失格。
- 3、團體項目之比賽，各單位選手出賽名單必須依大會規定之比賽時間 10 分鐘前提交競賽組。因賽程之需要大會有權變更賽程或要求兩點以上同時舉行。
- 4、各組球員出賽時，應攜帶選手証，如查驗時 10 分鐘提不出者（視同空點），以失格論。
- 5、同隊選手、教練必須依網球規則行為準則之規定穿著運動服裝出賽。

八、器材設備：

- (一) 所有競賽場地器材與設備須符合國際網球總會規則規定。
- (二) 比賽用球採用國際網球總會或中華民國網球協會審定合格之品牌。

九、醫務管制：

- (一) 運動禁藥檢測：依據競賽規程第 13 條之規定辦理。
- (二) 性別檢查：必要時在全國運動會期間得進行性別檢查。

參、管理資訊：

一、競賽管理：在全國運動會籌備會指導下，由中華民國網球協會負責網球競賽各項技術工作。

二、技術人員：

(一) 裁判人員：裁判長由全國運動會籌備會與中華民國網球協會會商聘請，裁判員由中華民國網球協會就各縣市具國家級裁判資格者中推薦，由籌備會聘任。

(二) 審判委員：審判委員共 5 人，召集人由中華民國網球協會遴派，委員由全國運動會籌備會與中華民國網球協會會商聘請，其中必須包括承辦單位至少 1 人。

三、申訴：所有申訴案件依據競賽規程第 10 條規定辦理。

四、獎勵：

(一) 依據競賽規程第 9 條之規定辦理。

(二) 決賽後立即頒獎，接受頒獎者必須穿著該縣市代表隊制服。

肆、會議：

一、技術會議：訂於 106 年 10 月 21 日（星期六）下午 2 時整，在宜蘭縣宜蘭市凱旋國民小學（宜蘭縣宜蘭市凱旋路130號）舉行。

（不另行通知，時間及地點如有任何變更，將於106 年全運會官網中公布）

二、裁判會議：訂於 106 年 10 月 21 日（星期六）下午 3 時整，在宜蘭縣宜蘭市凱旋國民小學（宜蘭縣宜蘭市凱旋路130號）舉行。

（不另行通知，時間及地點如有任何變更，將於106 年全運會官網中公布）

伍、核准日期、文號：教育部106年4月19日臺教授體字第1060011002號函核定。

網球賽程表

組別	種類	日期	時間	場次	比賽隊伍	比賽成績	勝隊	備註
男子組	團體賽	22日	08:30	一	1臺北市對2臺中市			
男子組	團體賽		08:30	二	3屏東縣對4新北市			
男子組	團體賽		08:30	三	5宜蘭縣對6苗栗縣			
男子組	團體賽		08:30	四	7高雄市對8臺南市			
女子組	團體賽		08:30	一	1新北市對2屏東縣			
女子組	團體賽		08:30	二	3台中市對4臺南市			
女子組	團體賽		08:30	三	5高雄市對6彰化縣			
女子組	團體賽		08:30	四	7花蓮縣對8臺北市			
男子組	團體賽	22日	13:00	五	(一敗)對(二敗)			
男子組	團體賽		13:00	六	(三敗)對(四敗)			
男子組	團體賽		13:00	七	(一勝)對(二勝)			
男子組	團體賽		13:00	八	(三勝)對(四勝)			
女子組	團體賽		13:00	五	(一敗)對(二敗)			
女子組	團體賽		13:00	六	(三敗)對(四敗)			
女子組	團體賽		13:00	七	(一勝)對(二勝)			
女子組	團體賽		13:00	八	(三勝)對(四勝)			
男子組	團體賽	23日	09:00	九	(七勝)對(八勝)			爭1,2名
男子組	團體賽		09:00	十	(七敗)對(八敗)			爭3,4名
女子組	團體賽		09:00	九	(七勝)對(八勝)			爭1,2名
女子組	團體賽		09:00	十	(七敗)對(八敗)			爭3,4名
男子組	團體賽		14:00	十一	(五勝)對(六勝)			爭5,6名
男子組	團體賽		14:00	十二	(五敗)對(六敗)			爭7,8名
女子組	團體賽		14:00	十一	(五勝)對(六勝)			爭5,6名
女子組	團體賽		14:00	十二	(五敗)對(六敗)			爭7,8名
男子組	單打賽	24日	09:00	一	1李冠毅對2蔡宗翰			
男子組	單打賽		09:00	二	3譚立威對4尤承宇			
男子組	單打賽		09:00	三	5邱裕翔對6劉少凡			
男子組	單打賽		09:00	四	7徐傳恩對8楊宗樺			
女子組	單打賽		09:00	一	1李亞軒對2王兆宜			
女子組	單打賽		09:00	二	3高佩姝對4卓宜萱			
女子組	單打賽		09:00	三	5李珮琪對6李冠儀			
女子組	單打賽		09:00	四	7張儷馨對8徐崢雯			
男子組	雙打賽	24日	11:00	一	1臺北市對2高雄市			
男子組	雙打賽		11:00	二	3臺南市對4新北市			
男子組	雙打賽		11:00	三	5高雄市對6新北市			
男子組	雙打賽		11:00	四	7彰化縣對8臺北市			
女子組	雙打賽		11:00	一	1新北市對2新竹市			
女子組	雙打賽		11:00	二	3高雄市對4臺北市			
女子組	雙打賽		11:00	三	5金門縣對6新北市			
女子組	雙打賽		11:00	四	7屏東縣對8臺北市			

組別	種類	日期	時間	場次	比賽隊伍	比賽成績	勝隊	備註	
男子組	單打賽	24日	13:00	五	(一敗)對(二敗)				
男子組	單打賽		13:00	六	(三敗)對(四敗)				
女子組	單打賽		13:00	五	(一敗)對(二敗)				
女子組	單打賽		13:00	六	(三敗)對(四敗)				
混合組	雙打賽	24日	15:00	一	1臺北市對2臺南市				
混合組	雙打賽		15:00	二	3新北市對4高雄市				
混合組	雙打賽		15:00	三	5臺北市對6高雄市				
混合組	雙打賽		15:00	四	7南投縣對8新北市				
男子組	單打賽		15:00	十一	(五勝)對(六勝)			爭5.6名	
男子組	單打賽		15:00	十二	(五敗)對(六敗)			爭7.8名	
女子組	單打賽		15:00	十一	(五勝)對(六勝)			爭5.6名	
女子組	單打賽		15:00	十二	(五敗)對(六敗)			爭7.8名	
男子組	雙打賽		24日	16:00	五	(一敗)對(二敗)			
男子組	雙打賽			16:00	六	(三敗)對(四敗)			
女子組	雙打賽			16:00	五	(一敗)對(二敗)			
女子組	雙打賽			16:00	六	(三敗)對(四敗)			
男子組	單打賽	25日	09:00	七	(一勝)對(二勝)				
男子組	單打賽		09:00	八	(三勝)對(四勝)				
女子組	單打賽		09:00	七	(一勝)對(二勝)				
女子組	單打賽		09:00	八	(三勝)對(四勝)				
混合組	雙打賽	25日	11:00	五	(一敗)對(二敗)				
混合組	雙打賽		11:00	六	(三敗)對(四敗)				
男子組	雙打賽		11:00	七	(一勝)對(二勝)				
男子組	雙打賽		11:00	八	(三勝)對(四勝)				
女子組	雙打賽		11:00	七	(一勝)對(二勝)				
女子組	雙打賽		11:00	八	(三勝)對(四勝)				
混合組	雙打賽		25日	13:00	七	(一勝)對(二勝)			
混合組	雙打賽			13:00	八	(三勝)對(四勝)			
男子組	雙打賽	13:00		十一	(五勝)對(六勝)			爭5,6名	
男子組	雙打賽	13:00		十二	(五敗)對(六敗)			爭7,8名	
女子組	雙打賽	25日	14:00	九	(七勝)對(八勝)			爭1,2名	
男子組	雙打賽		14:00	九	(七勝)對(八勝)			爭1,2名	
女子組	雙打賽		14:00	十	(七敗)對(八敗)			爭3,4名	
男子組	雙打賽		14:00	十	(七敗)對(八敗)			爭3,4名	
女子組	雙打賽		14:00	十一	(五勝)對(六勝)			爭5,6名	
女子組	雙打賽		14:00	十二	(五敗)對(六敗)			爭7,8名	
混合組	雙打賽		25日	16:00	九	(七勝)對(八勝)			爭1,2名
混合組	雙打賽			16:00	十	(七敗)對(八敗)			爭3,4名
混合組	雙打賽	16:00		十一	(五勝)對(六勝)			爭5,6名	
混合組	雙打賽	16:00		十二	(五敗)對(六敗)			爭7,8名	
男子組	單打賽	26日	09:00	九	(七勝)對(八勝)			爭1,2名	
女子組	單打賽		09:00	九	(七勝)對(八勝)			爭1,2名	
男子組	單打賽		09:00	十	(七敗)對(八敗)			爭3,4名	
女子組	單打賽		09:00	十	(七敗)對(八敗)			爭3,4名	

男子組網球團體賽

(實際名單以106宜蘭縣全運會籌備處公佈為依據)

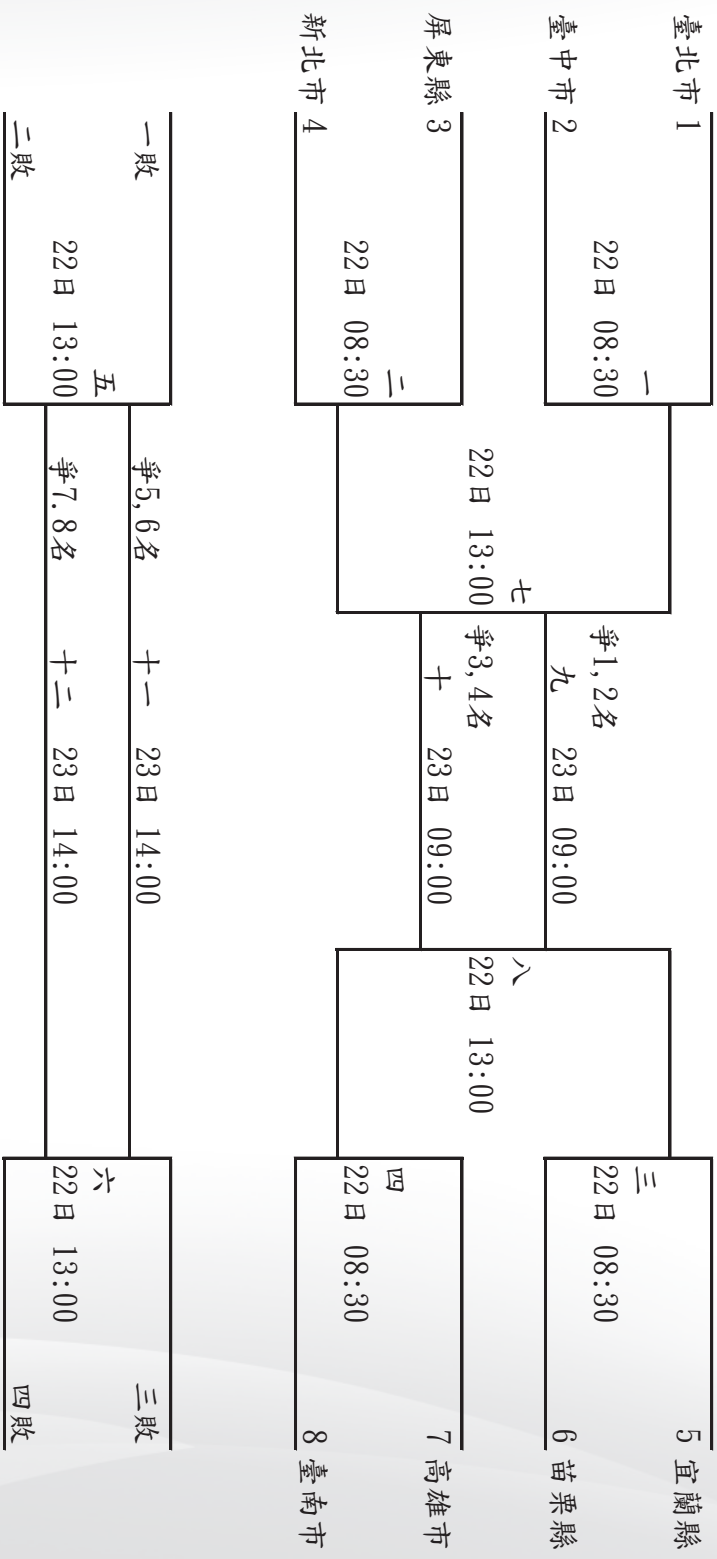

男子組網球單打賽

(實際名單以106宜蘭縣全運會籌備處公佈為依據)

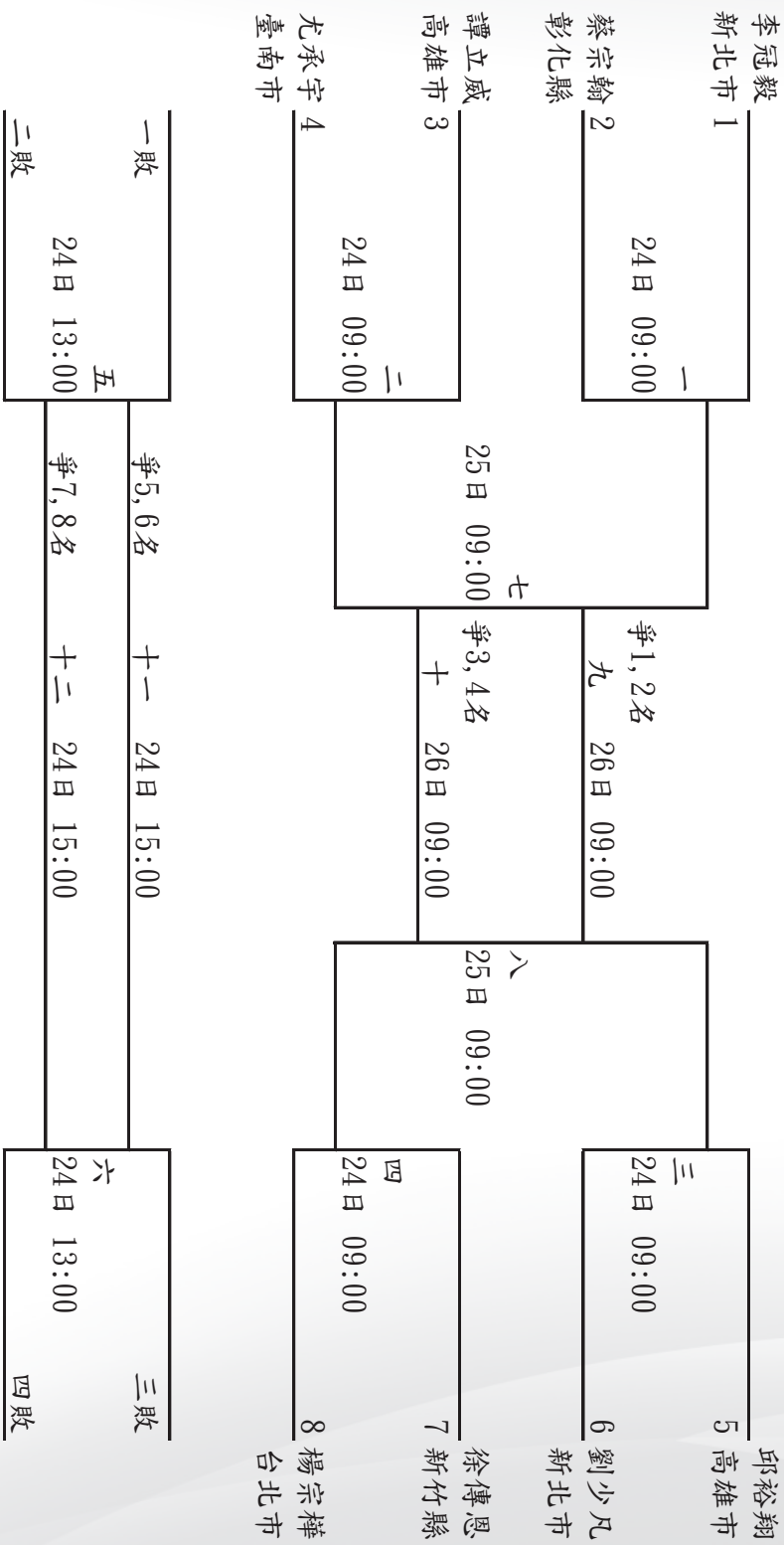

男子組網球雙打賽

(實際名單以106宜蘭縣全運會籌備處公佈為依據)

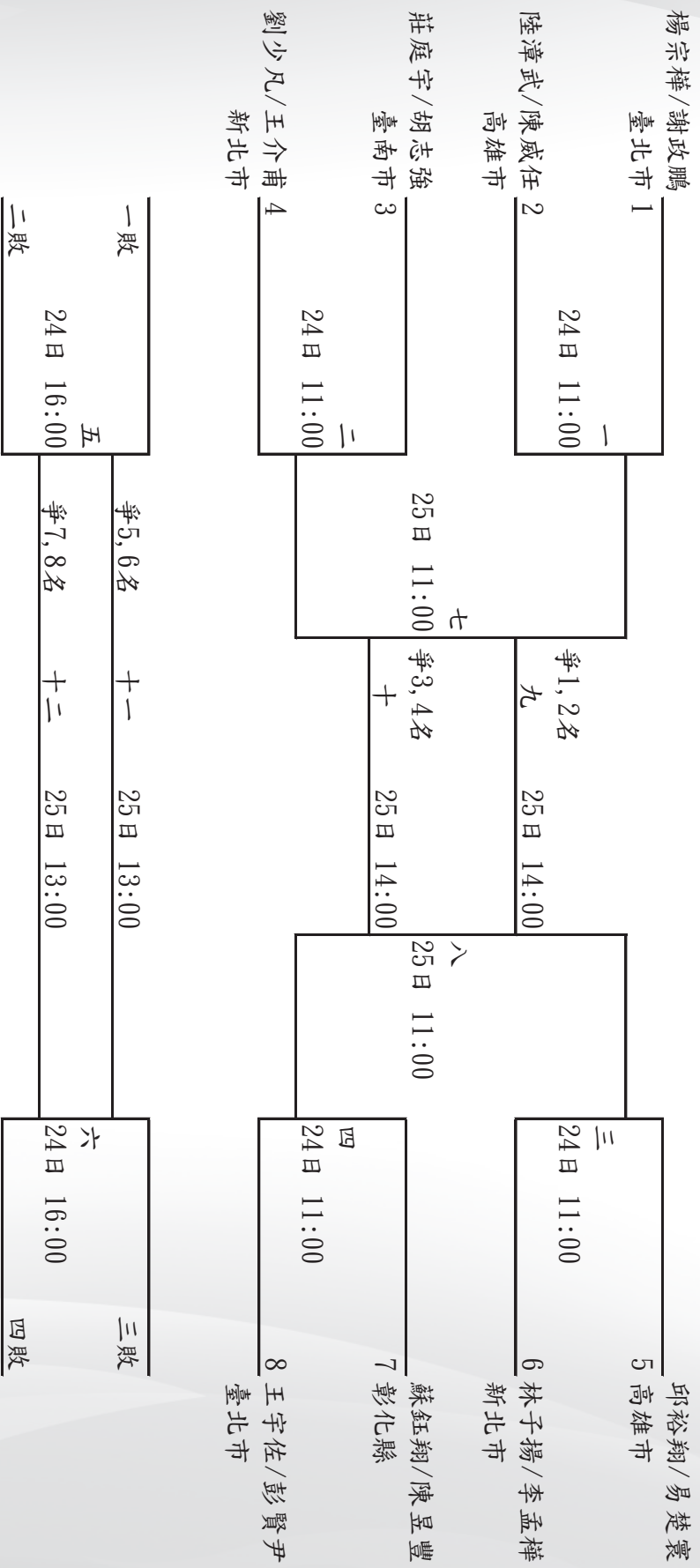

女子組網球團體賽

(實際名單以106宜蘭縣全運會籌備處公佈為依據)

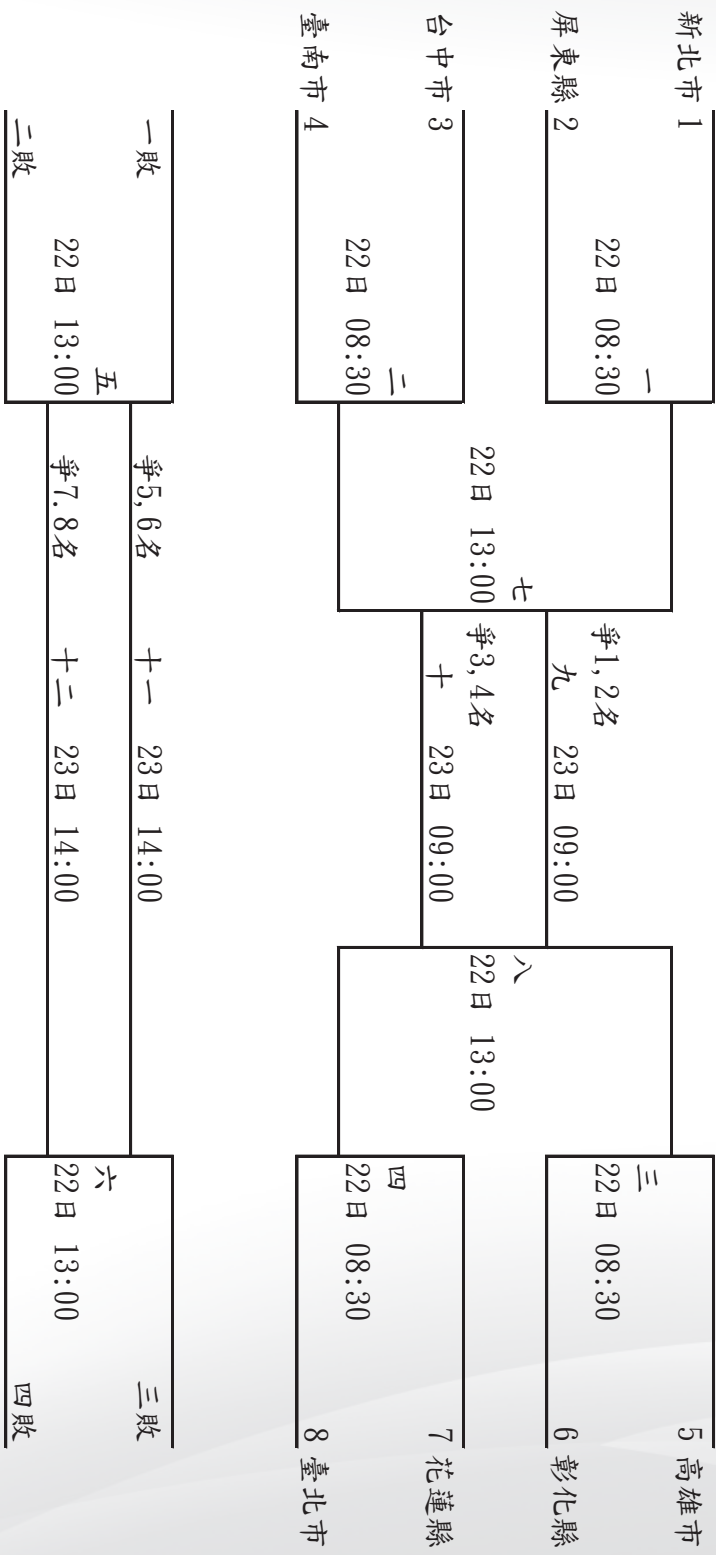

女子組網球單打賽

(實際名單以106宜蘭縣全運會籌備處公佈為依據)

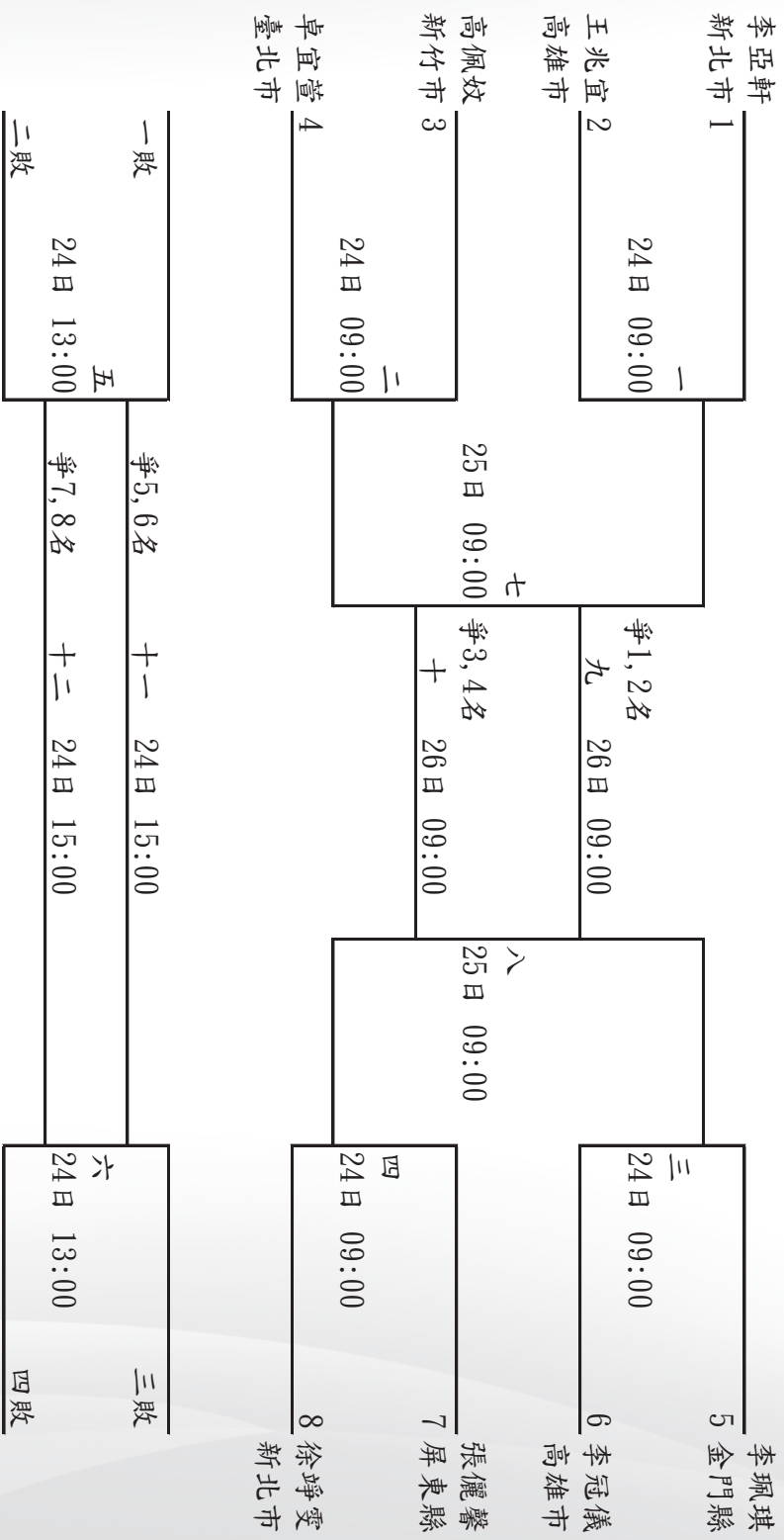

女子組網球雙打賽

(實際名單以106宜蘭縣全運會籌備處公佈為依據)

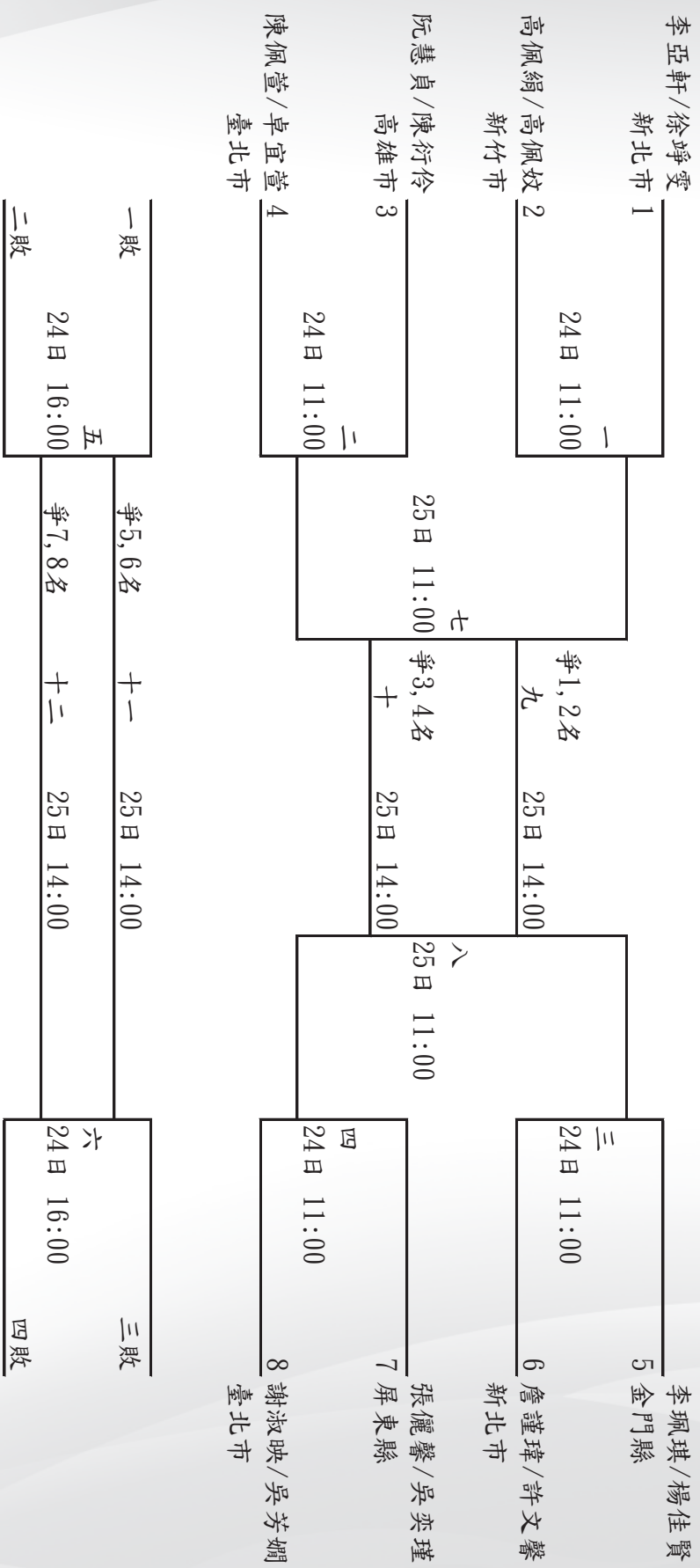

混合組網球雙打賽

(實際名單以106宜蘭縣全運會籌備處公佈為依據)

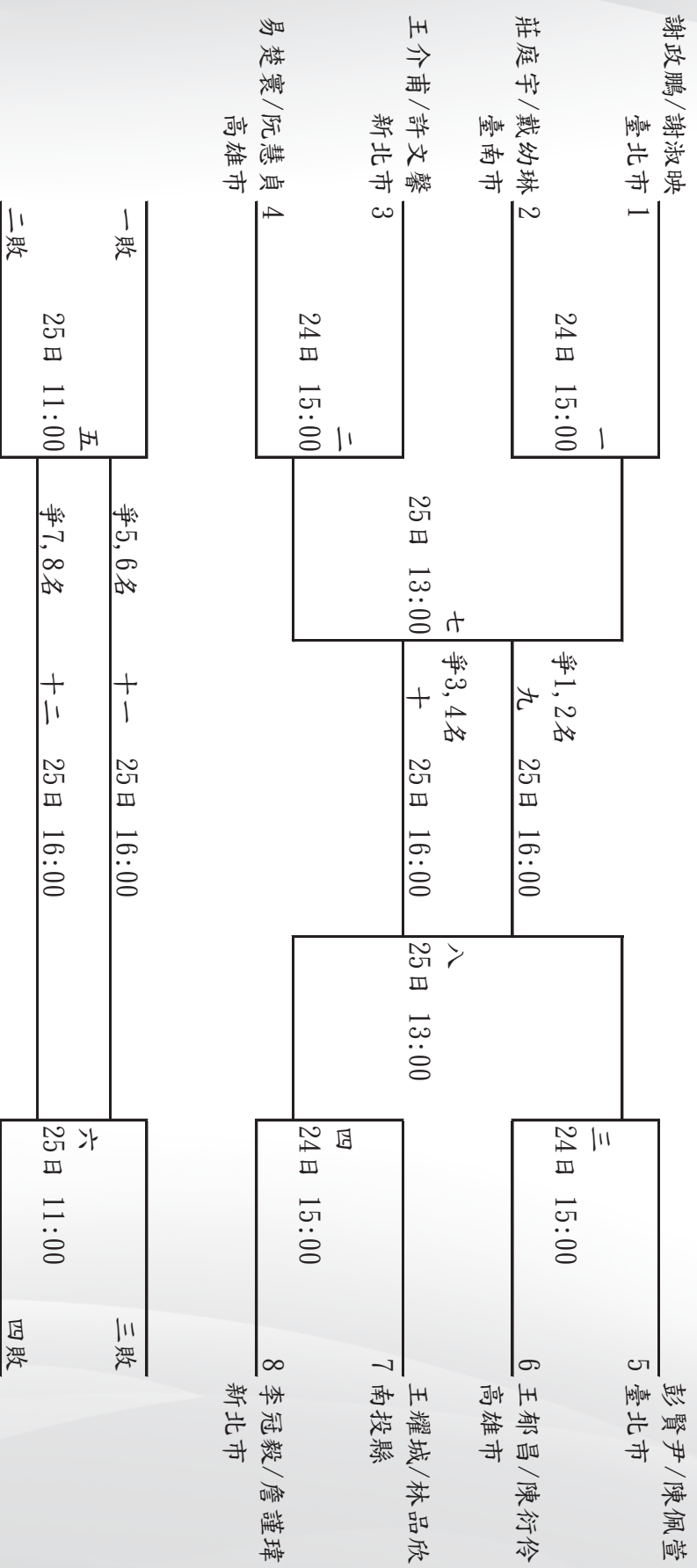

中華民國106年全國運動會網球裁判名單

審判委員召集人：詹賢明

審判委員：劉中興 林明勳 莊吳忠

裁判長：王凌華

裁判：劉德源 陳庭基 翁仁宏 鐘炯牟 郭家郡
戴昌龍 余是庸 江中皓 林宥廷 董星辰
彭堂熙 林孟平 周金台 林詞成 許麗芳
許振東 劉維華 林香筍 陳致中 于明德
吳瑞全 王學章 林素惠 林美玲 賴鈺來
吳寶香 謝式振 吳國聰 張偉凱 莊永興
張祝明 劉漢棟 李淑華 姜治文 陳鴻麒
黃良正 石伯松 王緯平 王由之 陳添國
吳佳穎 謝佑麟 莊乃穎 蘇時典 陳嘉琦
鄭勝育 徐新貴 高美鶯 劉德輝 謝澄源
柯俞先 黃世耀 蘇盟傑 黃飛岳 廖于安
胡家軫 蔡文凱 吳翰銜 施博格 周日麒
饒高宇 陳天霖

賽事經理：林俊謀

賽事副理：朱志明

中華民國106年全國運動會網球隊職員名冊及選手 號碼對照表

女子組

共 10 縣市，總計 72 位隊職員

[1]臺北市

領隊：謝鴻鈞

教練：陳名米

2001 謝鈺葶

2002 吳芳嫻

2003 梁恩碩

2004 卓宜萱

2005 陳佩萱

2006 謝淑映

[2]新北市

領隊：鄭得興

教練：張文龍

2007 許文馨

2008 詹謹璋

2009 李亞軒

2010 徐崢雯

2011 白雅妘

2012 李亞芯

[3]臺中市

領隊：楊期忠

教練：游永健

2013 蔡宜宸

2014 陳勻婷

2015 陳函琦

2016 李 瑋

2017 劉祐汝

2018 蕭 帆

[4]臺南市

領隊：盧清溪

教練：陳宥安

2019 戴幼琳

2020 黃怡萱

2021 陳珮琳

2022 鄭義蓓

2023 侯雅若

2024 張筱筠

[5]高雄市

領隊：蔡奇璋

教練：林耿儀

2025 陳衍伶

2026 林軒宇

2027 王兆宜

2028 李冠儀

2029 葛藍喬安娜

2030 阮慧貞

[6]彰化縣

領隊：劉家銘

教練：施博逸

2031 黃惠祺

2032 陳逸帆

2033 楊宛霖

2034 張芮瑜

2035 潘彥蓉

2036 李紫芸

[7]南投縣

2037 林品欣

[8]屏東縣

領隊：郭武臺

教練：李詩涵

2038 鍾汶灼

2039 張儷馨

2040 吳奕瑾

2041 陳昱諠

2042 張媽茹

2043 張婷芝

[9]花蓮縣

領隊：徐瑞陽

教練：鍾安太

2044 戴欣妤

2045 林偲涵

2046 溫喬穎

2047 黃子芸

2048 鄭筑云

2049 林宜璇

[10]新竹市

領隊：洪志煌

教練：鍾志明

2050 高佩姝

2051 高佩絹

[11]金門

領隊：黃金郎

教練：孫炳賢

2052 李珮琪

2053 楊佳賢

中華民國106年全國運動會網球隊職員名冊及選手 號碼對照表

男子組

共 10 縣市，總計 72 位隊職員

[1]臺北市

領隊：郭土賢

教練：李秀明

1001 彭賢尹

1002 謝政鵬

1003 王宇佐

1004 洪睿晨

1005 楊宗樺

1006 曾俊欣

[2]新北市

領隊：吳明欽

教練：陳瑛昌

1007 王介甫

1008 李冠毅

1009 劉少凡

1010 林子揚

1011 胡浩陽

1012 李孟樺

[3]臺中市

領隊：石家璧

教練：鍾明原

1013 洪崇祐

1014 白正浩

1015 杜秉佑

1016 何庭豪

1017 王裕程

1018 吳東霖

[4]臺南市

領隊：謝成龍

教練：吳誌軒

1019 李冠儀

1020 莊庭宇

1021 黃亮祺

1022 胡志強

1023 尤承宇

1024 吳承維

[5]高雄市

領隊：許文欽

教練：莊富楷

1025 王郁昌

1026 易楚寰

1027 陸漳武

1028 陳威任

1029 譚立威

1030 邱裕翔

[6]宜蘭縣

領隊：盧銘欽

教練：朱銘昱

1031 徐光漢

1032 林韋丞

1033 何 易

1034 朱禹衡

1035 林宏哲

1036 邱 彧

[7]新竹縣

領隊：陳永明

教練：徐永清

1037 徐傳恩

[8]苗栗縣

領隊：陳石振

教練：呂志遠

1038 黎俊佑

1039 林育州

1040 湯智程

1041 湯智鈞

1042 湯聖皓

1043 趙冠彥

[9]彰化縣

領隊：何黎星

教練：賴建豪

1044 蔡宗翰

1045 陳昱豐

1046 蘇鈺翔

[10]南投縣

1047 王耀城

[11]屏東縣

領隊：李文彥

教練：鍾淳珉

1048 蔡慶煌

1049 林 鑫

1050 黃琮豪

1051 陳昱豪

1052 陳瑞勛

1053 劉崇甫

106年全國運動會網球

女子組分項編配表

1. 個人單打賽 (共 25 名參賽，資格賽取 8 名，決賽取前 8 名)

臺北市 2004 卓宜萱	新北市 2009 李亞軒
新北市 2010 徐崢雯	高雄市 2027 王兆宜
高雄市 2028 李冠儀	屏東縣 2039 張儷馨
新竹市 2050 高佩姝	金門縣 2052 李珮琪

2. 個人雙打賽 (共 21 隊參賽，資格賽取 8 隊，決賽取前 8 隊)

臺北市 2006 謝淑映, 2002 吳芳嫻	臺北市 2005 陳佩萱, 2004 卓宜萱
新北市 2009 李亞軒, 2010 徐崢雯	新北市 2008 詹謹瑋, 2007 許文馨
高雄市 2030 阮慧貞, 2025 陳衍伶	屏東縣 2039 張儷馨, 2040 吳奕瑾
新竹市 2051 高佩絹, 2050 高佩姝	金門 2052 李珮琪, 2053 楊佳賢

3. 團體賽 (共 11 隊參賽，資格賽取 8 隊，決賽取前 8 隊)

臺北市

2005 陳佩萱	2001 謝鈺葶	2003 梁恩碩	2002 吳芳嫻	2004 卓宜萱
2006 謝淑映				

新北市

2009 李亞軒	2010 徐崢雯	2008 詹謹瑋	2007 許文馨	2011 白雅妘
2012 李亞芯				

臺中市

2013 蔡宜宸	2017 劉祐汝	2015 陳函琦	2014 陳勻婷	2016 李 瑋
2018 蕭 帆				

臺南市

2019 戴幼琳	2020 黃怡萱	2021 陳玥琳	2022 鄭義蓓	2023 侯雅若
2024 張筱筠				

高雄市

2026 林軒宇
2027 王兆宜

2025 陳衍伶

2029 葛藍喬安娜

2030 阮慧貞

2028 李冠儀

彰化縣

2031 黃惠祺
2036 李紫芸

2032 陳逸帆

2034 張芮瑜

2033 楊宛霖

2035 潘彥蓉

屏東縣

2042 張媽茹
2038 鍾汶姁

2041 陳昱諠

2039 張儷馨

2040 吳奕瑾

2043 張婷芝

花蓮縣

2044 戴欣妤
2048 鄭筑云

2045 林惲涵

2046 溫喬穎

2047 黃子芸

2049 林宜璇

106年全國運動會網球

男子組分項編配表

1. 個人單打賽 (共 32 名參賽，資格賽取 8 名，決賽取前 8 名)

臺北市 1005 楊宗樺	新北市 1008 李冠毅
新北市 1009 劉少凡	臺南市 1023 尤承宇
高雄市 1029 譚立威	高雄市 1030 邱裕翔
新竹縣 1037 徐傳恩	彰化縣 1044 蔡宗翰

2. 個人雙打賽 (共 29 隊參賽，資格賽取 8 隊，決賽取前 8 隊)

臺北市 1005 楊宗樺, 1002 謝政鵬	臺北市 1003 王宇佐, 1001 彭賢尹
新北市 1009 劉少凡, 1007 王介甫	新北市 1010 林子揚, 1012 李孟樺
臺南市 1020 莊庭宇, 1022 胡志強	高雄市 1030 邱裕翔, 1026 易楚寰
高雄市 1027 陸漳武, 1028 陳威任	彰化縣 1046 蘇鈺翔, 1045 陳昱豐

3. 團體賽 (共 15 隊參賽，資格賽取 8 隊，決賽取前 8 隊)

臺北市

1004 洪睿晨	1001 彭賢尹	1005 楊宗樺	1006 曾俊欣	1003 王宇佐
1002 謝政鵬				

新北市

1008 李冠毅	1009 劉少凡	1007 王介甫	1010 林子揚	1012 李孟樺
1011 胡浩陽				

臺中市

1013 洪崇祐	1017 王裕程	1016 何庭豪	1015 杜秉佑	1014 白正浩
1018 吳東霖				

臺南市

1019 李冠儀	1021 黃亮祺	1020 莊庭宇	1022 胡志強	1023 尤承宇
1024 吳承維				

高雄市

1028 陳威任	1029 譚立威	1030 邱裕翔	1025 王郁昌	1026 易楚寰
1027 陸漳武				

宜蘭縣

1032 林韋丞 1036 邱 彧 1033 何 易 1035 林宏哲 1031 徐光漢
1034 朱禹衡

苗栗縣

1039 林育州 1040 湯智程 1041 湯智鈞 1042 湯聖皓 1043 趙冠彥
1038 黎俊佑

屏東縣

1053 劉崇甫 1051 陳昱豪 1050 黃琮豪 1052 陳瑞勛 1048 蔡慶煌
1049 林 鑫

男女混合組分項編配表

1. 混合雙打 (共 22 隊參賽，資格賽取 8 隊，決賽取前 8 隊)

臺北市 1002 謝政鵬, 2006 謝淑映

新北市 1008 李冠毅, 2008 詹謹瑋

臺南市 1020 莊庭宇, 2019 戴幼琳

高雄市 1025 王郁昌, 2025 陳衍伶

臺北市 1001 彭賢尹, 2005 陳佩萱

新北市 1007 王介甫, 2007 許文馨

高雄市 1026 易楚寰, 2030 阮慧貞

南投縣 2037 林品欣, 1047 王耀城



106年全國運動會

THE NATIONAL GAMES 2017

軟式網球 秩序冊



10/21~10/25

主辦單位  教育部 | 承辦單位  宜蘭縣政府

中華民國106年全國運動會軟式網球技術手冊

壹、軟式網球運動組織

一、國際軟式網球總會 (ISTF)

會 長：Sang Ha Park

秘書長：Binaya Bikram SHAH

電 話：+82 53 426 7117

傳 真：+82 53 427 7095

會 址：Mi ju B/D 4F 290, Taepyeong-ro, Jung-Gu, DAEGU, KOREA

二、亞洲軟式網球總會 (ASTF)

主 席：ToshikiKaifu

秘書長：Tatsuo Kasai

電 話：+81 3 6417 1654

傳 真：+81 3 6417 1664

會 址：ROOM 201, 1-16-2, 001, SHINAGAWA-KU, TOKYO JAPAN

三、中華民國軟式網球協會(CTSTA)

理事長：趙祝舜

秘書長：廖俊一

地 址：臺北市朱崙街 20 號 8F 804室

臺中會址：臺中市西屯區漢口路二段151號10樓之7

電 話：(02)2740-8588 (04)2316-2866

傳 真：(02)2740-8599 (04)2316-5676

貳、競賽資訊

一、大會日期：中華民國106年10月21日(星期六)至26日(星期四)。

二、比賽日程：中華民國106年10月21日(星期六)至25日(星期三)，共計5日。

三、比賽場地：羅東運動公園網球場。

四、比賽項目

(一) 團體賽：1. 男子組、2. 女子組

(二) 個人賽：1. 男子雙打、2. 女子雙打、3. 男子單打、4. 女子單打、5. 男女混合雙打

五、參加辦法

(一) 戶籍規定：須符合中華民國106年全國運動會競賽規程(以下簡稱競賽規程)第5條相關規定。

(二) 年齡規定：須年滿 14 足歲 (民國92年10月21日以前出生者)。

(三) 註冊人數：每單位註冊男、女選手人數各以 7 人為限，含後補選手 2 人，其姓名單位須與資格賽相同。

1. 團體項目：每單位最多僅能參加 1 個男子項目及 1 個女子項目。

2. 個人項目：每單位每項各派 2 組選手參加男子單打、女子單打、男子雙打、女子雙打、男女混合雙打。(每位選手最多可註冊兩項)。

(四) 參賽標準

1. 團體項目：以舉辦單位、104 年全國運動會冠軍隊及經中華民國軟式網球協會所

舉辦之格賽前 6 名為限。若舉辦單位是 104 年全國運動會冠軍隊或符合資格縣市未註冊時，以資格賽第 7 名開始依序遞補。團體賽資格賽與會內賽選手名單必須相同。如有不可抗拒因素需更換球員，請依照會內賽之競賽規程。

2. 個人賽：經中華民國軟式網球協會所舉辦之資格賽各項前 16 名為限。如符合資格之選手未註冊時，16 名後遇缺不補。

六、註冊：由各縣市政府依據競賽規程第 7 條規定辦理。

七、比賽辦法

(一) 比賽規則：採用中華民國軟式網球協會最新修訂出版之規則（以全運會公報公告之版本為主）；如規則解釋有爭議，以英文版為準。規則中如有未盡事宜，則以審判委員會議之決議為最終判決。

(二) 比賽制度

1. 團體賽：預賽分 2 組採用分組單淘汰加復活賽制（復活賽以二柱復活賽，最優勝者為亞軍），各組取前 3 名參加決賽，各組前 2 名進行交叉決賽，勝隊爭冠、亞軍，敗隊爭 3、4 名，各組第 3 名爭 5、6 名，分組第 4 名爭 7、8 名。
2. 個人賽：採用單敗淘汰制。
3. 團體賽：男、女子隊均採 3 賽 2 勝制，其順序為雙、單、雙。（各點不得重複出賽）。
4. 所有項目的每場比賽：雙打採 9 局制、單打採 7 局制。

(三) 比賽規定

1. 種子隊

- (1) 團體項目：以舉辦單位及 104 年全國運動會冠軍隊優先分別抽排，次以資格賽前 2 名為種子；若舉辦單位亦是 104 年全國運動會冠軍隊時，則依資格賽名次分別抽排，若資格賽未取名次或未舉辦資格賽時，則依取得會內賽資格之隊伍，其所參加 104 年全國運動會之名次依序編排。
- (2) 個人項目：依 104 年全國運動會各項目之前四名，以 1、4、2、3 列為種子，餘自由抽排，但同一縣市隊伍得分別抽排。前四名之選手如未進入會內賽或雙打、混雙未能原組搭配者，種子依序遞補。資格賽的個人賽項目，進入 16 名內即可，不必比賽出名次。
2. 同隊選手必須穿著同一顏色、款式整齊的服裝，教練也必須一致，但款式可有別於選手。
3. 所有球衣背面應有明顯顏色的縣市別；裝飾物品、珠寶等均不許在比賽中配戴。
4. 隊職員出賽須攜帶證件出賽(大會製作證件)。
5. 預訂賽程表

106 年全國運動會軟式網球預定賽程表

日期	時間	賽別	第 3 球場	第 4 球場	第 5 球場	第 6 球場
10/21	08:30	團體賽	男團第一、二、三、四場次			
	10:30	團體賽	女團第一、二、三、四場次			
	13:00	團體賽	男團第五、六、七、八場次			

	15：00	團體賽	女團第五、六、七、八場次			
日期	時間	賽別	第3 球場	第4球場	第 5 球場	第6 球場
10/22	08：30 10：30 13：00 15：00	團體賽 團體賽 團體賽 團體賽	男團第九、十場次／女團第九、十場次 男團第十一、十二場次／女團第十一、十二場次 男團第十三、十四場次／女團第十三、十四場次 男團第十五、十六場次／女團第十五場次 備註：團體賽結束後，立即進行頒獎典禮。			
日期	時間	賽別	第 1 — 6 球場			
10/23	08：30	個人賽	男子雙打賽／女子雙打賽 備註：雙打賽結束後，立即進行頒獎典禮。			
10/24	08：30	個人賽	男子單打賽／女子單打賽 備註：單打賽結束後，立即進行頒獎典禮。			
10/25	08：30	個人賽	混合雙打賽 備註：混合雙打賽結束後，立即進行頒獎典禮。			

八、器材設備

- (一) 所有競賽場地與設備符合國際軟式網球總會規則之規定。
- (二) 比賽用球採用國際軟式網球總會或中華民國軟式網球協會審定合格之品牌。

九、醫務管制

- (一) 運動禁藥檢測：依據競賽規程第 13 條之規定辦理。
- (二) 性別檢查：必要時在全國運動會期間得進行性別檢查。

參、管理資訊

一、競賽管理：在全國運動會籌備會指導下，由中華民國軟式網球協會負責軟式網球競賽各項技術工作。

二、技術人員

- (一) 裁判人員：裁判長由全國運動會籌備會與中華民國軟式網球協會會商聘請，裁判員由中華民國軟式網球協會就各縣市具國家級裁判資格者中推薦，由籌備會聘任。
- (二) 審判委員：審判委員共 5 人，召集人由中華民國軟式網球協會遴派，委員由全國運動會籌備會與中華民國軟式網球協會會商聘請，其中必須包括承辦單位至少 1 人。

三、申訴：所有申訴案件依據競賽規程第 10 條規定辦理。

四、獎勵

- (一) 依據競賽規程第 9 條之規定辦理。
- (二) 決賽後立即頒獎，接受頒獎者必須穿著該縣市代表隊制服。

肆、會議

一、技術會議：訂於 106 年 10 月 20 日（星期五）下午 2 時整，在國立羅東高級中學藝術館演藝廳（宜蘭縣羅東鎮公正路324號）舉行。

二、裁判會議：訂於 106 年 10 月 20 日（星期五）下午 3 時整，在國立羅東高級中學藝術館演藝廳（宜蘭縣羅東鎮公正路324號）舉行。

伍、核准日期、文號：教育部106年4月19日臺教授體字第1060011002號函核定。

106 年全國運動會軟式網球 男子組團體賽 賽程

甲組：

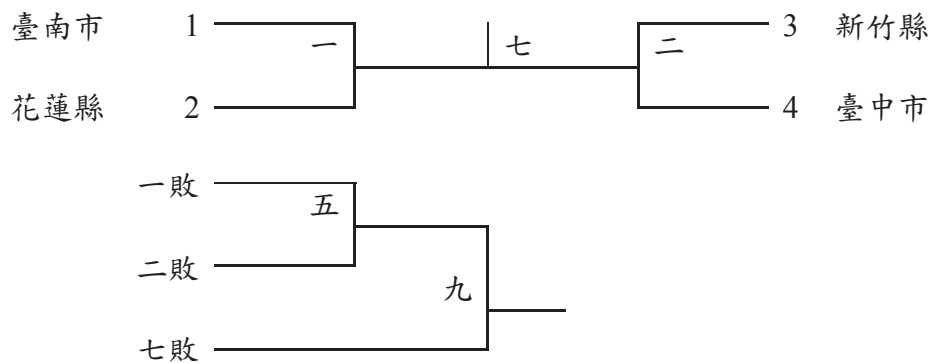

乙組：

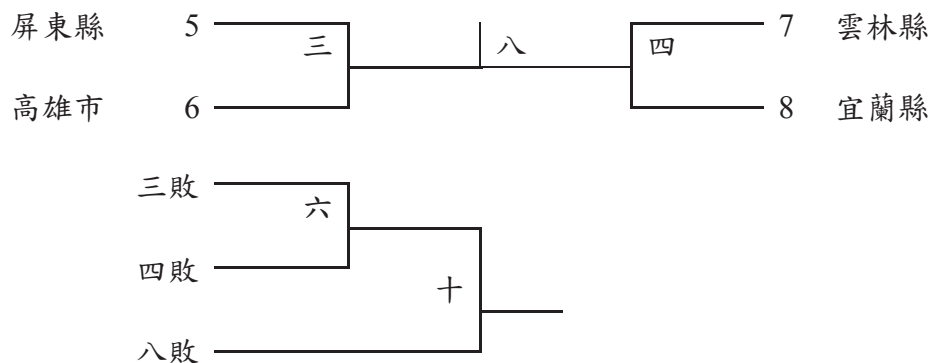

名次賽：

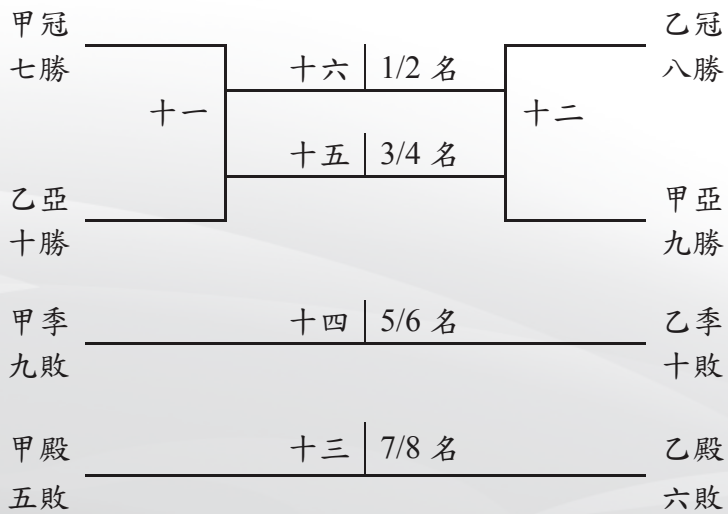

106 年全國運動會 軟式網球 女子組團體賽 賽程

甲組：

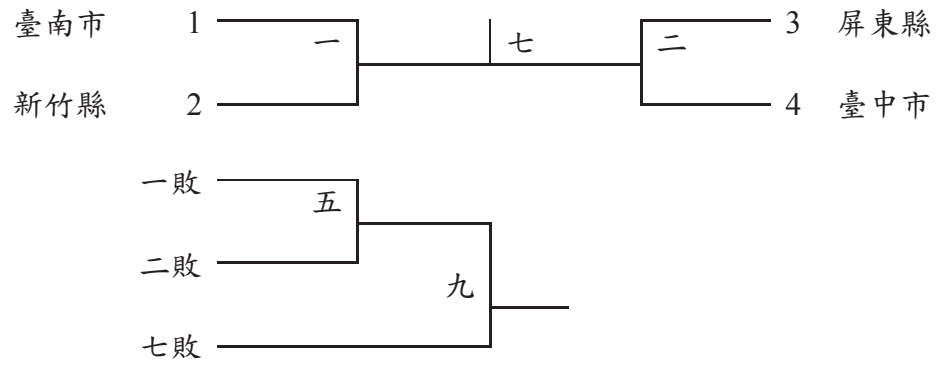

乙組：

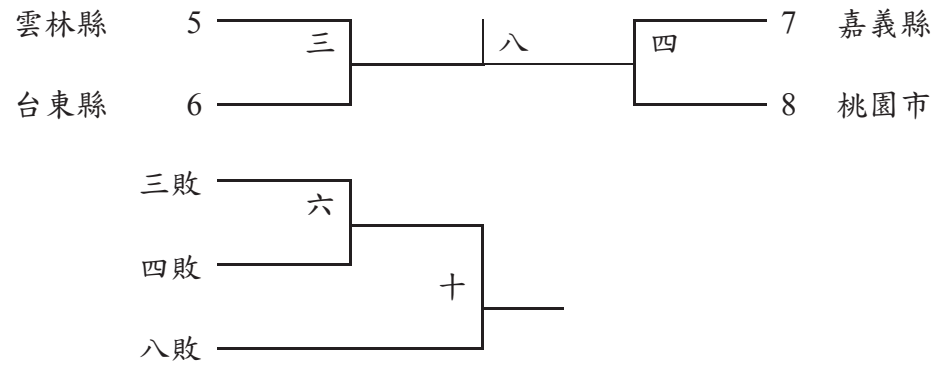

名次賽：

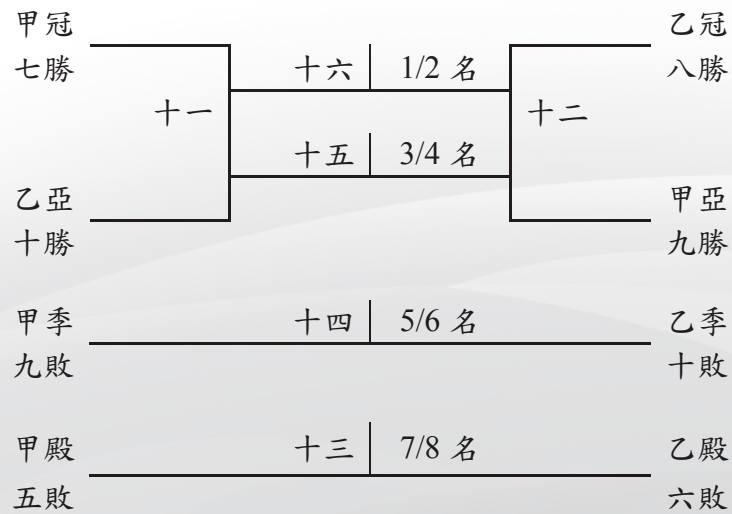

106 年全國運動會 軟式網球 男子個人雙打 賽程

時間：106 年 10 月 日（星期 ）上午 起

地點：

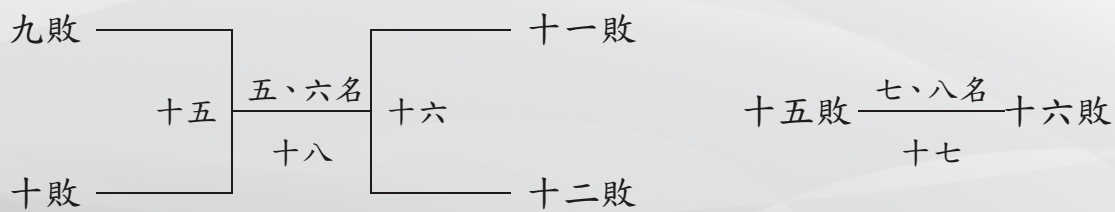
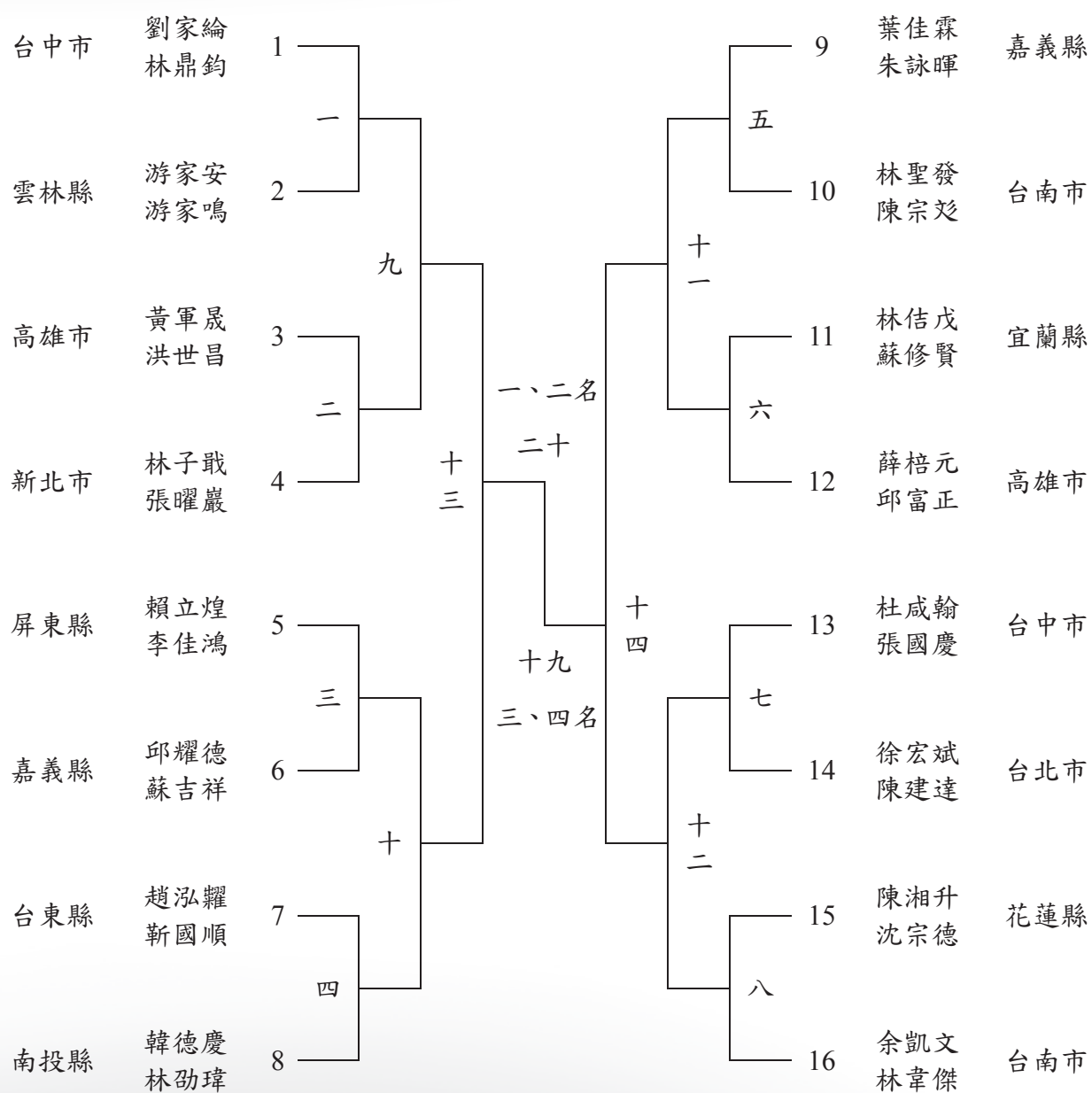

106 年全國運動會 軟式網球

女子個人雙打 賽程

時間：106 年 10 月 日（星期 ）上午 起

地點：

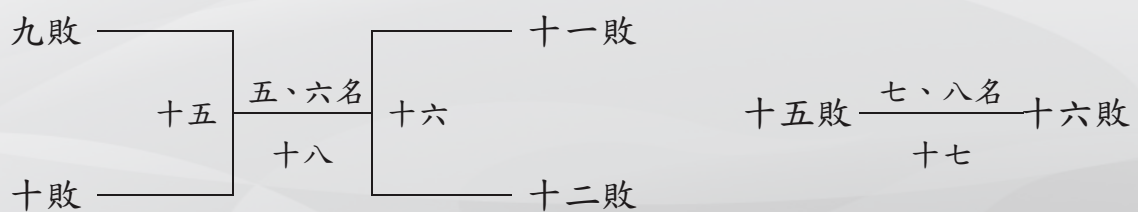
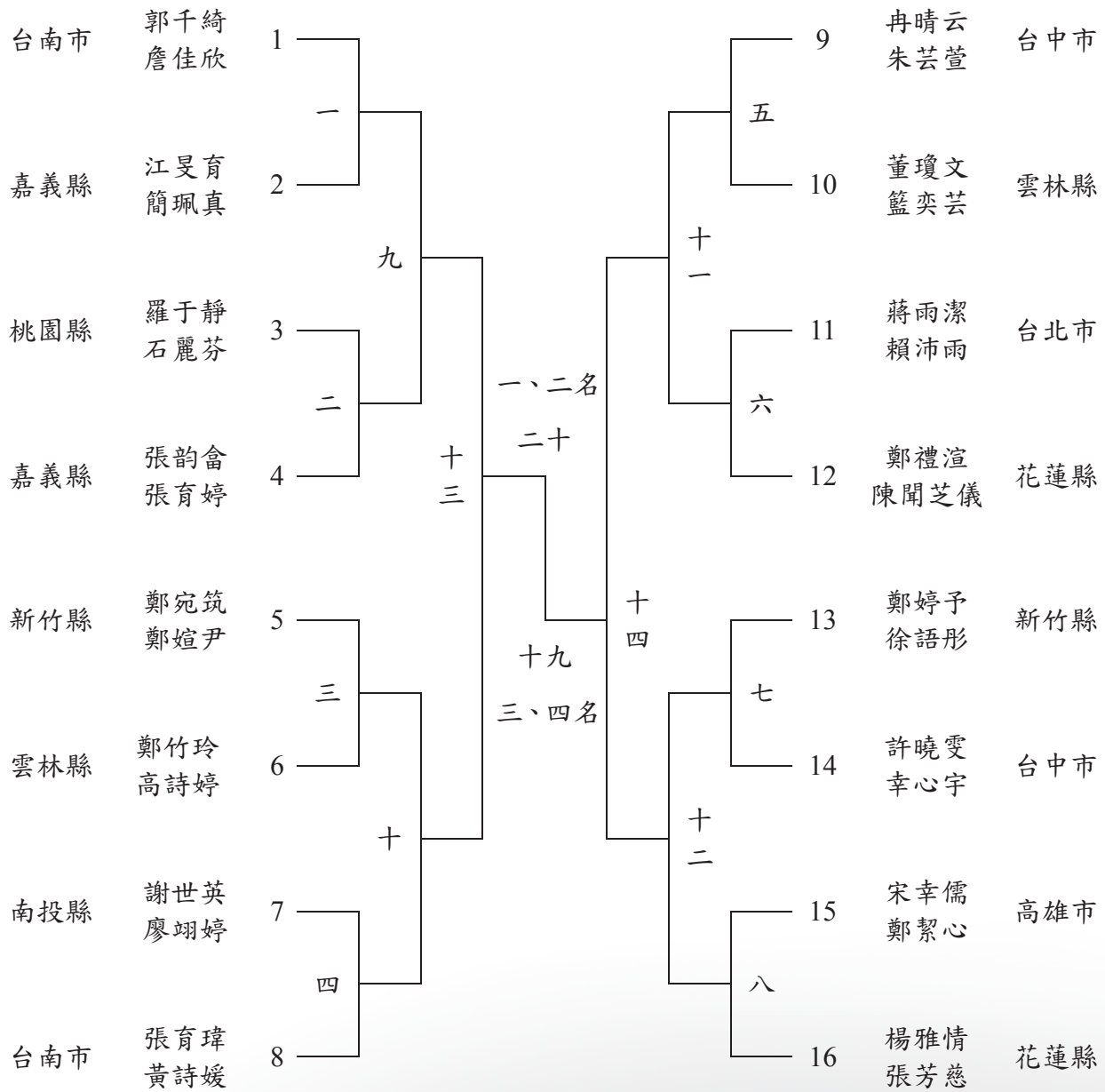

106 年全國運動會 軟式網球 男子個人單打 賽程

時間：106 年 10 月 日（星期 ）上午 起

地點：

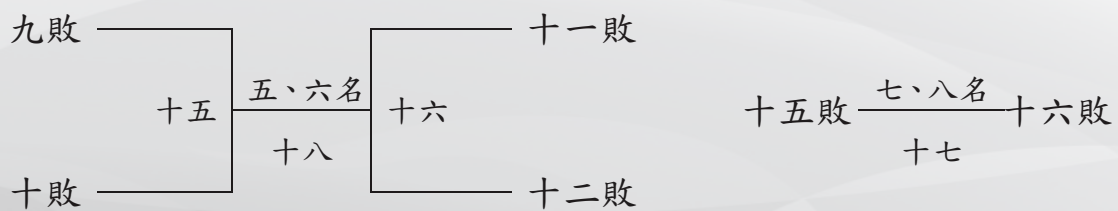
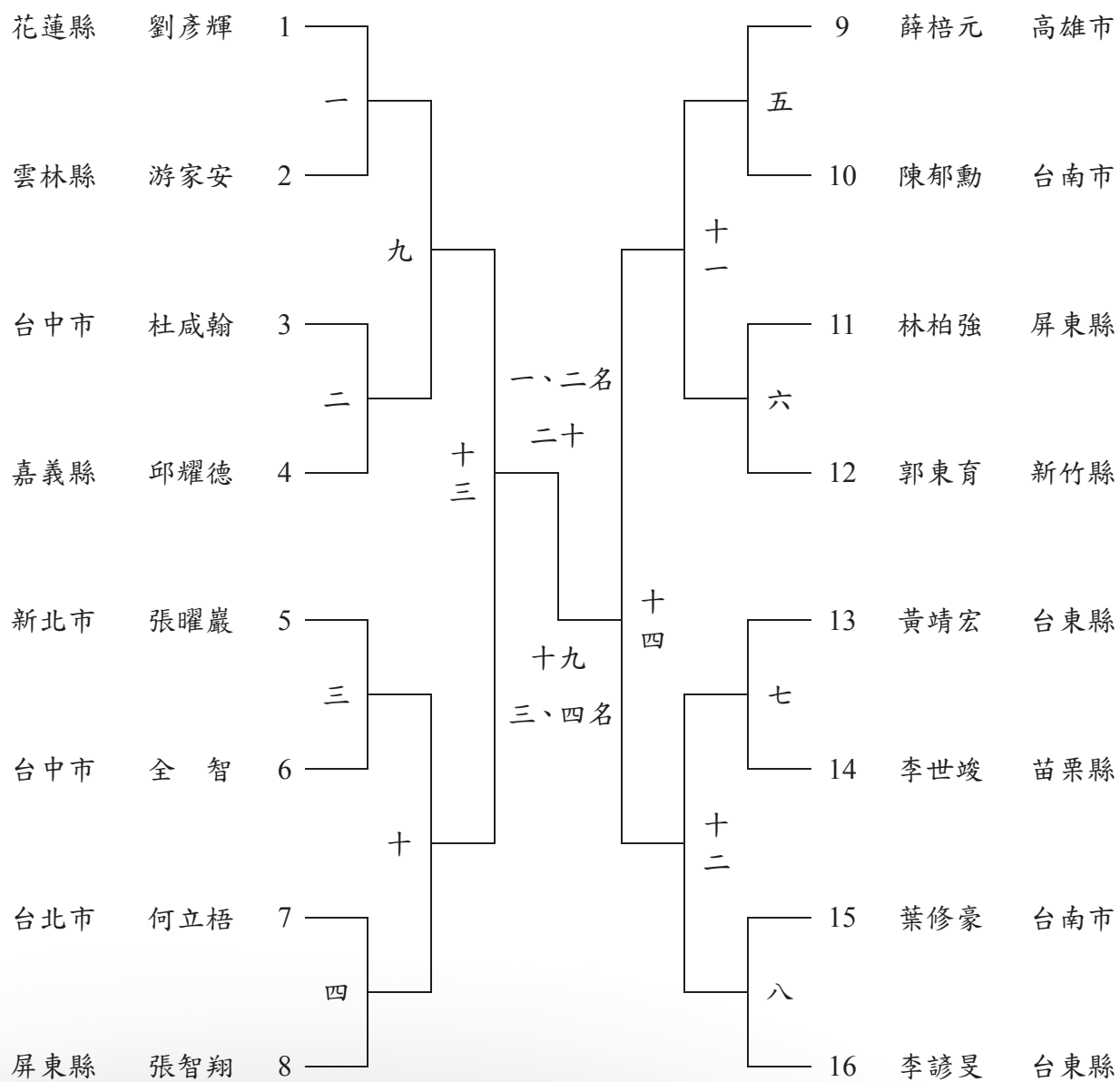

106 年全國運動會 軟式網球
女子個人單打 賽程

時間：106 年 10 月 日（星期 ）上午 起
地點：

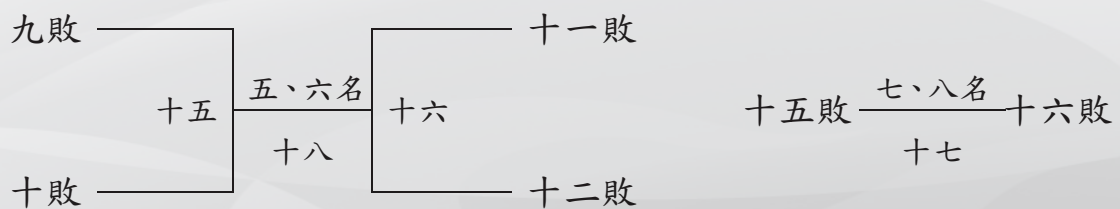
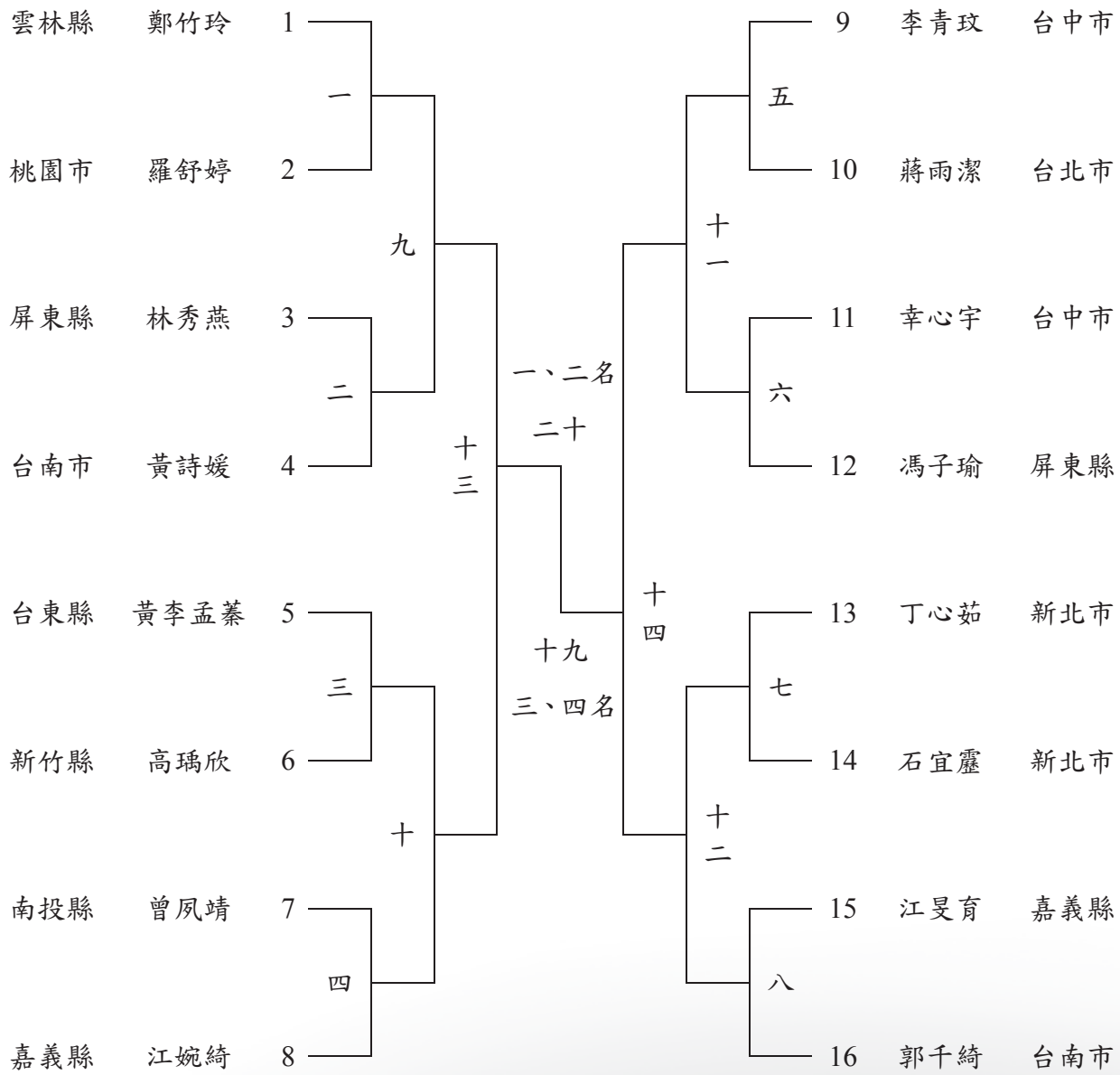

106 年全國運動會 軟式網球 混合個人雙打 賽程

時間：106 年 10 月 日（星期 ）上午 起

地點：

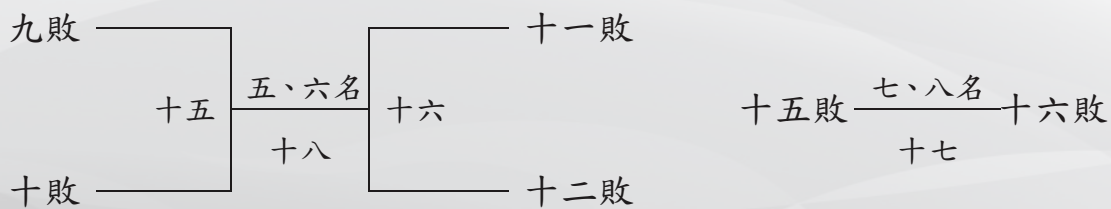
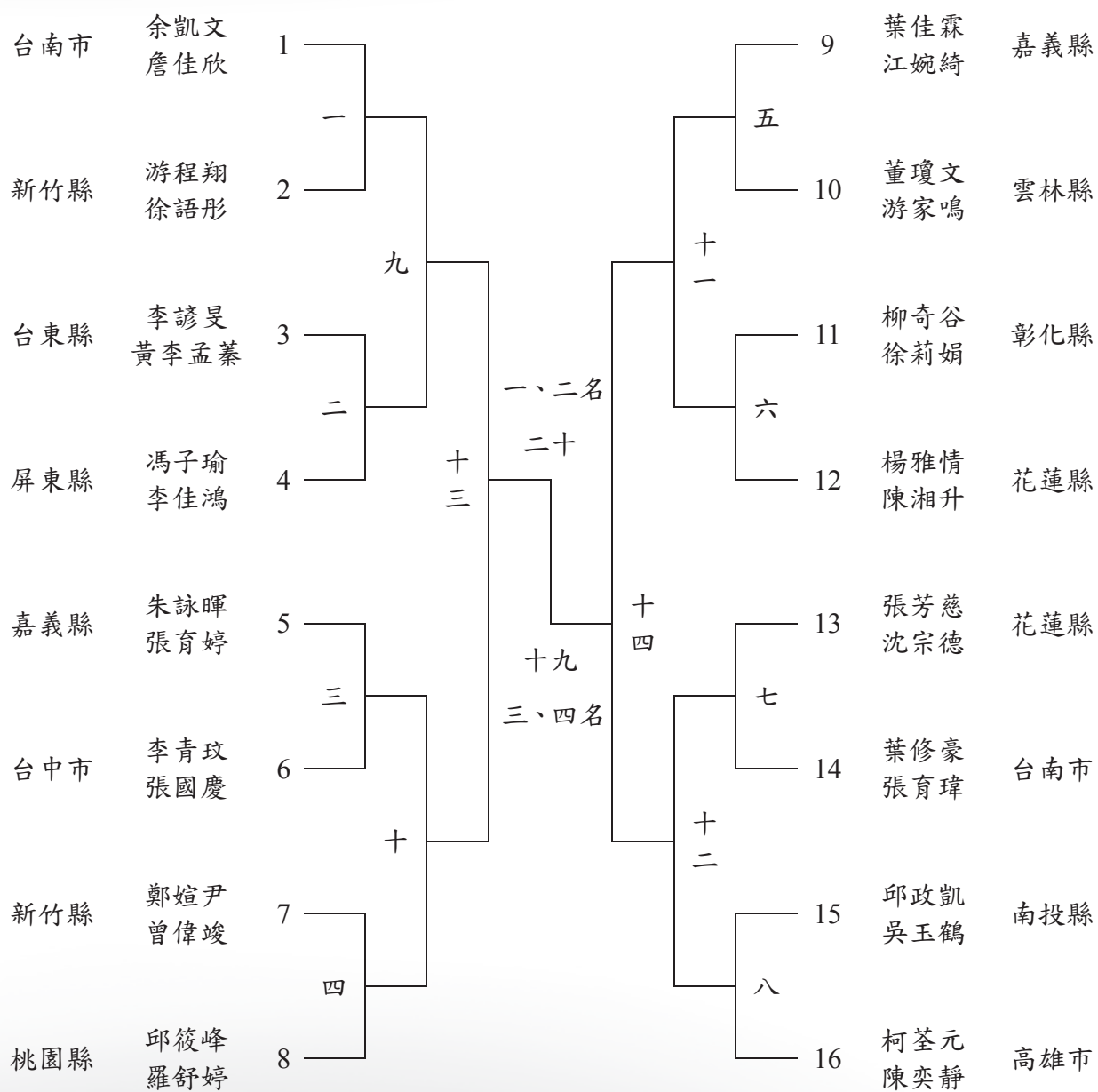

中華民國106年全國運動會軟式網球裁判名單

審判委員召集人：楊信潮

審判委員：江文榮 余松根 邱永祥 謝章福

裁判長：張維裕

副裁判長：何東陽 吳俊德

裁判：林柏華 陳麗安 張道忠 許甫守 黃晏汝

林廣義 張國照 鍾惠茹 莊秋雪 柯莉芳

羅宜晃 蕭俊清 梁群聖 林日勝 簡俊溢

林孝祐 葉為 林展章 薛永盛 蘇俊豪

張東華 林清典 鄭永明 許添坤 蔡雲龍

王源章 黃昺彰 蔡健鵬 陳志文 黃輝榮

陳雙寶 曾文雄 汪瑞隆 林慶德 管海生

陳樑銓 李增榮

賽事經理：洪志長

賽事副理：林侃諄

中華民國106年全國運動會軟式網球隊職員名冊及選手 號碼對照表

女子組

共 14 縣市，總計 100 位隊職員

[1]臺北市

領隊：王基旭 教練：黃美玲

2001 賴沛雨 2002 蔣雨潔

[2]新北市

領隊：何金山 教練：張森發

2003 丁心茹 2004 石宜麗

[3]臺中市

領隊：陳思源 教練：周秋萍

2005 朱芸萱 2006 許曉雯 2007 李青玟 2008 冉晴云

2009 幸心宇 2010 陳馨芳 2011 吳郁欣

[4]臺南市

領隊：林建良 教練：方燕玲

2012 薛意如 2013 張育璋 2014 詹佳欣 2015 洪榆姍

2016 涂宣伊 2017 郭千綺 2018 黃詩媛

[5]高雄市

領隊：陳宣伯 教練：陳榮漳

2019 宋幸儒 2020 鄭絜心 2021 陳奕靜

[6]桃園市

領隊：潘豐益 教練：林俊吉

2022 羅于靜 2023 羅舒婷 2024 石麗芬 2025 洪惠欽
2026 吳亦菱 2027 江素蘭 2028 羅元妹

[7]新竹縣

領隊：李媛文 教練：陳陽信

2029 徐語彤 2030 鄭宛筑 2031 楊緬翎 2032 高瑀欣
2033 鄭煊尹 2034 鄭婷予 2035 李 謙

[8]彰化縣

領隊：吳明輝 教練：蕭淑琳

2036 徐莉娟

[9]南投縣

領隊：吳秀真 教練：郭家益

2037 吳玉鶴 2038 曾夙靖 2039 廖翊婷 2040 謝世英

[10]雲林縣

領隊：邱慧俐 教練：陳素芬

2041 籃奕芸 2042 鄭竹玲 2043 董瓊文 2044 高詩婷
2045 柯育蓁 2046 陳沛羽 2047 陳楹弈

[11]嘉義縣

領隊：朱文祿 教練：劉辛德

2048 江婉綺 2049 張育婷 2050 簡秋梅 2051 張韻畬
2052 江旻育 2053 簡珮真 2054 黃沛棻

[12]屏東縣

領隊：李沛璇 教練：楊政勳

2055 陳彥甄 2056 林秀燕 2057 馮子瑜 2058 李秣家
2059 楊筑鈞 2060 陳金月 2061 張儷馨

[13]臺東縣

領隊：王慶足 教練：林科均

2062 邱琦玲 2063 黃李孟綦 2064 吳瑞琳 2065 林向琳

2066 吳岱芬 2067 陳亭愛 2068 胡育慈

[14]花蓮縣

領隊：賴岡覺 教練：賴東明

2069 楊雅情 2070 張芳慈 2071 鄭禮渲 2072 陳聞芝儀

中華民國106年全國運動會軟式網球隊職員名冊及選手 號碼對照表

男子組

共 16 縣市，總計 105 位隊職員

[1]臺北市

領隊：徐永東 教練：劉宏祐

1001 陳建達 1002 徐宏斌 1003 何立梧

[2]新北市

領隊：許永河 教練：郭家璋

1004 張曜巖 1005 林子戢

[3]臺中市

領隊：謝志忠 教練：蔡和岑

1006 劉家綸 1007 杜咸翰 1008 趙建宏 1009 洪育勝

1010 林鼎鈞 1011 張國慶 1012 全 智

[4]臺南市

領隊：林炳利 教練：方同賢

1013 郭建群 1014 葉修豪 1015 陳宗彰 1016 余凱文

1017 林韋傑 1018 林聖發 1019 陳郁勳

[5]高雄市

領隊：陳宣伯 教練：陳榮漳

1020 鄭雅丰 1021 柯筌元 1022 黃軍晟 1023 洪世昌

1024 鄭舜丰 1025 薛榕元 1026 邱富正

[6]宜蘭縣

領隊：洪朝聰 教練：藍昇熙

1027 謝文勇 1028 林文龍 1029 邱樹旺 1030 黃秉毅
1031 周宸佑 1032 林佶戊 1033 蘇修賢

[7]桃園市

1034 邱筱峰

[8]新竹縣

領隊：范振營 教練：趙士城

1035 游程翔 1036 曾偉竣 1037 劉晏誠 1038 朱冠勳
1039 郭東育 1040 高禹宸 1041 彭邵鈺

[9]苗栗縣

領隊：羅旭光 教練：黃慶統

1042 李世竣

[10]彰化縣

領隊：吳明輝 教練：蕭淑琳

1043 柳奇谷

[11]南投縣

領隊：陳昭煜 教練：陳國輝

1044 邱政凱 1045 林劭璋 1046 韓德慶

[12]雲林縣

領隊：林登雄 教練：林舜武

1047 游家鳴 1048 游家安 1049 沈晉鵬 1050 賴祐祥
1051 高本承 1052 林亮宇 1053 賴祐群

[13]嘉義縣

領隊：吳義松 教練：簡安志

1054 葉佳霖 1055 朱詠暉 1056 邱耀德 1057 蘇吉祥

[14]屏東縣

領隊：李佳鍵 教練：江明宗

1058 李佳鴻 1059 王家盃 1060 宋俊清 1061 賴立煌
1062 張智翔 1063 馮一宸 1064 林柏強

[15]臺東縣

領隊：郭凌雲 教練：鍾炫錡

1065 李諺旻 1066 趙泓耀 1067 靳國順 1068 黃靖宏

[16]花蓮縣

領隊：鄧玉生 教練：鍾紹榮

1069 陳湘升 1070 劉彥輝 1071 黃堯平 1072 余佑祥
1073 沈宗德 1074 林廷融 1075 張家昊

106年全國運動會軟式網球

女子組分項編配表

1. 個人單打賽 (共 26 名參賽，資格賽取 16 名，決賽取前 8 名)

臺北市 2002 蔣雨潔	新北市 2003 丁心茹
新北市 2004 石宜靈	臺中市 2007 李青玫
臺中市 2009 幸心宇	臺南市 2017 郭千綺
臺南市 2018 黃詩媛	桃園市 2023 羅舒婷
新竹縣 2032 高瑀欣	南投縣 2038 曾夙靖
雲林縣 2042 鄭竹玲	嘉義縣 2048 江婉綺
嘉義縣 2052 江旻育	屏東縣 2056 林秀燕
屏東縣 2057 馮子瑜	臺東縣 2063 黃李孟蓁

2. 個人雙打賽 (共 24 隊參賽，資格賽取 16 隊，決賽取前 8 隊)

臺北市 2002 蔣雨潔, 2001 賴沛雨	臺中市 2008 冉晴云, 2005 朱芸萱
臺中市 2006 許曉雯, 2009 幸心宇	臺南市 2017 郭千綺, 2014 詹佳欣
臺南市 2013 張育瑋, 2018 黃詩媛	高雄市 2019 宋幸儒, 2020 鄭絮心
桃園市 2022 羅于靜, 2024 石麗芬	新竹縣 2030 鄭宛筑, 2033 鄭煢尹
新竹縣 2034 鄭婷予, 2029 徐語彤	南投縣 2040 謝世英, 2039 廖翊婷
雲林縣 2042 鄭竹玲, 2044 高詩婷	雲林縣 2043 董瓊文, 2041 藍奕芸
嘉義縣 2051 張韻畬, 2049 張育婷	嘉義縣 2052 江旻育, 2053 簡珮真
花蓮縣 2069 楊雅情, 2070 張芳慈	花蓮縣 2071 鄭禮渲, 2072 陳聞芝儀

3. 團體賽 (共 11 隊參賽，資格賽取 8 隊，決賽取前 8 隊)

臺中市

2005 朱芸萱	2006 許曉雯	2007 李青玫	2008 冉晴云	2009 幸心宇
2010 陳馨芳	2011 吳郁欣			

臺南市

2013 張育瑋	2014 詹佳欣	2017 郭千綺	2018 黃詩媛	2016 涂宣伊
2015 洪榆嫻	2012 薛意如			

桃園市

2022 羅于靜 2023 羅舒婷 2024 石麗芬 2025 洪惠欽 2026 吳亦菱
2027 江素蘭 2028 羅元妹

新竹縣

2029 徐語彤 2030 鄭宛筑 2031 楊緬翎 2033 鄭煊尹 2034 鄭婷予
2035 李謙 2032 高瑀欣

雲林縣

2041 藍奕芸 2042 鄭竹玲 2043 董瓊文 2044 高詩婷 2046 陳沛羽
2045 柯育蓁 2047 陳楹弈

嘉義縣

2048 江婉綺 2050 簡秋梅 2051 張韻畲 2049 張育婷 2052 江旻育
2053 簡珮真 2054 黃沛荼

屏東縣

2057 馮子瑜 2056 林秀燕 2058 李秣家 2055 陳彥甄 2059 楊筑鈞
2061 張儷馨 2060 陳金月

臺東縣

2063 黃李孟蓁 2064 吳瑞琳 2065 林向琳 2066 吳岱芬 2062 邱琦玲
2067 陳亭愛 2068 胡育慈

106年全國運動會軟式網球

男子組分項編配表

1. 個人單打賽 (共 34 名參賽，資格賽取 16 名，決賽取前 8 名)

臺北市 1003 何立梧	新北市 1004 張曜巖
臺中市 1007 杜咸翰	臺中市 1012 全 智
臺南市 1014 葉修豪	臺南市 1019 陳郁勳
高雄市 1025 薛榕元	新竹縣 1039 郭東育
苗栗縣 1042 李世竣	雲林縣 1048 游家安
嘉義縣 1056 邱耀德	屏東縣 1062 張智翔
屏東縣 1064 林柏強	臺東縣 1065 李諺旻
臺東縣 1068 黃靖宏	花蓮縣 1070 劉彥輝

2. 個人雙打賽 (共 34 隊參賽，資格賽取 16 隊，決賽取前 8 隊)

臺北市 1002 徐宏斌,1001 陳建達	新北市 1005 林子戢,1004 張曜巖
臺中市 1006 劉家綸,1010 林鼎鈞	臺中市 1007 杜咸翰,1011 張國慶
臺南市 1016 余凱文,1017 林韋傑	臺南市 1018 林聖發,1015 陳宗炆
高雄市 1022 黃軍晟,1023 洪世昌	高雄市 1025 薛榕元,1026 邱富正
宜蘭縣 1032 林佶戊,1033 蘇修賢	南投縣 1046 韓德慶,1045 林劭瑋
雲林縣 1048 游家安,1047 游家鳴	嘉義縣 1054 葉佳霖,1055 朱詠暉
嘉義縣 1056 邱耀德,1057 蘇吉祥	屏東縣 1061 賴立煌,1058 李佳鴻
臺東縣 1066 趙泓耀,1067 靳國順	花蓮縣 1069 陳湘升,1073 沈宗德

3. 團體賽 (共 18 隊參賽，資格賽取 8 隊，決賽取前 8 隊)

臺中市

1006 劉家綸	1012 全 智	1007 杜咸翰	1010 林鼎鈞	1011 張國慶
1008 趙建宏	1009 洪育勝			

臺南市

1015 陳宗炆	1017 林韋傑	1018 林聖發	1016 余凱文	1014 葉修豪
1013 郭建群	1019 陳郁勳			

高雄市

1022 黃軍晟	1021 柯筌元	1024 鄭舜丰	1023 洪世昌	1025 薛榕元
1026 邱富正	1020 鄭雅丰			

宜蘭縣

1027 謝文勇 1028 林文龍 1029 邱樹旺 1032 林佶戊 1030 黃秉毅
1033 蘇修賢 1031 周宸佑

新竹縣

1035 游程翔 1036 曾偉竣 1038 朱冠勳 1037 劉晏誠 1039 郭東育
1040 高禹宸 1041 彭邵釩

雲林縣

1047 游家鳴 1048 游家安 1050 賴祐祥 1053 賴祐群 1049 沈晉鵬
1052 林亮宇 1051 高本承

屏東縣

1059 王家盃 1064 林柏強 1061 賴立煌 1058 李佳鴻 1062 張智翔
1060 宋俊清 1063 馮一宸

花蓮縣

1072 余佑祥 1071 黃堯平 1073 沈宗德 1070 劉彥輝 1074 林廷融
1069 陳湘升 1075 張家昊

男女混合組分項編配表

1. 混合雙打 (共 27 隊參賽，資格賽取 16 隊，決賽取前 8 隊)

臺中市	2007 李青玟, 1011 張國慶	臺南市	1016 余凱文, 2014 詹佳欣
臺南市	1014 葉修豪, 2013 張育璋	高雄市	1021 柯筌元, 2021 陳奕靜
桃園市	1034 邱筱峰, 2023 羅舒婷	新竹縣	1035 游程翔, 2029 徐語彤
新竹縣	2033 鄭煊尹, 1036 曾偉竣	彰化縣	1043 柳奇谷, 2036 徐莉娟
南投縣	1044 邱政凱, 2037 吳玉鶴	雲林縣	2043 董瓊文, 1047 游家鳴
嘉義縣	1054 葉佳霖, 2048 江婉綺	嘉義縣	1055 朱詠暉, 2049 張育婷
屏東縣	2057 馮子瑜, 1058 李佳鴻	臺東縣	1065 李諺旻, 2063 黃李孟蓁
花蓮縣	2070 張芳慈, 1073 沈宗德	花蓮縣	2069 楊雅情, 1069 陳湘升





106年全國運動會

THE NATIONAL GAMES 2017

保齡球 秩序冊



10/16~10/20

主辦單位  教育部 | 承辦單位  宜蘭縣政府

中華民國106年全國運動會保齡球技術手冊

壹、保齡球運動組織

一、世界保齡球總會

主 席：Sheikh Talal Mohd Al-Sabah
秘書長：Vivien Lau
電 話：+1 (414) 4211301
傳 真：+46 8 583 502 12
會 址：Tulpanvagen 11, 176 74 Jarfalla, Sweden
E-mail：christer.jonsson@swebowl.se

二、亞洲保齡球總會

主 席：Sheikh Talal Mohd Al-Sabah
秘書長：MS. Emba Leung
電 話：+852 2893-6039
傳 真：+852 2893-6290
會 址：Room 2004, Olympic House, 1 Stadium Path, So Kon Po, Causeway Bay, Hong Kong
E-mail：hktbc@netvigator.com

三、中華民國保齡球協會

理事長：吳福龍
秘書長：吳鴻麟
電 話：(02) 2741-6677
傳 真：(02) 2741-5522
會 址：104 臺北市中山區朱崙街 20 號 508 室
E-mail：ctba.taiwan@gmail.com
Website：www.tpebowlin.url.tw

貳、競賽資訊：

- 一、大會日期：中華民國 106 年 10 月 21 日(星期六)至 26 日(星期四)。
- 二、比賽日程：中華民國 106 年 10 月 15 日(星期日)至 20 日(星期五)，共計 6 日。
- 三、比賽場地：新喬福保齡球館(新北市中和區錦和路 388 號)。
- 四、比賽項目：
 - (一) 男子組：
 - 1、個人賽
 - 2、2 人賽
 - 3、3 人賽
 - 4、團體賽
 - 5、全項
 - 6、盟主賽
 - (二) 女子組：
 - 1、個人賽

- 2、2人賽
- 3、3人賽
- 4、團體賽
- 5、全項
- 6、盟主賽

比賽時間預定表

日期	時間	項目
10月15日 (星期日)	09:30~12:00	各縣市報到及繳交註冊驗球卡
	12:30~14:00	球道上油
	12:30~13:30	技術會議
	14:00~17:30	公式練球
10月16日 (星期一)	07:30~09:00	球道上油
	09:00~12:30	個人賽：男A組、女子組
	12:30~14:00	球道上油【女子個人賽頒獎】
	14:00~17:30	個人賽：男B組
10月17日 (星期二)	17:30~18:00	【男子個人賽頒獎】
	07:30~09:00	球道上油
	09:00~12:30	2人賽：男A組、女子組
	12:30~14:00	球道上油【女子2人賽頒獎】
10月18日 (星期三)	14:00~17:30	2人賽：男B組
	17:30~18:00	【男子2人賽頒獎】
	07:00~08:30	球道上油
	08:30~10:30	3人賽前3局：男A組、女子組
10月19日 (星期四)	10:30~12:00	球道上油
	12:00~14:00	3人賽前3局：男B組
	12:30~15:30	團體賽前3局：女子組
	14:00~15:30	球道上油
	15:30~18:30	團體賽前3局：男子組
	07:00~08:30	球道上油
10月19日 (星期四)	08:30~10:30	3人賽後3局：男B組、女子組
	10:30~12:00	球道上油
	12:00~14:00	3人賽後3局：男A組
	12:30~15:30	團體賽後3局：女子組
	16:00~16:30	【女子3人賽、團體賽、全項頒獎】
	14:00~15:30	球道上油
	15:30~18:30	團體賽後3局：男子組
	18:30~19:00	【男子3人賽、團體賽、全項頒獎】

10月20日 (星期五)	07:30~09:00	球道上油
	08:30~09:00	全項前16名報到。
	09:01~09:05	如有未報到選手，由第17名(含)起依序遞補。
	09:10~09:30	盟主賽球道抽籤
	09:30~12:00	盟主賽前8局
	12:00~13:30	球道上油
	13:30~16:00	盟主賽後8局(含1局排名賽) 【盟主賽頒獎】

五、參加辦法：

- (一) 戶籍規定：須符合中華民國106年全國運動會競賽規程(以下簡稱競賽規程)第5條相關規定。
- (二) 年齡規定：須年滿13足歲(民國93年10月21日以前出生者)。
- (三) 註冊人數：每單位註冊男、女選手人數各以6人為限。

六、註冊：由各縣市政府依據競賽規程第7條規定辦理。

七、比賽辦法：

- (一) 比賽規則：採用中華民國保齡球協會修訂出版之105年版規則(以全運會公報公告之版本為主);如規則解釋有爭議，以英文版為準。規則中如有未盡事宜，則以審判委員會議之決議為最終判決。
- (二) 比賽制度：依規則規定辦理。
- (三) 比賽規定：
- 1、參加單位選手應於規定時間向競賽場地裁判組報到，並繳交合格卡，以備賽中檢驗，未領得合格卡之比賽球不得使用，如經發覺，其成績不予認定，並中止該員繼續比賽。
 - 2、教練或隊長必須在大會公佈時間內向大會提交該項比賽選手名單及次序單，出賽單及次序單一經提出不得要求更改(選手受傷時除外)。
 - 3、比賽球道之分配及各比賽項目油層，於技術會議時抽籤決定之，比照亞運長、短油。
 - 4、參加比賽之選手不得穿著短褲(女性可)、牛仔褲、褲管有鬆緊帶之長褲，或將襪子外穿在褲管上;女性球員可穿著半長褲及褲裙;所有參賽男、女選手穿著之保齡球服裝應為有領運動服、POLO衫，以莊重舒適為原則。球衣背面並印有各參加單位之縣市識別字樣，下方應貼夾大會分發之號碼布，同一參賽單位服裝必須統一樣式，須中文標示單位(縣市)。
 - 5、選手進入選手區域內時，除比賽用球外，不得帶入任何物品，並禁止飲用含有酒精之飲料、吸煙等，若是球員在賽事進行當中抽菸，則該局為零分。若局與局當中抽菸，則接下來的球局則以零分計算;如同一選手被抓到兩次抽煙違規，則將由審判委員會取消該選手賽事資格。
 - 6、比賽中只准1只球放置於迴球機上使用，惟如交換球使用，應向裁判員報備後，始得使用。
 - 7、選手在參賽中，應遵守競賽規則，並服從裁判員之裁決，不得干涉及妨礙其決定，逾時報到之選手，則依同場比賽中完成最多之格數起計算成績。

8、依順序輪到投球之選手，如相鄰之左右球道均無人時(一對球道禮儀)，應準備好投球，不得延誤步上助走道或投球。

選手必須隨時遵守一對球道禮儀。同一對球道之選手不得連續投球，須等右邊球道選手或左邊球道選手投球後，才可進行下一球，除非兩邊選手都未準備好或禮讓。

如未遵守，第一次警告，第二次該格不計分數。

9、手工調整保齡球表面，是可以在局與局間，於規定區裡進行，但是調整保齡球表面的過程不可以耽誤到選手及賽事；在正式練球時間、練習緊接賽事及賽事與賽事間，可在指定區域改變球面；每局開始比賽間則不允許改變球面；若是每局進行期間改變球面，該局以零分計算。

10、滑粉、澀粉等一律不准帶入選手區。

11、每1局賽畢須在成績表上簽名，予以確認，否則所得成績不予認定。

12、各單位應派員駐在會場，隨時與大會聯繫，並注意大會公布事項，俾配合比賽進行。

(四) 比賽細則：

1、團體賽下半場以更換選手 1 名為限，順序不變，但應於大會公布期限內提出。

2、個人賽、2人賽、3人賽及團體賽，每一選手均賽6局，依該項比賽之成績排名。

3、全項成績以每一選手在個人賽、2人賽、3人賽及團體賽各6局共24局之總分排名。

4、盟主賽依個人賽、2人賽、3人賽、團體賽等共24局之總分，錄取男女前16名(每個縣市最多錄取2名)各作15局之單循環對抗準決賽，每局勝者加10分，平分時各加5分，敗者不加分，依其所得分數，再作1局之排名賽(以16局總分排名)。全項成績前16名之選手如未報到，其缺額由第17名(含)起依序遞補。

5、個人賽、2人賽、全項及盟主賽前三名如為同縣市時須讓出第三名。

八、器材設備：所有競賽場地器材與設備符合世界十瓶部保齡球總會規則之規定。

九、醫務管制：

(一) 運動禁藥檢測：依據競賽規程第 13 條之規定辦理。

(二) 性別檢查：必要時在全國運動會期間得進行性別檢查。

參、管理資訊：

一、競賽管理：在全國運動會籌備會指導下，由中華民國保齡球協會負責保齡球競賽各項技術工作。

二、技術人員：

(一) 裁判人員：裁判長由全國運動會籌備會與中華民國保齡球協會會商聘請，裁判員由中華民國保齡球協會就各縣市具國家級裁判資格者中推薦，由籌備會聘任。

(二) 審判委員：審判委員共 5 人，召集人由中華民國保齡球協會遴派，委員由全國運動會籌備會與中華民國保齡球協會會商聘請，其中必須包括承辦單位至少 1 人。

三、申訴：所有申訴案件依據競賽規程第 10 條規定辦理。

四、獎勵：

(一) 依據競賽規程第 9 條之規定辦理。

(二) 比賽後立即頒獎，接受頒獎者必須穿著該縣市代表隊制服。

肆、會議：

一、技術會議：訂於 106 年 10 月 15 日(星期日)中午 12 時 30 分整，在新喬福保齡球館(新北市中和區錦和路 388 號)舉行。

二、裁判會議：訂於 106 年 10 月 15 日(星期日)下午 2 時整，在新喬福保齡球館(新北

市中和區錦和路 388 號)舉行。

伍、核准日期、文號：教育部106年4月19日臺教授體字第1060011002號函核定。

中華民國106年全國運動會保齡球裁判名單

審判委員：吳福龍
審判長

審判委員副審判長：陳東輝

審判委員：黃欽銘 鄭東榮 周勇吉

裁判長：陳金燦

副裁判長：陳義芳

裁判：鄭敏夫 張正弘 吳沛騰 林金增 侯岱妍
劉進忠 謝秀雲 胡正良 胡龍津 馬迎豪
陳志文 陳玉龍 出勝賢 陳昭勳 林育言
林伊凡 洪明昌 黃松世 洪淑君 陳謝雪娥
林沂臻 劉承憲 楊振明

競賽組組長：吳鴻麟

組員：楊瑞雅 廖思琪 王兩全 游怡玲

記錄組組長：劉正富

組員：張發勇 李金翰 組員

場地組組長：王志源

組員：丁原智 郭宇哲

中華民國106年全國運動會保齡球隊職員名冊及選手號碼對照表

女子組

共 12 縣市，總計 96 位隊職員

[1]臺北市

領隊：林培山 教練：劉輝梁
2001 周月雲 2002 林香孜 2003 張堯茜 2004 任玉南
2005 王玉琴 2006 黃淑敏

[2]新北市

領隊：郭秀滿 教練：李訓仁
2007 徐淳宜 2008 葉千瑜 2009 王好卉 2010 蕭夙玲
2011 林庭羽 2012 張美玲

[3]臺中市

領隊：陳孟松 教練：柯莉蓁
2013 張羽萱 2014 林詩涵 2015 紀韻凡 2016 潘育分
2017 王雅婷 2018 王亭雯

[4]臺南市

領隊：莊登傑 教練：黃良吉
2019 黃瓊瑤 2020 陳盈臻 2021 張盈琪 2022 林雅琴
2023 陳妍如 2024 劉好庭

[5]高雄市

領隊：林龍翔 教練：蘇珀薏
2025 蔡昕宜 2026 蔡采穎 2027 周佳溱 2028 許家瑜
2029 王幼鈴 2030 梁雅萍

[6]宜蘭縣

領隊：游敏玲 教練：游文志

2031 張瑋如
2035 余家翹

2032 林淑慧
2036 李晨瑀

2033 林瓊如

2034 林秋鳳

[7]桃園市

領隊：吳福基
2037 陳淑慧
2041 陳淑貞

教練：陳惠珍
2038 高麗美
2042 朱宥潔

2039 楊皓婷

2040 陳怡安

[8]彰化縣

領隊：廖錫欽
2043 楊美惠
2047 周宥彤

教練：陳春福
2044 劉玉梅
2048 王詩婷

2045 徐素秋

2046 蔡馨瑩

[9]屏東縣

領隊：王啟敏
2049 林絹怡
2053 黃靖慧

教練：王冠儀
2050 林淑君
2054 潘靜盈

2051 黃彩鳳

2052 周妙玲

[10]花蓮縣

領隊：陳宇建
2055 姚月珠
2059 游智蘭

教練：賴建銓
2056 陳婉婷
2060 孫文寧

2057 陳卿雲

2058 陳靖汝

[11]基隆市

教練：駱迎笛
2061 蘇淑雯
2065 陳竹嫣

2062 林宜亨
2066 王碧霞

2063 洪雅汶

2064 潘惠娟

[12]新竹市

領隊：戴弘鵬
2067 黃芮蓉
2071 謝嘉莉

教練：葉福山
2068 徐秀月
2072 彭竹翎

2069 許淑貞

2070 楊依萍

中華民國106年全國運動會保齡球隊職員名冊及選手號碼對照表

男子組

共 18 縣市，總計 144 位隊職員

[1]臺北市

領隊：郭江寧 教練：何信億
1001 許哲維 1002 黃騰葦 1003 鄭行超 1004 陳和財
1005 楊念華 1006 洪焜毅

[2]新北市

領隊：黃建隆 教練：林國偉
1007 張賢順 1008 陳建儒 1009 蔡英豪 1010 陳林毅
1011 蔡明吉 1012 張浩璿

[3]臺中市

領隊：侯長逸 教練：陳紹政
1013 林英傑 1014 廖立揚 1015 林世盛 1016 陳信安
1017 許哲嘉 1018 謝秉諺

[4]臺南市

領隊：邵琮鈞 教練：張金臺
1019 黃允嘉 1020 鄭貴騰 1021 陳冠勝 1022 陳盈伸
1023 陳建霖 1024 趙世璋

[5]高雄市

領隊：鄭介銓 教練：賴貞志
1025 陳德農 1026 蔡智遠 1027 段展綦 1028 謝金良
1029 許竣翔 1030 方志男

[6]宜蘭縣

領隊：陳慶雄 教練：游文瑞

1031 劉哲龍

1035 張巍耀

1032 張育傑

1036 林新峰

1033 林玉麒

1034 莊凱鈞

[7]桃園市

領隊：楊朝偉

教練：吳佳淑

1037 張 正

1038 葉雲征

1039 翁松德

1040 陳武琪

1041 吳浩銘

1042 江滄源

[8]新竹縣

領隊：傅元暘

教練：徐本德

1043 陳秉立

1044 許字材

1045 林沐衡

1046 林武煙

1047 胡其安

1048 鄭佑綸

[9]苗栗縣

領隊：陳思隆

教練：張書銘

1049 王清輝

1050 黎政輝

1051 沈奕辰

1052 陳瑞明

1053 童正一

1054 黃湧翔

[10]彰化縣

領隊：楊森旭

教練：梁茂通

1055 賴文彰

1056 黃仁重

1057 柯集凱

1058 黃進吉

1059 黃家輝

1060 陳志豪

[11]南投縣

領隊：莊永樂

教練：莊吳依純

1061 吳晏傑

1062 劉亦修

1063 林佰峰

1064 湯登盛

1065 陳彥良

1066 戴澄聰

[12]雲林縣

領隊：王信政

教練：張晉山

1067 顏宗裕

1068 莊偉祺

1069 陳俊傑

1070 謝連興

1071 吳博忠

1072 王中方

[13]嘉義縣

領隊：陳鴻賓

教練：陳俊撲

1073 林家州

1074 魏文聰

1075 戴庭凡

1076 陳進榮

1077 張順興

1078 蔡宸宇

[14]屏東縣

領隊：宋雲寶

教練：陳淑惠

1079 蘇文奇

1080 薛成家

1081 陳鴻柱

1082 蔣易辰

1083 周定達

1084 許建豐

[15]花蓮縣

領隊：張正治

教練：李世陽

1085 洪基銘

1086 黃文光

1087 黃建榮

1088 張東耀

1089 劉川楓

1090 羅堂臺

[16]基隆市

領隊：李必祥

教練：李晨豐

1091 丁冠中

1092 車佳恩

1093 高瑞昇

1094 黃樹輝

1095 王永興

1096 鄭國偉

[17]新竹市

領隊：李承恩

教練：謝文祺

1097 劉滄榕

1098 鄧國勝

1099 鄭吉宇

1100 林文政

1101 邱智暉

1102 林國安

[18]嘉義市

領隊：林進坦

教練：鄭主文

1103 趙培人

1104 林政諺

1105 林茂宗

1106 李玉麟

1107 黃正雄

1108 王俊中

106年全國運動會保齡球

女子組分項編配表

1.個人賽(共 72 名參賽，決賽取前 8 名)

臺北市 2001	周月雲	臺北市 2002	林香孜
臺北市 2003	張堯茜	臺北市 2004	任玉南
臺北市 2005	王玉琴	臺北市 2006	黃淑敏
新北市 2007	徐淳宜	新北市 2008	葉千瑜
新北市 2009	王妤卉	新北市 2010	蕭夙玲
新北市 2011	林庭羽	新北市 2012	張美玲
臺中市 2013	張羽萱	臺中市 2014	林詩涵
臺中市 2015	紀韻凡	臺中市 2016	潘育分
臺中市 2017	王雅婷	臺中市 2018	王亭雯
臺南市 2019	黃瓊瑤	臺南市 2020	陳盈臻
臺南市 2021	張盈琪	臺南市 2022	林雅琴
臺南市 2023	陳妍如	臺南市 2024	劉好庭
高雄市 2025	蔡昕宜	高雄市 2026	蔡采穎
高雄市 2027	周佳溱	高雄市 2028	許家瑜
高雄市 2029	王幼鈴	高雄市 2030	梁雅萍
宜蘭縣 2031	張瑋如	宜蘭縣 2032	林淑慧
宜蘭縣 2033	林瓊如	宜蘭縣 2034	林秋鳳
宜蘭縣 2035	余家翊	宜蘭縣 2036	李晨瑀
桃園市 2037	陳淑慧	桃園市 2038	高麗美
桃園市 2039	楊皓婷	桃園市 2040	陳怡安
桃園市 2041	陳淑貞	桃園市 2042	朱宥潔
彰化縣 2043	楊美惠	彰化縣 2044	劉玉梅
彰化縣 2045	徐素秋	彰化縣 2046	蔡馨瑩
彰化縣 2047	周宥彤	彰化縣 2048	王詩婷
屏東縣 2049	林絹怡	屏東縣 2050	林淑君
屏東縣 2051	黃彩鳳	屏東縣 2052	周妙玲

屏東縣 2053 黃靖慧
花蓮縣 2055 姚月珠
花蓮縣 2057 陳卿雲
花蓮縣 2059 游智蘭
基隆市 2061 蘇淑雯
基隆市 2063 洪雅汶
基隆市 2065 陳竹嫣
新竹市 2067 黃芮蓉
新竹市 2069 許淑貞
新竹市 2071 謝嘉莉

屏東縣 2054 潘靜盈
花蓮縣 2056 陳婉婷
花蓮縣 2058 陳靖汝
花蓮縣 2060 孫文寧
基隆市 2062 林宜亨
基隆市 2064 潘惠娟
基隆市 2066 王碧霞
新竹市 2068 徐秀月
新竹市 2070 楊依萍
新竹市 2072 彭竹翎

106年全國運動會保齡球

男子組分項編配表

1.個人賽(共 108 名參賽，決賽取前 8 名)

臺北市 1001 許哲維	臺北市 1002 黃騰葦
臺北市 1003 鄭行超	臺北市 1004 陳和財
臺北市 1005 楊念華	臺北市 1006 洪焜毅
新北市 1007 張賢順	新北市 1008 陳建儒
新北市 1009 蔡英豪	新北市 1010 陳林毅
新北市 1011 蔡明吉	新北市 1012 張浩璿
臺中市 1013 林英傑	臺中市 1014 廖立揚
臺中市 1015 林世盛	臺中市 1016 陳信安
臺中市 1017 許哲嘉	臺中市 1018 謝秉諺
臺南市 1019 黃允嘉	臺南市 1020 鄭貴騰
臺南市 1021 陳冠勝	臺南市 1022 陳盈伸
臺南市 1023 陳建霖	臺南市 1024 趙世璋
高雄市 1025 陳德農	高雄市 1026 蔡智遠
高雄市 1027 段展綦	高雄市 1028 謝金良
高雄市 1029 許竣翔	高雄市 1030 方志男
宜蘭縣 1031 劉哲龍	宜蘭縣 1032 張育傑
宜蘭縣 1033 林玉麒	宜蘭縣 1034 莊凱鈞
宜蘭縣 1035 張巍耀	宜蘭縣 1036 林新峰
桃園市 1037 張 正	桃園市 1038 葉雲征
桃園市 1039 翁松德	桃園市 1040 陳武琪
桃園市 1041 吳浩銘	桃園市 1042 江滄源
新竹縣 1043 陳秉立	新竹縣 1044 許字材
新竹縣 1045 林沐衡	新竹縣 1046 林武煙
新竹縣 1047 胡其安	新竹縣 1048 鄭佑綸
苗栗縣 1049 王清輝	苗栗縣 1050 黎政輝
苗栗縣 1051 沈奕辰	苗栗縣 1052 陳瑞明
苗栗縣 1053 童正一	苗栗縣 1054 黃湧翔
彰化縣 1055 賴文彰	彰化縣 1056 黃仁重
彰化縣 1057 柯集凱	彰化縣 1058 黃進吉

彰化縣 1059 黃家輝
南投縣 1061 吳晏傑
南投縣 1063 林佰峰
南投縣 1065 陳彥良
雲林縣 1067 顏宗裕
雲林縣 1069 陳俊傑
雲林縣 1071 吳博忠
嘉義縣 1073 林家州
嘉義縣 1075 戴庭凡
嘉義縣 1077 張順興
屏東縣 1079 蘇文奇
屏東縣 1081 陳鴻柱
屏東縣 1083 周定達
花蓮縣 1085 洪基銘
花蓮縣 1087 黃建榮
花蓮縣 1089 劉川楓
基隆市 1091 丁冠中
基隆市 1093 高瑞昇
基隆市 1095 王永興
新竹市 1097 劉涓榕
新竹市 1099 鄭吉宇
新竹市 1101 邱智暉
嘉義市 1103 趙培人
嘉義市 1105 林茂宗
嘉義市 1107 黃正雄
彰化縣 1060 陳志豪
南投縣 1062 劉亦修
南投縣 1064 湯登盛
南投縣 1066 戴澄聰
雲林縣 1068 莊偉祺
雲林縣 1070 謝連興
雲林縣 1072 王中方
嘉義縣 1074 魏文聰
嘉義縣 1076 陳進榮
嘉義縣 1078 蔡宸宇
屏東縣 1080 薛成家
屏東縣 1082 蔣易辰
屏東縣 1084 許建豐
花蓮縣 1086 黃文光
花蓮縣 1088 張東耀
花蓮縣 1090 羅堂臺
基隆市 1092 車佳恩
基隆市 1094 黃樹輝
基隆市 1096 鄭國偉
新竹市 1098 鄧國勝
新竹市 1100 林文政
新竹市 1102 林國安
嘉義市 1104 林政諺
嘉義市 1106 李玉麟
嘉義市 1108 王俊中



106年全國運動會

THE NATIONAL GAMES 2017

棒球 秩序冊

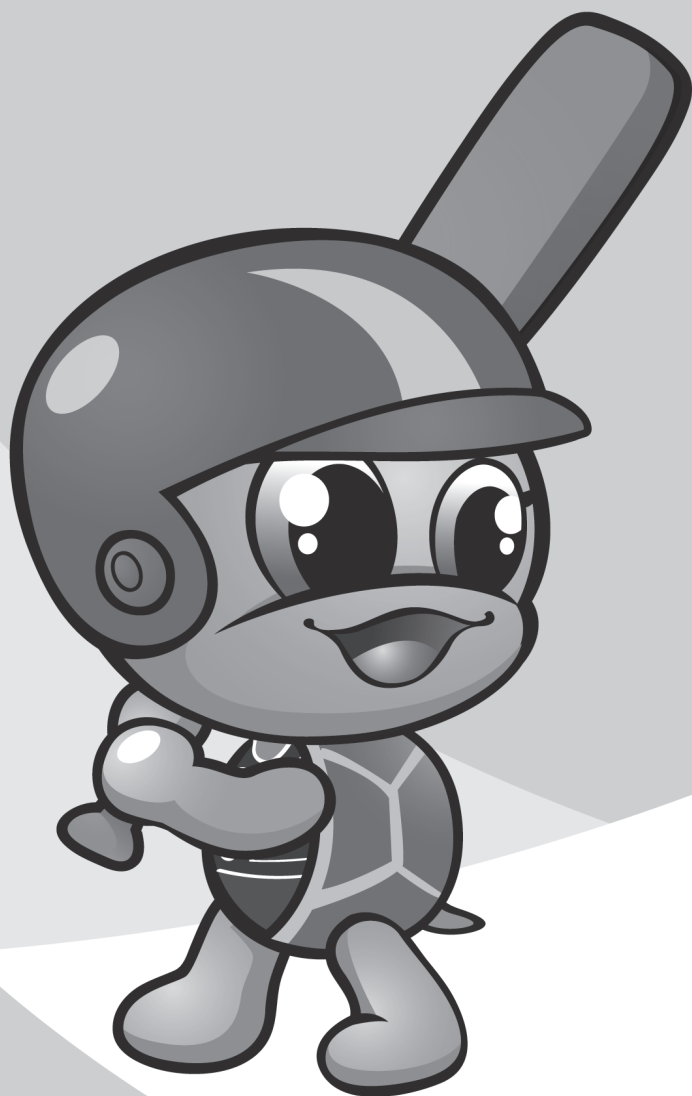

10/21~10/25

625 主辦單位  教育部 | 承辦單位  宜蘭縣政府

中華民國106年全國運動會棒球技術手冊

壹、棒球運動組織

一、世界棒壘總會(WBSC)

一、世界棒壘總會(WBSC)

會長: Riccardo Fraccari

秘書長: Beng Choo Low

電話: +41-21 3188240

傳真: +41-21 3188241

會址: Maison du Sport International, Av. de Rhodanie 54 1007 Lausanne, Suisse

二、亞洲棒球總會(BFA)

主席: 彭誠浩

秘書長: 林華章

電話: 886-2-2747-3368

傳真: 886-2-2747-0968

會址: 臺北市信義區市民大道6段288號9樓之3

三、中華民國棒球協會(CTBA)

理事長: 廖正井

秘書長: 林宗成

電話: (02)2747-1877

傳真: (02)2747-1007

會址: 臺北市信義區市民大道6段288號9樓之3

貳、競賽資訊

一、大會日期: 中華民國106年10月21日(星期六)至26日(星期四)。

二、比賽日程: 中華民國106年10月21日(星期六)至25日(星期三), 共計5日。

三、比賽場地: A. 羅東運動公園棒球場。

B. 臺北市立天母棒球場。

四、比賽項目: 男子組

比賽時間預定表: 如附件一。

五、參加辦法

(一) 戶籍規定: 須符合中華民國106年全國運動會競賽規程(以下簡稱競賽規程)第5條相關規定。

(二) 年齡規定: 須年滿15足歲(民國91年10月21日以前出生者)。

(三) 註冊人數: 每隊註冊選手人數以20人為限, 其名單須與資格賽相同。

(四) 參賽標準: 以承辦單位、104年全國運動會冠軍隊及經中華民國棒球協會所舉辦之資格賽前6名為限。若承辦單位是104年全國運動會冠軍隊或符合資格縣市未註冊時, 以資格賽第7名開始依序遞補。

六、註冊: 由各縣市政府依據競賽規程第7條規定辦理。

七、比賽辦法

(一) 比賽規則: 採用中華民國棒球協會最新修訂出版之規則(以全運會公報公告之版本為主); 如規則解釋有爭議, 以英文版為準。規則中如有未盡事宜,

則以審判委員會議之決議為最終判決。

(二) 比賽方式：預賽分 2 組採用分組單淘汰加復活賽制（復活賽以二柱復活賽，最優勝者為分組第 1 名），各組前 2 名採交叉決賽，勝者爭一、二名，敗者爭 3、4 名；各組第 3 名爭 5、6 名；各組第 4 名爭 7、8 名

(三) 比賽規定

- 1、種子隊：以承辦單位及 104 年全國運動會冠軍隊優先分別抽排，次以參加資格賽前 2 名為種子；若承辦單位是 104 年全國運動會冠軍隊時，則以資格賽名次依序抽排；若資格賽未取名次或未舉辦資格賽時，則依取得會內賽資格之隊伍，其所參加 104 年全國運動會之名次依序編排。
- 2、每場比賽為 9 局，賽完 9 局不分勝負時，第 10 局起採用突破僵局之新規定進行。
- 3、賽完 7 局後，比賽相差 10 分以上，即可提前結束比賽。
- 4、因故無法完成比賽時，保留比賽予以順延，若未賽滿 1 局重新比賽，滿 5 局大會得依規則裁定比賽。
- 5、各隊須於比賽時間前 30 分鐘向大會提報攻守名單。
- 6、各場比賽隊名在前者為先守，在三壘休息區。
- 7、比賽結束後，球隊必須於 10 分鐘內離開球員休息區，以利下一場比賽球隊進駐。
- 8、每場比賽時間預定 2 小時 30 分，請參賽球隊密切配合。
- 9、9 局比賽准許守方教練叫暫停 3 次，第 4 次必須更換投手，延長賽每局 1 次。1 局內准許叫暫停 1 次，同 1 局叫第 2 次暫停時，必須更換投手。對同一打擊手准許教練赴投手區 1 次，第 2 次赴投手區教練將被令退場。9 局比賽准許攻方教練面授機宜 3 次，第 4 次必須換代打。
- 10、教練進場是否叫暫停，依教練之意圖為判定標準。若非叫暫停，經主審裁判制止 1 次，第 2 次即計暫停 1 次。
- 11、比賽中 1 局准許野手 1 次防守會議（含捕手）第 2 次計教練技術暫停 1 次。每場限 3 次野手集會。
- 12、投手持球 15 秒內必須投球，否則計壞球 1 個，此 15 秒內以裁判之認定為準，並非鐘錶之 15 秒。
- 13、投手被教練替換當野手時，可再擔任投手 1 次，如依規則強迫換下之投手，必須自動退場。
- 14、同隊教練及選手必須穿著同一顏色、款式整齊的服裝（內衣不得為白色）。
- 15、所有球衣背面應有明顯顏色的號碼。
- 16、突破僵局制說明：
 - (1) 比賽在正規 9 局無法分出勝負，第 10 局起採用新規定。
 - (2) 10 局開始後，攻方從無人出局一、二壘有人開始進攻。
 - (3) 雙方教練在第 10 局開始時將打者與跑者名單交給主審，教練可任選其中一個棒次作為本局首位打者，如選擇本局從第 2 棒進攻，則 9 棒為二壘跑者，1 棒為一壘跑者。
 - (4) 11 局之後將繼續延用 10 局打序，如第 10 局結束時的最後一名打者為第 8 棒，第 11 局的打者將從第 9 棒開始，而二壘跑者為第 7 棒，一壘跑者為第

8 棒。以後每局亦同。

(5) 其餘任何的代跑或代打將按照既有的規定進行。

八、器材設備

(一) 所有競賽場地器材與設備均須符合世界棒壘總會規則之規定。

(二) 比賽用球採用世界棒壘總會或中華民國棒球協會審定合格之品牌。

九、醫務管制：

(一) 運動禁藥檢測：依據競賽規程第 13 條之規定辦理。

(二) 性別檢查：必要時在全國運動會期間得進行性別檢查。

參、管理資訊

一、競賽管理：在全國運動會籌備會指導下，由中華民國棒球協會負責棒球競賽各項技術工作。

二、技術人員

(一) 裁判人員：裁判長由全國運動會籌備會與中華民國棒球協會會商聘請，裁判員由中華民國棒球協會就各縣市具國家級裁判資格者中推薦，由籌備會聘任。

(二) 審判委員：審判委員共 5 人，召集人由中華民國棒球協會遴派，委員由全國運動會籌備會與中華民國棒球協會會商聘請，其中必須包括承辦單位至少 1 人。

三、申訴：所有申訴案件依據競賽規程第 10 條規定辦理。

四、獎勵

(一) 依據競賽規程第 9 條之規定辦理。

(二) 決賽後立即頒獎，接受頒獎者必須穿著該縣市代表隊制服。

肆、會議

一、技術會議：訂於 106 年 10 月 20 日（星期五）下午 2 時整，在國立羅東高級中學（宜蘭縣羅東鎮公正路324號）舉行。

二、裁判會議：訂於 106 年 10 月 20 日（星期五）下午 3 時整，在國立羅東高級中學（宜蘭縣羅東鎮公正路324號）舉行。

伍、核准日期、文號：教育部106年4月19日臺教授體字第1060011002號函核定。

附件一

中華民國 106 年全國運動會棒球預定賽程表

日期	時間	場次	比賽隊伍	VS	比賽隊伍	備註(球場)
10/21	09:00	一		VS		A
	12:00	二		VS		A
	09:00	三		VS		B
	12:00	四		VS		B
10/22	09:00	五	一敗	VS	二敗	A
	12:00	六	一勝	VS	二勝	A
	09:00	七	三敗	VS	四敗	B
	12:00	八	三勝	VS	四勝	B
10/23	09:00	九	六敗	VS	五勝	A
	12:00	十	八敗	VS	七勝	A
	15:00	十一	甲殿	VS	乙殿	A
10/24	09:00	十二	甲冠	VS	乙亞	A
	12:00	十三	乙冠	VS	甲亞	A
	15:00	十四	甲季	VS	乙季	A
10/25	09:00	十五	十二敗	VS	十三敗	A
	11:30	十六	十二勝	VS	十三勝	A

106 年全國運動會棒球賽程表

〈預賽甲組〉 A 場地:羅東棒球場 B 場地:台北天母棒球場

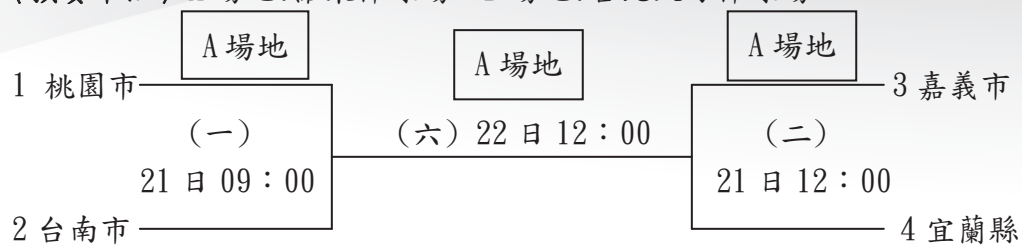

〈預賽乙組〉

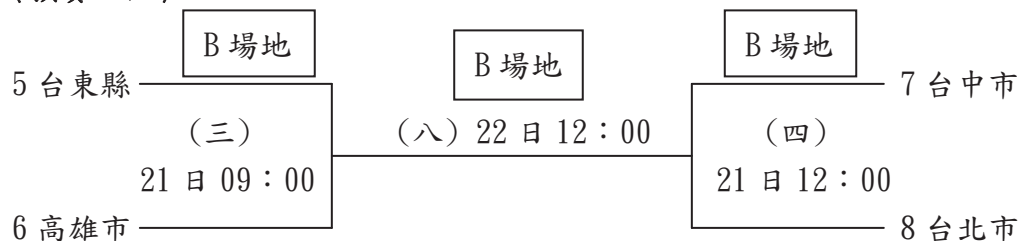

《甲組二柱復活》

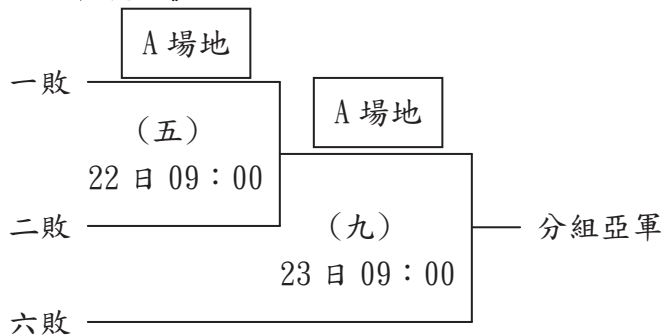

《乙組二柱復活》

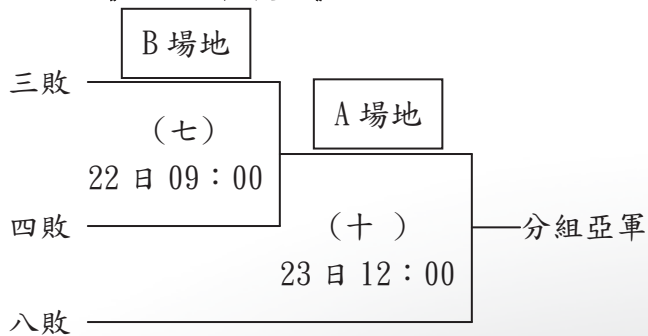

(十一) 23 日 15:00
 五敗 ————— 七敗
 (甲殿) 爭 7、8 名 (乙殿)

(十四) 24 日 15:00
 九敗 ————— 十敗
 (甲季) 爭 5、6 名 (乙季)

《決賽》

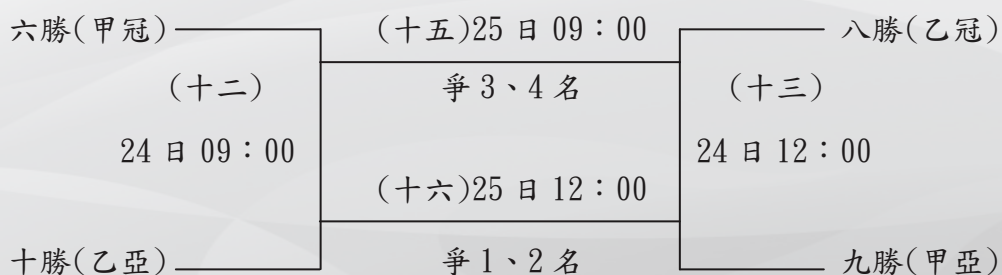

棒球賽程表

場次	比賽日期	比賽時間	比賽隊伍	比賽場地	成績	備註
一	10/21(六)	09:00	1 桃園市 VS 2 台南市	羅東棒球場	:	
二	10/21(六)	12:00	3 嘉義市 VS 4 宜蘭縣	羅東棒球場	:	
三	10/21(六)	09:00	5 台東縣 VS 6 高雄市	天母棒球場	:	
四	10/21(六)	12:00	7 台中市 VS 8 台北市	天母棒球場	:	
五	10/22(日)	09:00	一敗 VS 二敗	羅東棒球場	:	
六	10/22(日)	12:00	一勝 VS 二勝	羅東棒球場	:	
七	10/22(日)	09:00	三敗 VS 四敗	天母棒球場	:	
八	10/22(日)	12:00	三勝 VS 四勝	天母棒球場	:	
九	10/23(一)	09:00	五勝 VS 六敗	羅東棒球場	:	
十	10/23(一)	12:00	七勝 VS 八敗	羅東棒球場	:	
十一	10/23(一)	15:00	五敗 VS 七敗	羅東棒球場	:	7.8 名
十二	10/24(二)	09:00	六勝 VS 十勝	羅東棒球場	:	
十三	10/24(二)	12:00	八勝 VS 九勝	羅東棒球場	:	
十四	10/24(二)	15:00	九敗 VS 十敗	羅東棒球場	:	5.6 名
十五	10/25(三)	09:00	十二敗 VS 十三敗	羅東棒球場	:	3.4 名
十六	10/25(三)	12:00	十二勝 VS 十三勝	羅東棒球場	:	1.2 名

中華民國106年全國運動會棒球裁判名單

裁判長兼
審判委員召集人：黃繁忠

審判委員：廖文靖 林文明 謝良貴 林國豐 巫閔聰
王景星

裁判：曾憲中 林陳中元 徐公達 宋羽濛 白昆弘
江金龍 蔡慶裕 曹文龍 吳昌裕 曾文彥
洪信正 許雍欣 林福勝 馬米林 吳道順
朱旭光 董守治 程文祥 李志浩 劉俊德

紀錄組長：黃柏嵩

紀錄：黃新長 黃富營 朱明潭 戴永哲 李政賢

賽事經理：游本力

賽事副理：宋盛強

中華民國106年全國運動會棒球隊職員名冊及選手 號碼對照表

男子組

共 8 縣市，總計 192 位隊職員

[1]臺北市

領隊：陳炳甫	教練：王燕國	管理：洪煒杰	總教練：許順益
1001 曾俊彥	1002 黃健隆	1003 陳政陽	1004 唐嘉駿
1005 高耀佐	1006 吳昇峰	1007 林彥辰	1008 林宇祥
1009 黃佳瑋	1010 楊承翰	1011 鄭嘉明	1012 楊先賢
1013 蘇偉銓	1014 林 瀚	1015 王薪權	1016 林加祐
1017 許誌峰	1018 林俊萍	1019 柯景瀚	1020 賴柏銓

[2]臺中市

領隊：張廖萬堅	教練：林朝煌	管理：李明益	總教練：廖宏淵
1021 陳麒源	1022 鄭鈞仁	1023 林慶隆	1024 陳冠群
1025 賴智垣	1026 李丞齡	1027 賴柏瑋	1028 黃竣彥
1029 王志庭	1030 王偉哲	1031 林志鴻	1032 施子謙
1033 林意泯	1034 蔡博軒	1035 牛塏曄	1036 高育瑋
1037 王博生	1038 楊家祥	1039 高淮安	1040 馬文修

[3]臺南市

領隊：蔡順全	教練：張文宗	教練：何信賢	管理：林琨璋
1041 吳家輝	1042 蔡孟修	1043 王昱博	1044 趙品惟
1045 陳偉志	1046 洪嘉良	1047 施冠宇	1048 林安可
1049 黃子鵬	1050 楊瑞華	1051 吳旭堡	1052 黃伯楷
1053 沈福仁	1054 王于文	1055 翁偉迪	1056 黃偉仁
1057 謝柏賢	1058 羅昶煜	1059 張梓軒	1060 郭天信

[4]高雄市

領隊：林錫儀	教練：莊智捷	管理：鄭竣哲	總教練：李盈南
1061 張位梓	1062 林根緯	1063 王宗豪	1064 施博詠
1065 謝榮展	1066 黃鈺程	1067 呂彥青	1068 陳彥穎
1069 葉濠瑋	1070 夏 恣	1071 鄭歲壬	1072 陳瑞慕
1073 鄧伊善	1074 林廉凱	1075 蔡智榆	1076 劉耿瑞

1077 王偉丞

1078 蕭帛庭

1079 陳良志

1080 李凱威

[5]宜蘭縣

領隊：吳發興

教練：蔡旻豪

管理：林士閔

總教練：黃郁倫

1081 王聖文

1082 黃高俊

1083 林頌翰

1084 吳瑀政

1085 許凱翔

1086 林頁齊

1087 廖宇翔

1088 偕俊昇

1089 岳少華

1090 林志穎

1091 林浩文

1092 林育聖

1093 盧瑞祥

1094 許芮豪

1095 林瑋滌

1096 豐 暉

1097 林學銘

1098 王志豪

1099 李程誠

1100 莊凱文

[6]桃園市

領隊：張滄彬

教練：黃漳志

管理：江奎寬

總教練：李育忠

1101 徐彩筌

1102 廖乙忠

1103 林 立

1104 高宇杰

1105 吳柏毅

1106 李承恩

1107 朱益生

1108 黃逸鑫

1109 張竣凱

1110 蔡偉凡

1111 林值慶

1112 彭子揚

1113 彭名宇

1114 楊振裕

1115 范國宸

1116 歐 晉

1117 徐子峻

1118 姜俊全

1119 郭銘仁

1120 江冠辰

[7]臺東縣

領隊：陳 瑩

教練：羅松永

管理：林樟紘

總教練：謝承勳

1121 陳皓禎

1122 潘宏翔

1123 杜寅傑

1124 朱誥鎮

1125 蘇哲民

1126 王駿昊

1127 方健智

1128 何聖文

1129 馬駿威

1130 楊志翔

1131 林建華

1132 莫生政

1133 林奐宇

1134 林 和

1135 陳胤濤

1136 王仁豪

1137 王偉仲

1138 陳誌祥

1139 簡富智

1140 陽耀華

[8]嘉義市

領隊：竇國詔

教練：李文傳

教練：吳富威

管理：翁國祥

1141 蔡士偉

1142 林威良

1143 郭力愷

1144 趙晉榮

1145 陳鈺傑

1146 黃騰宥

1147 林峰霆

1148 郭詩銘

1149 衣宏偉

1150 呂孟宇

1151 黃士禕

1152 黃信璋

1153 李秉恆

1154 石 軒

1155 賴奕成

1156 孫彙翔

1157 黃尚祁

1158 劉崇聖

1159 孫彙恩

1160 高健龍



106年全國運動會



THE NATIONAL GAMES 2017

壘球

秩序冊



10/21~10/25

主辦單位  教育部 | 承辦單位  宜蘭縣政府

中華民國106年全國運動會壘球技術手冊

壹、壘球運動組織

一、國際壘球總會(I. S. F)

會 長：Dale McMann

秘書長：LOW Beng Choo

電 話：+1-813 864-0100

傳 真：+1-813 864-0105

會 址：Secretariat 1900S. Park Road Plant City, FL33563 USA

二、亞洲壘球聯合會(S. C. A)

會 長：Yi-Chuan Pan

秘書長：Chia-Hsing Chang

執行秘書長：Sally Lim

電 話：+8862-2778-3616

傳 真：+8862-2778-3624

會 址：臺北市中山區朱崙街 20 號 9 樓 902 室

三、中華民國壘球協會(C. T. A. S. A)

會 長：陳任邦

秘書長：張家興

電 話：(02)2778-3616

傳 真：(02)2778-3624

會 址：臺北市中山區朱崙街 20 號 9 樓 902 室

網 址：<http://www.softball.org.tw>

E-mail：ctasa.taiwan@msa.hinet.net

貳、競賽資訊

一、大會日期：中華民國 106 年 10 月 21 日(星期六)至 26 日(星期四)。

二、比賽日期：中華民國 106 年 10 月 21 日(星期六)至 25 日(星期三)，共計 5 日。

三、比賽場地：宜蘭市河濱運動公園壘球場。

四、比賽項目：女子組。

比賽時間預定表：略。

五、參加辦法

(一)戶籍規定：須符合中華民國 106 年全國運動會競賽規程(以下簡稱競賽規程)第 5 條相關規定。

(二)年齡規定：須年滿 15 足歲(民國 91 年 10 月 21 日以前出生者)。

(三)註冊人數：每單位註冊人數以 15 人為限，其名單須與資格賽相同。

(四)參賽標準：以承辦單位、104 年全國運動會冠軍隊及中華民國壘球協會所舉辦之資格賽前 6 名為限。若承辦單位是 104 年全國運動會冠軍隊或符合資

格縣市未註冊時，以資格賽第 7 名開始依序遞補。

六、註冊：由各縣市政府依據競賽規程第 7 條規定辦理。

七、比賽辦法

(一)比賽規則：採用中華民國壘球協會最新修訂出版之規則(以全運會公報公告之版本為主)；如規則解釋有爭議，以英文版為準。規則中如有未盡事宜，則以審判委員會議之決議為最終判決。

(二)比賽制度：預賽採用單循環制(分兩場地實施)，前 4 名再採頁程賽制進行決賽；5-8 名依預賽循環成績決定之。

若遇戰績相同時，則依以下順序決定預賽名次：

1. 如遇兩隊戰績相同時，依兩者勝負關係，勝者為先。
2. 如遇三隊或三隊以上戰績相同時，依以下順序決定：
 - (1)總失分少者為先。
 - (2)總得分多者為先。
 - (3)若以上各項皆相同時，抽籤決定。

(三)比賽規定

1. 以承辦單位及 104 年全國運動會冠軍隊優先分別抽排，次以參加資格賽前 2 名為種子；若承辦單位是 104 年全國運動會冠軍隊時，則以資格賽名次依序抽排；若資格賽未取名次或未舉辦資格賽時，則依取得會內賽資格之隊伍，其所參加 104 年全國運動會之名次依序編排。
2. 每場比賽為 7 局，賽完 7 局得分相同時，必須繼續比賽。自第 8 局開始採「突破僵局制」。
3. 參賽球隊必須於賽程規定 30 分鐘前向大會裁判組報到，並分別填寫攻守名單及決定兩隊之攻守順序及休息區。
4. 球棒規定：除了壘球規則所規定之規格外，球棒必須印有 I. S. F. A. S. A、J. S. A 認可標誌之快式壘球比賽球棒，才可以使用。

八、器材設備

- (一)所有競賽場地器材與設備須符合國際壘球總會規則之規定。
- (二)比賽用球採用國際壘球總會或中華民國壘球協會審定合格之品牌。

九、醫務管制

- (一)運動禁藥檢測：依據競賽規程第 13 條之規定辦理。
- (二)性別檢查：必要時在全國運動會期間得進行性別檢查。

參、管理資訊

一、競賽管理：在全國運動會籌備會指導下，由中華民國壘球協會負責壘球競賽各項技術工作。

二、技術人員：

- (一)裁判人員：裁判長由全國運動會籌備會與中華民國壘球協會會商聘請，裁判員由中華民國壘球協會就各縣市具國家級裁判資格者中推薦，由籌備會聘任。
- (二)審判委員：審判委員共 5 人，召集人由中華民國壘球協會遴派，委員由全國運動會籌備會與中華民國壘球協會會商聘請，其中必須包括承辦單位至

少 1 人。

三、申訴：所有申訴案件依據競賽規程第 10 條規定辦理。

四、獎勵：

(一)依據競賽規程第 9 條之規定辦理。

(二)決賽後立即頒獎，接受頒獎者必須穿著該縣市代表隊制服。

肆、會議

一、技術會議：訂於 106 年 10 月 20 日(星期五)下午 2 時整，於宜蘭縣羅東鎮竹林國民小學
(宜蘭縣羅東鎮復興路二段 128 號)舉行。

二、裁判會議：訂於 106 年 10 月 20 日(星期五)下午 3 時整，於宜蘭縣羅東鎮竹林國民小學
(宜蘭縣羅東鎮復興路二段 128 號)舉行。

伍、核准日期、文號：教育部 106 年 4 月 19 日臺教授體字第 1060011002 號函核定。

106 年宜蘭全國運動會壘球項目賽程圖

預賽：共 8 隊採分組單循環，取前 4 名進入決賽

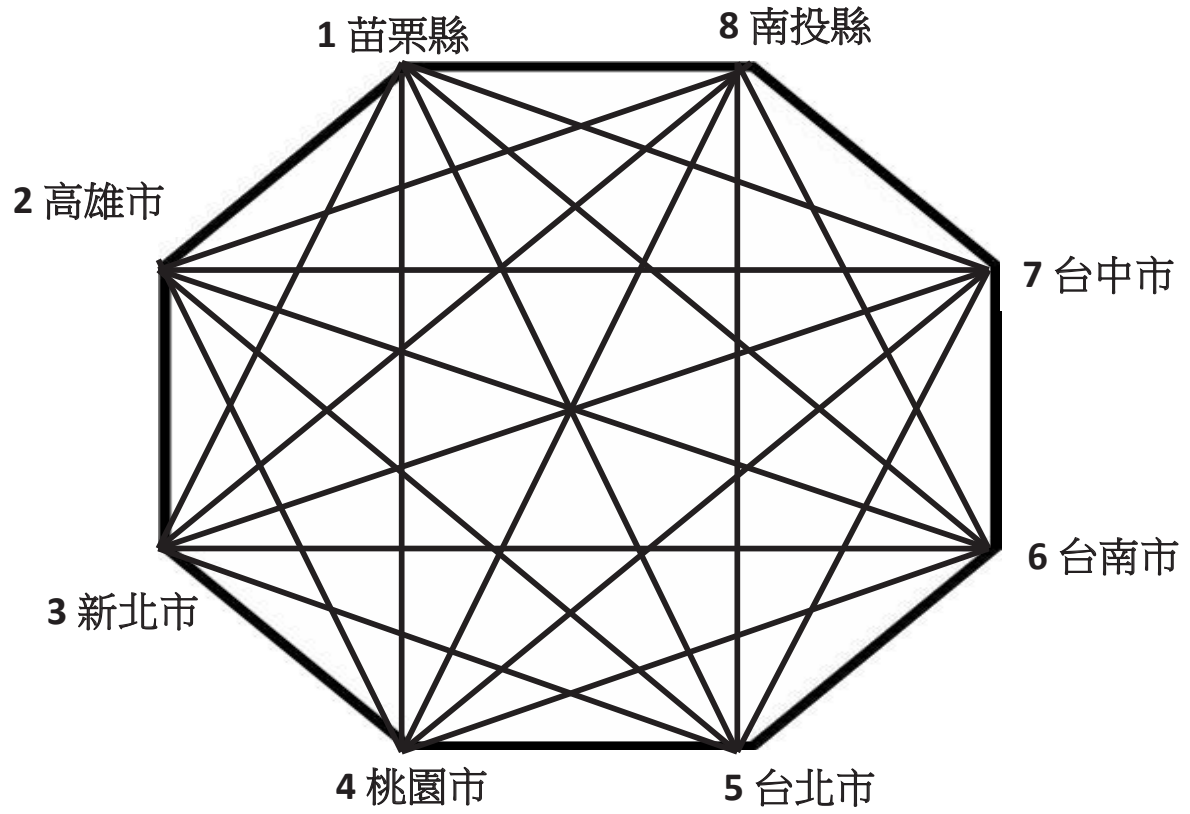

106 年宜蘭全國運動會壘球項目賽程圖

決賽：共 4 隊採單賽制。

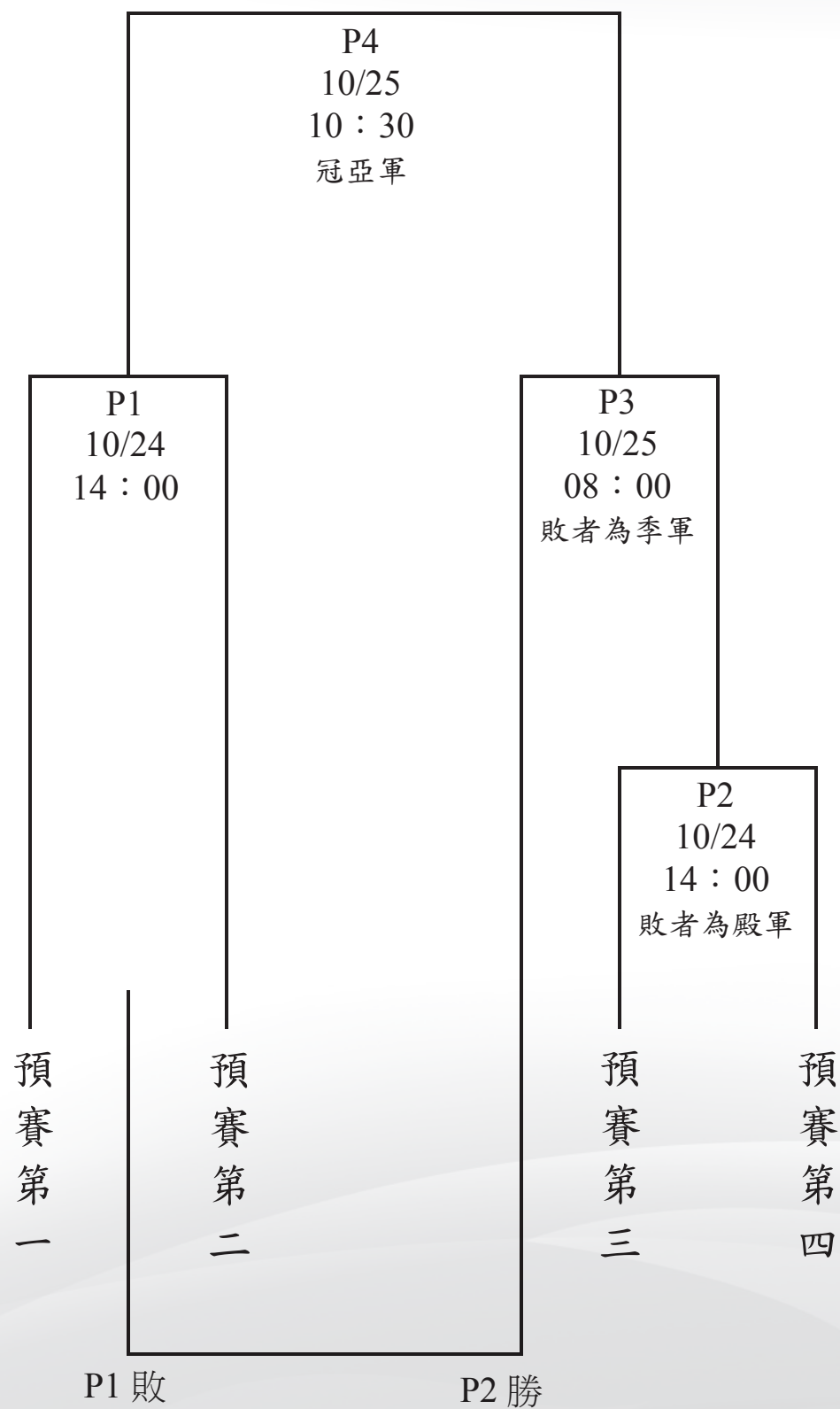

106 年宜蘭全國運動會壘球項目日程圖

日期	場次	時間	宜蘭河濱公園壘球場 A	場次	時間	宜蘭河濱公園壘球場 B
			比賽隊伍			比賽隊伍
10/21	1	08:00	1 苗栗縣—3 新北市	2	08:00	5 台北市—7 台中市
	3	10:00	2 高雄市—4 桃園市	4	10:00	6 台南市—8 南投縣
	5	12:30	2 高雄市—3 新北市	6	12:30	6 台南市—7 台中市
	7	14:30	1 苗栗縣—4 桃園市	8	14:30	5 台北市—8 南投縣
10/22	9	08:00	4 桃園市—7 台中市	10	08:00	1 苗栗縣—6 台南市
	11	10:00	3 新北市—8 南投縣	12	10:00	2 高雄市—5 台北市
	13	12:30	3 新北市—7 台中市	14	12:30	1 苗栗縣—5 台北市
	15	14:30	4 桃園市—8 南投縣	16	14:30	2 高雄市—6 台南市
10/23	17	08:00	1 苗栗縣—8 南投縣	18	08:00	3 新北市—6 台南市
	19	10:00	2 高雄市—7 台中市	20	10:00	4 桃園市—5 台北市
	21	12:30	1 苗栗縣—7 台中市	22	12:30	4 桃園市—6 台南市
	23	14:30	2 高雄市—8 南投縣	24	14:30	3 新北市—5 台北市
10/24	25	08:00	5 台北市—6 台南市	26	08:00	1 苗栗縣—2 高雄市
	27	10:00	7 台中市—8 南投縣	28	10:00	3 新北市—4 桃園市
	P1	14:00	預 1—預 2	P2	14:00	預 3—預 4 (敗者為殿軍)
10/25	P3	08:00	P1 敗—P2 勝 (敗者為季軍)			
	P4	10:30	P1 勝—P3 勝 (冠亞軍)			

註：參賽球隊必須於賽程規定 30 分鐘前向大會裁判組報到，並分別填寫攻守名單及決定兩隊之攻守順序及休息區。

中華民國106年全國運動會壘球裁判名單

審判委員召集人：張家興

審判委員：畢鈞輝 陳汝俊 洪銘惠 林再璋

裁判長：林裕松

副裁判長：余克勤 洪志良

裁判：王念台 張哲嘉 謝豐安 潘志銘 黃少均

王曉玲 曾瓊嫻 陳鴻麟 汪俊宏 陳華偉

陳威全 林明益 陳朝安 胡倉陞 詹昭旭

吳李崗 曾鴻漳 鄭貴元 張清河 曾文明

陳雲棟 黃奕彬 黃柏釗 游昌生 蔡承霖

劉輝 顏世樑 張子揚 蘇玉純 詹堃鶯

張思超 林國榮

競賽管理組組長：徐國華

競賽管理組副組長：阮子修

賽務經理：許昌煥

賽務副理：何建憲

中華民國106年全國運動會壘球隊職員名冊及選手 號碼對照表

女子組

共 8 縣市，總計 144 位隊職員

[1]臺北市

領隊：郭守中	教練：韓幸霖	管理：陳美分	
2001 楊恩慈	2002 潘慈惠	2003 陳家宜	2004 陳禹璇
2005 陳郁霈	2006 楊佳蕙	2007 黃愉婷	2008 劉瑄
2009 翁琬茹	2010 楊凱涵	2011 林珈柔	2012 野村麗奈
2013 李毓玲	2014 姜婷恩	2015 巫婕瑜	

[2]新北市

領隊：倪兆良	教練：顏秀姿	教練：邱貞婷	
2016 黃佩真	2017 鍾欣雅	2018 謝雅琪	2019 陳曉梅
2020 蕭雅雯	2021 花藝津	2022 游惠幘	2023 吳珮璇
2024 闕明慧	2025 王曉萍	2026 林盈馨	2027 胡瀨文
2028 林珈羽	2029 羅尹莎	2030 李詩芸	

[3]臺中市

領隊：蔡其昌	教練：蕭孟均	管理：廖美英	
2031 東昀錡	2032 張憶	2033 宋智瑄	2034 林禎孟
2035 朱宴亭	2036 朱宴玲	2037 連弈涵	2038 陳姮宇
2039 李雅揚	2040 賴怡璇	2041 楊憶珊	2042 劉佳旻
2043 王芷聆	2044 林婕妤	2045 余翌瑄	

[4]臺南市

領隊：葉明山	教練：邱麗夙	管理：王雅芬	
2046 李時頤	2047 賈佩儒	2048 李芳儀	2049 馬憶茹
2050 黃佩雯	2051 陳庭妤	2052 郭芳伶	2053 黃玉婷
2054 林雅瑩	2055 謝仁鳳	2056 林其儀	2057 劉于萍
2058 王真慧	2059 王淋琪	2060 張佳閔	

[5]高雄市

領隊：邵美蓁	教練：吳佳蓉	教練：陳鳳盈	
2061 呂雪梅	2062 王筱蒨	2063 陳昱汝	2064 李于庭
2065 曾 琪	2066 陳筱雯	2067 鍾逸潔	2068 林鳳珍
2069 陳詩婷	2070 石婕珮	2071 魏亦庭	2072 蘇奕璇
2073 顏 逸	2074 池亦庭	2075 林宜穎	

[6]桃園市

領隊：沈亞丘	教練：江穎姿	管理：許秀玲	
2076 郭婕妤	2077 楊敏楨	2078 謝鈺澄	2079 陳盈臻
2080 陳怡君	2081 陳雅萍	2082 林丹蕾	2083 蔡珈蓁
2084 林芳誼	2085 黃渝珊	2086 陳莉婷	2087 潘玉玲
2088 黃詩晴	2089 林 祈	2090 許渝蘋	

[7]苗栗縣

領隊：黃淑琴	教練：李秋靜	管理：廖曉宜	
2091 彭 芸	2092 張靜宜	2093 邱亭瑜	2094 梁逸姍
2095 謝曼婷	2096 史筱慧	2097 李雅筑	2098 林佩蓉
2099 卓佩寰	2100 呂欣宜	2101 邱采晴	2102 林晏婷
2103 張郁菁	2104 賴姿佑	2105 邱鈺然	

[8]南投縣

領隊：鄭振雄	教練：曾信彰	管理：江紫菱	
2106 林素華	2107 江慧娟	2108 陳妙怡	2109 賴孟婷
2110 林佩君	2111 邱安汝	2112 楊依婷	2113 石靚蘋
2114 李思詩	2115 王若安	2116 楊 佳	2117 石佳青
2118 柯佳慧	2119 杜雅婷	2120 風羽璇	



106年全國運動會

THE NATIONAL GAMES 2017

空手道 秩序冊



10/22~10/24

主辦單位  教育部 | 承辦單位  宜蘭縣政府

中華民國106年全國運動會空手道技術手冊

壹、空手道運動組織

一、世界空手道聯盟 (WKF)

會長：Antonio Espinos

秘書長：Toshihisa Nagura

會址：Avenida de Filipinas 50. Escalera 2 1°A 28003 Madrid, Spain

電話：+34 91 535 96 32

傳真：+34 91 535 96 33

二、亞洲空手道聯盟 (AKF)

會長：張光輝

秘書長：Shigeo Kurihara

會址：臺北市中山區吉林路 150 號 710 室

電話：(02)2521-0131

傳真：(02)2541-1879

三、中華民國空手道協會(CTKF)

會長：徐炎堯

秘書長：黃成金

會址：臺北市中山區吉林路 150 號 7樓之10

電話：(02)2521-0131

傳真：(02)2541-1879

E-mail：ctkftpe@ms31.hinet.net

貳、競賽資訊

一、大會日期：中華民國106年10月21日(星期六)至26日(星期四)。

二、比賽日程：中華民國106年10月22日(星期日)至24日(星期二)，共計3日。

三、比賽場地：宜蘭縣羅東鎮成功國民小學體育館(宜蘭縣羅東鎮興東南路100號)。

四、比賽項目：男子組個人型、個人對打，女子組個人型、個人對打。

【男子組】個人對打量級表

1. 第一級：55 公斤以下 (含 55.00 公斤)
2. 第二級：55.01 公斤至 60.00 公斤
3. 第三級：60.01 公斤至 67.00 公斤
4. 第四級：67.01 公斤至 75.00 公斤
5. 第五級：75.01 公斤至 84.00 公斤
6. 第六級：84.01 公斤以上

【女子組】個人對打量級表

1. 第一級：50 公斤以下 (含 50.00 公斤)
2. 第二級：50.01 公斤至 55.00 公斤
3. 第三級：55.01 公斤至 61.00 公斤
4. 第四級：61.01 公斤至 68.00 公斤
5. 第五級：68.01 公斤以上

【預定賽程表】如附件一。

五、參加辦法

(一) 戶籍規定：須符合中華民國106年全國運動會競賽規程(以下簡稱競賽規程)第5條相關規定。

(二) 年齡規定

- 1、【型】須年滿 16 足歲(民國 90 年 10 月 21 日以前出生者)。
- 2、【對打】須年滿 18 足歲(民國 88 年 10 月 21 日以前出生者)。

(三) 註冊人數

- 1、每單位最多註冊選手人數為男子 7 人、女子 6 人。
- 2、個人對打每 1 量級及個人型均以註冊 1人為限(參加個人對打者，得兼個人型)。
- 3、參加對打項目選手每人以註冊 1 個量級為限(不含個人型)。

(四) 參賽標準：經各縣市公開選拔，並檢具選手體能及技術均足以參與激烈競賽之保證書。

六、註冊：由各縣市政府依據競賽規程第 7 條規定辦理。

七、比賽辦法

(一) 比賽規則：採用中華民國空手道協會最新修訂出版之2017年最新規則(以全運會公報公告之版本為主)；如規則解釋有爭議，以英文版為準。規則中如有未盡事宜，則以審判委員會議之決議為最終判決。

(二) 比賽制度：採單淘賽加復活賽(Repechage system)賽制。

(三) 對打比賽規定

- 1、男子 3 分鐘；女子 2 分鐘。
- 2、過磅時間為該量級比賽當日上午 8 時至 8 時 50 分於比賽場地過磅，未符合該量級或未參加過磅者均以失格論。選手過磅時須備選手證、段位證書(必須為中華民國空手道協會或經內政部登記之空手道人民團體所頒發)。
- 3、技術會議後舉行抽籤，各縣市最多可派 2 名代表出席，由裁判長主持。

八、器材設備

(一) 競賽場地器材與設備，依據世界空手道聯盟競賽規則或亞洲空手道聯盟或中華民國空手道協會競賽規則辦理，比賽墊子必須為世界空手道聯盟認證型式。

(二) 所有參加比賽選手，必須穿戴世界空手道聯盟認證之裝備。

九、醫務管制

(一) 運動禁藥檢測：依據競賽規程第 13 條之規定辦理。

(二) 性別檢查：必要時在全國運動會期間得進行性別檢查。

參、管理資訊

一、競賽管理：在全國運動會籌備會指導下，由中華民國空手道協會負責空手道競賽各項技術工作。

二、技術人員

(一) 裁判人員：裁判長由全國運動會籌備會與中華民國空手道協會協商聘請，裁判員由中華民國空手道協會就各縣市具國家級裁判資格者中推薦，由籌備會聘任。

(二) 審判委員：審判委員共 5 人，召集人由中華民國空手道協會遴派，委員由全國運動會籌備會與中華民國空手道協會會商聘請，其中必須包括承辦單位至少 1 人。

三、申訴：所有申訴案件依據競賽規程第 10 條規定辦理。

四、獎勵

(一) 依據競賽規程第 9 條之規定辦理。

(二) 受獎者必須穿著各縣市代表隊制服。

肆、會議

一、裁判會議：訂於 106 年 10 月 21 日（星期六）下午 2 時整，在宜蘭縣羅東鎮成功國民小學（宜蘭縣羅東鎮興東南路100號）舉行。

二、技術會議：訂於 106 年 10 月 21 日（星期六）下午 3 時整，在宜蘭縣羅東鎮成功國民小學（宜蘭縣羅東鎮興東南路100號）舉行。

伍、核准日期、文號：教育部 106 年 4 月 19 日臺教授體字第 1060011002 號函核定。

中華民國106年全國運動會空手道裁判名單

審判委員：蘇尚智

審判委員：方光吉 曾耀林 方臺 李春生

裁判長：黃成金

副裁判長：何聯穎 翁明強

裁判：王國賓 吳楨源 李達鈞 李蕭宗 易文輝

邱俊忠 洪進賢 洪榮江 高程輝 高進順

高進興 張赫麟 許世英 陳丁瑞 陳忠信

陳忠煌 陳俊漢 陳偉民 彭敏華 曾元山

黃圳傑 黃湘玲 楊安民 楊盛煜 楊德華

詹剛輝 莊育豪 趙家仁 蕭勝吉 鮑冠霖

顏成業 顏雪如 魏耀德

中華民國106年全國運動會空手道隊職員名冊及選手 號碼對照表

女子組

共 13 縣市，總計 73 位隊職員

[1]臺北市

領隊：簡碧玉

教練：曾仁鴻

2001 關玉欣

2002 文姿云

2003 余彥儀

2004 趙柔

2005 陳怡君

2006 溫子萱

[2]新北市

領隊：陳振澄

教練：鄺婉玉

2007 邱靖雯

2008 高研涓

2009 高靜修

2010 吳宥騏

2011 李仟惠

[3]臺中市

領隊：宋以力

教練：楊錦榮

2012 劉品卉

2013 邱婷暄

2014 楊欣蓓

2015 吳宛芸

2016 陳育萱

[4]臺南市

領隊：陳淑貞

教練：周泰安

2017 簡慧萱

2018 陳柔臻

2019 劉羽茹

2020 王思涵

2021 吳思樺

[5]高雄市

領隊：晏韻元

教練：鄭宇舜

2022 林靜茹

2023 莊馥鴻

2024 莊濼瑄

2025 顏碩慧

2026 張誼鈞

2027 黃詩敏

[6]宜蘭縣

教練：趙志偉

2028 匡芋葶

[7]桃園市

領隊：鄭詩釗

教練：林冠君

2029 鍾雅淇

2030 邱筱雯

2031 謝亞璇

2032 范文欣

2033 張皓婷

2034 蕭霈瑜

[8]苗栗縣

教練：湯峯杞

2035 賴玟霖

[9]彰化縣

領隊：徐宗信

教練：蔡宜欣

2036 徐熙雯

2037 鄭雅謙

2038 徐米嫻

2039 徐向虹

2040 黃俐嘉

[10]南投縣

領隊：許阿甘

教練：曾麗如

2041 許瑋寧

2042 羅少婕

2043 蔡庭萱

2044 谷筱霜

2045 辜翠萍

2046 高湘琳

[11]屏東縣

領隊：李媽讚

教練：吳國華

2047 徐孟鈺

[12]花蓮縣

領隊：李瑛貞

教練：許家慈

2048 蔡妮錦

[13]澎湖縣

領隊：張惠雅

教練：張傳傑

2049 張芷瑛

中華民國106年全國運動會空手道隊職員名冊及選手 號碼對照表

男子組

共 14 縣市，總計 88 位隊職員

[1]臺北市

領隊：許清源

教練：黃昊昀

1001 黃承鈞

1002 陳肇擎

1003 劉仲強

1004 唐偉傑

1005 徐瑋駿

1006 吳峻維

1007 邵志康

[2]新北市

領隊：陳文聰

教練：徐唐成

1008 翁林鈺

1009 嚴子堯

1010 溫宏竣

1011 謝佳翰

1012 陳奕安

1013 徐祥銘

[3]臺中市

領隊：宋一信

教練：蔡宗南

1014 楊沛學

1015 邱柏睿

1016 程冠諺

1017 廖致詮

1018 羅威龍

1019 王正杰

1020 賴星穎

[4]臺南市

領隊：黃信彬

教練：陳志銘

1021 林敬翊

1022 鍾凱傑

1023 王躍歲

1024 陳柏聰

1025 陳泊瑞

1026 陳良麒

1027 張見廷

[5]高雄市

領隊：楊崇仁

教練：鄭宇舜

1028 潘錡漢

1029 戴暉杰

1030 歐政勳

1031 陳柏諺

1032 鄭博仁

1033 陳冠碩

1034 吳育銘

[6]宜蘭縣

教練：陳志杰

1035 吳文凱

[7]桃園市

領隊：鄭詩釗 教練：邱俊哲
1036 許庭鈞 1037 吳承樹 1038 劉瑋傑 1039 陸大丰
1040 邱瀚賢 1041 蔡明哲 1042 許銘任

[8]彰化縣

領隊：黃友仁 教練：石宜正
1043 柳美墉 1044 楊學益 1045 蔡藏德 1046 李承德
1047 林信佑 1048 賴政佑 1049 江松歷

[9]南投縣

領隊：廖德蘭 教練：黃泰吉
1050 彭品捷 1051 黃俊賢 1052 葉志良 1053 簡佑庭
1054 王建璘 1055 黃宸緯 1056 吳有宏

[10]雲林縣

教練：張靜麗
1057 楊岱諺

[11]屏東縣

領隊：李媽讚 教練：吳國華
1058 吳哲緯 1059 劉明儒

[12]花蓮縣

領隊：宋一忠 教練：周銘恆
1060 陳哲洋 1061 劉允元

[13]基隆市

領隊：許修瑋 教練：許正賢
1062 陳勁滕

[14]嘉義市

教練：王申雄
1063 王翌達

106年全國運動會空手道

女子組分項編配表

1. 個人對打第一級 (共 9 名參賽, 決賽取前 7 名)

臺北市 2001 闕玉欣	新北市 2008 高研涓
臺中市 2013 邱婷暄	臺南市 2018 陳柔臻
高雄市 2024 莊濼瑄	桃園市 2029 鍾雅淇
苗栗縣 2035 賴玟霖	彰化縣 2040 黃俐嘉
南投縣 2044 谷筱霜	

2. 個人對打第二級 (共 8 名參賽, 決賽取前 6 名)

臺北市 2002 文姿云	臺中市 2014 楊欣蓓
臺南市 2021 吳思樺	高雄市 2023 莊馥鴻
桃園市 2030 邱筱雯	彰化縣 2036 徐熙雯
南投縣 2041 許瑋寧	屏東縣 2047 徐孟玳

3. 個人對打第三級 (共 8 名參賽, 決賽取前 6 名)

臺北市 2003 余彥儀	新北市 2009 高靜修
臺中市 2015 吳宛芸	臺南市 2019 劉羽茹
高雄市 2022 林靜茹	桃園市 2031 謝亞璇
彰化縣 2039 徐向虹	南投縣 2045 辜翠萍

4. 個人對打第四級 (共 6 名參賽, 決賽取前 4 名)

臺北市 2004 趙柔	新北市 2010 吳宥騏
高雄市 2027 黃詩敏	桃園市 2032 范文欣
彰化縣 2037 鄭雅謙	南投縣 2043 蔡庭萱

5. 個人對打第五級 (共 8 名參賽, 決賽取前 6 名)

臺北市 2006 溫子萱	新北市 2011 李仟惠
臺中市 2016 陳育萱	臺南市 2020 王思涵
高雄市 2026 張誼鈞	桃園市 2033 張皓婷
彰化縣 2038 徐米嫻	南投縣 2042 羅少婕

6. 個人型 (共 11 名參賽，決賽取前 8 名)

臺北市 2005 陳怡君

臺中市 2012 劉品卉

高雄市 2025 顏碩慧

桃園市 2034 蕭霽瑜

南投縣 2046 高湘琳

澎湖縣 2049 張芷頊

新北市 2007 邱靖雯

臺南市 2017 簡慧萱

宜蘭縣 2028 匡芋葶

彰化縣 2040 黃俐嘉

花蓮縣 2048 蔡妮錦

106年全國運動會空手道

男子組分項編配表

1. 個人對打第一級 (共 10 名參賽，決賽取前 8 名)

臺北市 1001 黃承鈞	新北市 1010 溫宏竣
臺中市 1015 邱柏睿	臺南市 1022 鍾凱傑
高雄市 1031 陳柏諺	桃園市 1036 許庭鈞
彰化縣 1045 蔡藏德	南投縣 1050 彭品捷
屏東縣 1059 劉明儒	花蓮縣 1060 陳哲洋

2. 個人對打第二級 (共 8 名參賽，決賽取前 6 名)

臺北市 1003 劉仲強	新北市 1008 翁林鈺
臺中市 1016 程冠諺	臺南市 1027 張見廷
高雄市 1033 陳冠碩	桃園市 1037 吳承樹
彰化縣 1046 李承德	南投縣 1051 黃俊賢

3. 個人對打第三級 (共 10 名參賽，決賽取前 8 名)

臺北市 1004 唐偉傑	新北市 1011 謝佳翰
臺中市 1017 廖致詮	臺南市 1024 陳柏璵
高雄市 1034 吳育銘	桃園市 1038 劉瑋傑
彰化縣 1044 楊學益	南投縣 1055 黃宸緯
屏東縣 1058 吳哲緯	基隆市 1062 陳勁滕

4. 個人對打第四級 (共 8 名參賽，決賽取前 6 名)

臺北市 1005 徐瑋駿	新北市 1009 嚴子堯
臺中市 1018 羅威龍	臺南市 1023 王躍歲
高雄市 1030 歐政勳	桃園市 1039 陸大丰
彰化縣 1047 林信佑	南投縣 1052 葉志良

5. 個人對打第五級 (共 8 名參賽, 決賽取前 6 名)

臺北市 1006 吳峻維	新北市 1012 陳奕安
臺中市 1019 王正杰	臺南市 1026 陳良麒
高雄市 1029 戴暉杰	桃園市 1040 邱瀚賢
彰化縣 1048 賴政佑	南投縣 1056 吳有宏

6. 個人對打第六級 (共 8 名參賽, 決賽取前 6 名)

臺北市 1007 邵志康	新北市 1013 徐祥銘
臺中市 1020 賴星穎	臺南市 1021 林敬翊
高雄市 1032 鄭博仁	桃園市 1041 蔡明哲
彰化縣 1043 柳美墉	南投縣 1054 王建璘

7. 個人型 (共 12 名參賽, 決賽取前 8 名)

臺北市 1002 陳肇擎	新北市 1009 嚴子堯
臺中市 1014 楊沛學	臺南市 1025 陳泊瑞
高雄市 1028 潘錡漢	宜蘭縣 1035 吳文凱
桃園市 1042 許銘任	彰化縣 1049 江松歷
南投縣 1053 簡佑庭	雲林縣 1057 楊岱諺
花蓮縣 1061 劉允元	嘉義市 1063 王翌達



106年全國運動會

THE NATIONAL GAMES 2017

卡巴迪 秩序冊



10/22~10/25

主辦單位  教育部 | 承辦單位  宜蘭縣政府

中華民國106年全國運動會卡巴迪技術手冊

壹、卡巴迪運動組織：

一、國際卡巴迪總會(IKF)

會 長：M. Janardan Singh Gehlot

秘書長：M. Yoon Yeong Hak

會 址：2, Aakanksha, Ajmer Road, Jaipur-302019

電 話：+91 141 2351983

傳 真：+91 141 2351247

二、亞洲卡巴迪總會(AKF)

會 長：M. Janardan Singh Gehlot

秘書長：M. Muhammad Sarwar Rana

會 址：2, Aakanksha, Ajmer Road, Jaipur-302019

電 話：+91 141 2351983

傳 真：+91 141 2351247

三、中華民國卡巴迪運動協會

理事長：黃忠仁

秘書長：陳文慶

會 址：臺北市中山區朱崙街 20 號 504B 室

電 話：(02)8771-1469

傳 真：(02)2779-0376

電子郵件信箱：t1998117@ms35.hinet.net

貳、競賽資訊：

一、大會日期：中華民國 106 年 10 月 21 日(星期六)至 26 日(星期四)。

二、比賽日期：中華民國 106 年 10 月 22 日(星期日)至 25 日(星期三)，共計 4 日。

三、比賽場地：宜蘭縣宜蘭市新生國民小學體育館(宜蘭縣宜蘭市大坡路一段 100 號)。

四、比賽項目：男子組卡巴迪、女子組卡巴迪。

(一) 男子組 80 公斤以下。

(二) 女子組 70 公斤以下。

五、參加辦法：

(一) 戶籍規定：須符合中華民國 106 年全國運動會競賽規程(以下簡稱競賽規程)第 5 條

相關規定。

(二) 年齡規定：男子組年滿 15 足歲（中華民國 91 年 10 月 21 日以前出生）。

女子組年滿 14 足歲（中華民國 92 年 10 月 21 日以前出生）。

(三) 註冊人數：每單位最多註冊男子組選手一隊人數為 12 人及女子組選手一隊人數為 12 人。

(四) 參賽標準：由各縣市政府依據競賽規程第 5 條規定辦理，並檢具選手體能及技術均足以參與激烈之保證書。

六、註冊：依據競賽規程第 7 條規定辦理。經各縣市完成報名參賽手續之選手，因故無法參賽者，須提出相關證明提交大會審判委員會備查。無故棄權而不參賽者，報請原報名縣市單位議處。

七、比賽辦法：

(一) 比賽規則：採用中華民國卡巴迪運動協會最新審訂出版之規則；如規則解釋有爭議，以英文版為準。規則中未盡事宜，則以審判委員會議之決議為最終判決。

(二) 比賽制度：預賽採分組循環制，複賽決賽採單敗淘汰制。

(三) 過磅時間：中華民國年 106 年 10 月 22 日上午 8 時至 9 時整，逾時未過磅者以失格論。

八、器材設備：競賽場地器材及設備，依據國際卡巴迪總會競賽規則規定辦理或亞洲卡巴迪總會及中華民國卡巴迪運動協會競賽規則辦理。

九、醫務管制：

(一) 運動禁藥檢測：依據競賽規程第 13 條之規定辦理。

(二) 性別檢查：必要時在全國運動會期間得進行性別檢查。

參、管理資訊：

一、競賽管理：在全國運動會籌備會指導下，由中華民國卡巴迪運動協會及大會競賽組共同負責各項執行工作。

二、技術人員：

(一) 裁判人員：：裁判長由全國運動會籌備會與中華民國卡巴迪運動協會會商聘請，裁判員由中華民國卡巴迪運動協會就各縣市具國家級裁判資格者中推薦，由籌備會聘任。

(二) 審判委員：審判委員共 5 人，召集人由中華民國卡巴迪運動協會遴派，委員由全國運動會籌備會與中華民國卡巴迪運動協會會商聘請，其中必須包括承辦單位至少 1 人。

三、申訴：所有申訴案件依據競賽規程第 10 條規定辦理。

四、獎勵：

(一) 依據競賽規程第 9 條之規定辦理。

(二) 各項決賽後立即頒獎，接受頒獎者必須穿著代表隊服裝。

肆、會議

一、技術會議：106 年 10 月 21 日（星期六）下午 2 時 30 分，在宜蘭縣宜蘭市新生國民小學（宜蘭縣宜蘭市大坡路一段 100 號）舉行。

二、裁判會議：106 年 10 月 21 日（星期六）下午 3 時 30 分，在宜蘭縣宜蘭市新生國民小學（宜蘭縣宜蘭市大坡路一段 100 號）舉行。

伍、比賽預定日期：附件一。

陸、核准日期、文號：教育部 106 年 4 月 19 日臺教授體字第 1060011002 號函核定。

附件一

中華民國 106 年全國運動會卡巴迪預定賽程表

日期	時間	組別	比賽項目
10月22日 (星期日)	0900-1000	A1 VS A2	女子 A 組
	1000-1100	A3 VS A4	女子 A 組
	1100-1200	B1 VS B2	女子 B 組
	1200-1300	B3 VS B4	女子 B 組
	1400-1510	A1 VS A2	男子 A 組
	1510-1620	A3 VS A4	男子 A 組
	1620-1730	B1 VS B2	男子 B 組
	1730-1840	B3 VS B4	男子 B 組
10月23日 (星期一)	0900-1000	A1 VS A3	女子 A 組
	1000-1100	A2 VS A4	女子 A 組
	1100-1200	B1 VS B3	女子 B 組
	1200-1300	B2 VS B4	女子 B 組
	1400-1510	A1 VS A3	男子 A 組
	1510-1620	A2 VS A4	男子 A 組
	1620-1730	B1 VS B3	男子 B 組
	1730-1840	B2 VS B4	男子 B 組
10月24日 (星期二)	0900-1000	A1 VS A4	女子 A 組
	1000-1100	A2 VS A3	女子 A 組
	1100-1200	B1 VS B4	女子 B 組
	1200-1300	B2 VS B3	女子 B 組
	1400-1510	A1 VS A4	男子 A 組
	1510-1620	A2 VS A3	男子 A 組
	1620-1730	B1 VS B4	男子 B 組
	1730-1840	B2 VS B3	男子 B 組
10月25日 (星期三)	0930-1030	A冠 VS B亞	女子組準決賽
		B冠 VS A亞	女子組準決賽
	1030-1140	A冠 VS B亞	男子組準決賽
		B冠 VS A亞	男子組準決賽
	1400-1500		女子組決賽
	1500-1610		男子組決賽
	1640-1700	頒獎典禮	
備註	預定賽程，以大會公告為準		

中華民國 106 年全國運動會卡巴迪賽程表

男子組預賽：(總計 25 場)

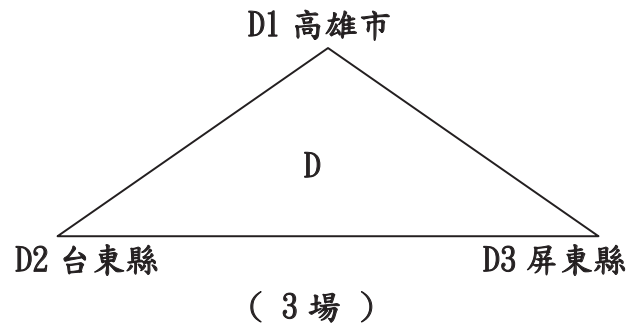
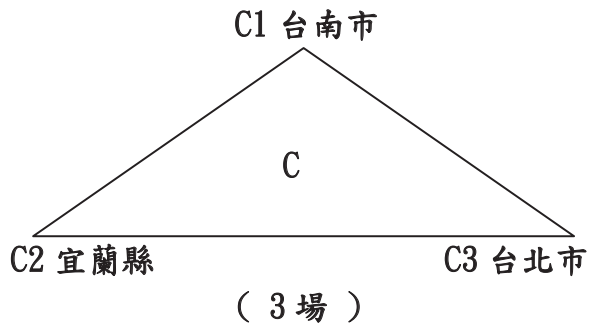
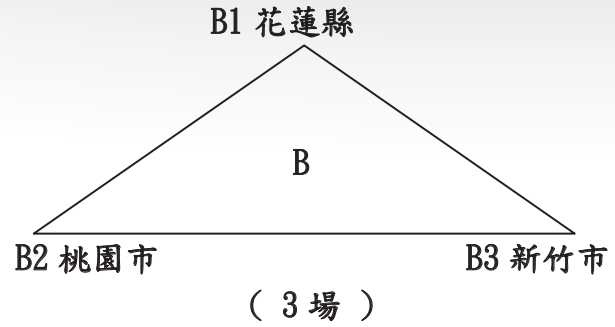
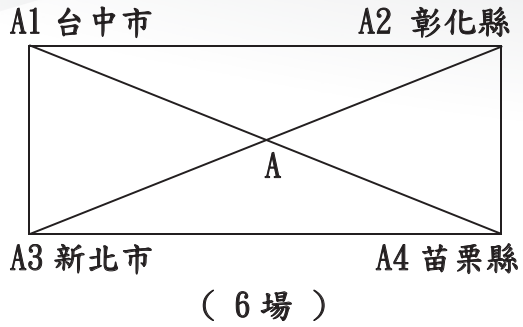

(複賽) A、B、C、D 四組各取前二名複賽交叉
 A (1) — B (2) B(1) — A(2)
 C (1) — D (2) D(1) — C(2)
 (4 場)

敗隊(四隊)抽籤(3 場)

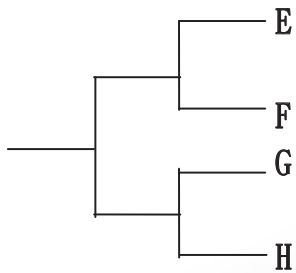

勝隊爭五六名, 敗隊並列第七名

(決賽)勝隊(四隊)抽籤(3 場)

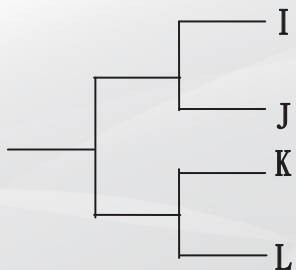

勝隊爭冠亞軍, 敗隊並列第三名

女子組預賽：(總計 25 場)

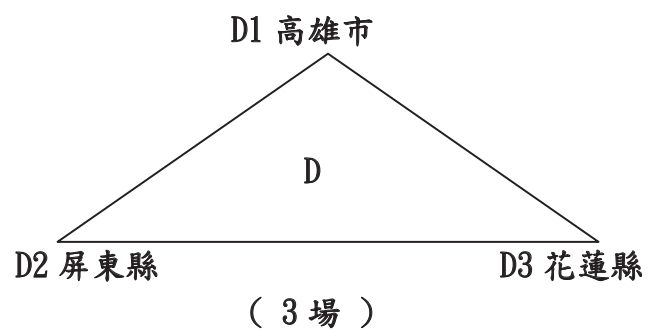
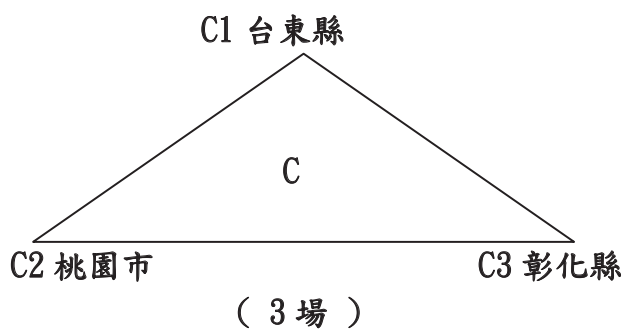
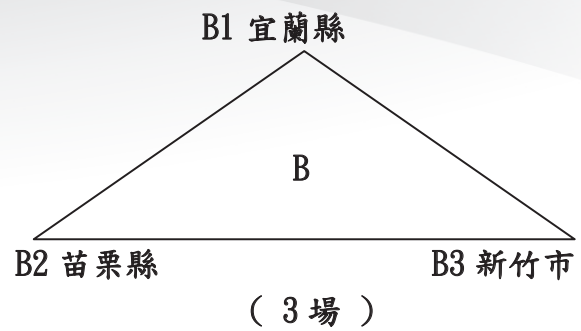
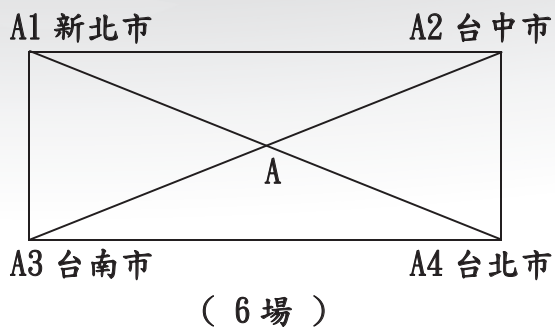

(複賽) A、B、C、D 四組各取前二名複賽交叉
 A (1) — B (2) B(1) — A(2)
 C (1) — D (2) D(1) — C(2)
 (4 場)

敗隊(四隊)抽籤(3 場)

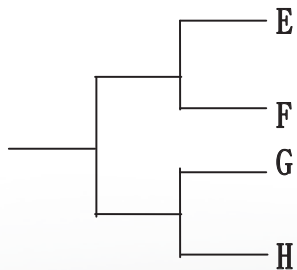

勝隊爭五六名, 敗隊並列第七名

(決賽)勝隊(四隊)抽籤(3 場)

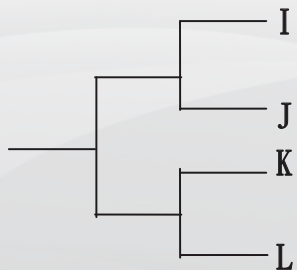

勝隊爭冠亞軍, 敗隊並列第三名

中華民國 106 年全國運動會卡巴迪賽程表

日期	時間	比賽組別	比賽隊伍	比賽組別	比賽隊伍
10月22日 星期日	1000-1100	女子A組	新北市 VS 臺中市	男子A組	臺中市 VS 彰化縣
	1100-1200	女子A組	臺南市 VS 臺北市	男子A組	新北市 VS 苗栗縣
	1200-1300	女子B組	宜蘭縣 VS 苗栗縣	男子B組	花蓮縣 VS 桃園市
	1300-1400	女子C組	臺東縣 VS 桃園市	男子C組	臺南市 VS 宜蘭縣
	1400-1500	女子D組	高雄市 VS 屏東縣	男子D組	高雄市 VS 臺東縣
	1500-1600	女子A組	新北市 VS 臺南市	男子A組	臺中市 VS 新北市
	1600-1700	女子A組	臺中市 VS 臺北市	男子A組	彰化縣 VS 苗栗縣
10月23日 星期一	0900-1000	女子B組	宜蘭縣 VS 新竹市	男子B組	花蓮縣 VS 新竹市
	1000-1100	女子C組	臺東縣 VS 彰化縣	男子C組	臺南市 VS 臺北市
	1100-1200	女子D組	高雄市 VS 花蓮縣	男子D組	高雄市 VS 屏東縣
	1200-1300	女子A組	新北市 VS 臺北市	男子A組	臺中市 VS 苗栗縣
	1300-1400	女子A組	臺中市 VS 臺南市	男子A組	彰化縣 VS 新北市
	1400-1500	女子B組	苗栗縣 VS 新竹市	男子B組	桃園市 VS 新竹市
	1500-1600	女子C組	桃園市 VS 彰化縣	男子C組	宜蘭縣 VS 臺北市
	1600-1700	女子D組	屏東縣 VS 花蓮縣	男子D組	臺東縣 VS 屏東縣
10月24日 星期二	0900-1000	女子組複賽	A冠 VS B亞	男子組複賽	A冠 VS B亞
	1000-1100	女子組複賽	B冠 VS A亞	男子組複賽	B冠 VS A亞
	1100-1200	女子組複賽	C冠 VS D亞	男子組複賽	C冠 VS D亞
	1200-1300	女子組複賽	D冠 VS C亞	男子組複賽	D冠 VS C亞
	1500-1600	女子組複賽	5 - 8名	男子組複賽	5 - 8名
	1600-1700	女子組複賽	5 - 8名	男子組複賽	5 - 8名
	10月25日 星期三	0900-1000	女子組準決	1 - 4名	男子組準決賽
1000-1100		女子組準決	1 - 4名	男子組準決賽	1 - 4名
1100-1200		女子組決賽	5 - 6名	男子組決賽	5 - 6名
1200-1400		場地重新佈置			
1400-1500		女子組決賽	1 - 2名		
1500-1600				男子組決賽	1 - 2名
1630-1700		頒獎典禮			
備註		未盡事宜，以大會公告為準			

中華民國106年全國運動會卡巴迪裁判名單

審判 / 仲裁委員：黃忠仁 黃泰源 陳文慶 李振邦 游能勇

裁判長：馮汝偉

裁判：邱翊展 蔡琪文 陳美玲 陳肇芳 陳識傑

黃智宏 黃智宏 林廣建 林昭妍 曾一哲

姜銘遠 吳高輝 林聖恩 呂忠信 蘇倩

謝旻諺 劉久銘 廖偉智 陳小惠 林耀理

競賽副理：吳啟新

中華民國106年全國運動會卡巴迪隊職員名冊及選手 號碼對照表

女子組

共 13 縣市，總計 192 位隊職員

[1]臺北市

領隊：王李德隆	教練：黃威榮	管理：徐武祥	
2001 黃玉慈	2002 謝孟君	2003 徐琬鈞	2004 曹玉潔
2005 陳品嬛	2006 陳家範	2007 施怡竹	2008 陳霓燕
2009 王芷筠	2010 劉妍伶	2011 朱曉昱	2012 羅文翎

[2]新北市

領隊：余泳樟	教練：羅佳偉		
2013 柯佑慈	2014 古育瑄	2015 黃麗芬	2016 林宇樂
2017 李佩諭	2018 李芳諭	2019 游嫣雁	2020 黃詩雯
2021 陳韻如	2022 宋苡岑		

[3]臺中市

領隊：王神寶	教練：張玉瑋	管理：陳志宏	
2023 熊月慈	2024 熊千喻	2025 施品如	2026 陳育綵
2027 紀孟淳	2028 羅思潔	2029 張巧利	2030 吳詩涵
2031 劉雨婷	2032 陳奕璇	2033 陳慧馨	2034 楊千熠

[4]臺南市

領隊：林宜瑾	教練：吳榛姍	教練：吳麗華	
2035 廖郁慈	2036 李姿誼	2037 林純如	2038 馮綉真
2039 顏巧雯	2040 林琇玉	2041 林琇嫻	2042 林依旻
2043 胡玉珍	2044 胡瑛珍	2045 莊雅涵	2046 張玉燕

[5]高雄市

領隊：曾雄立	教練：陳方正	管理：吳志仁	
2047 張愷苙	2048 黃欣怡	2049 侯相如	2050 許家苓
2051 魏琦樺	2052 許瑜芳	2053 許瑜軒	2054 李慧珊
2055 吳晨瑀	2056 陳柔心	2057 張簡姿均	2058 許淑婷

[6]宜蘭縣

領隊：劉瑞娜	教練：鄧正忠	管理：林君旻	
2059 朱湘婷	2060 陳 玲	2061 陳雅婷	2062 劉慧君
2063 白詩琴	2064 曾 馨	2065 江宜庭	2066 洪 沁
2067 洪 昕	2068 林宛瑩	2069 林佩儀	2070 陳思婷

[7]桃園市

領隊：蔡宏志	教練：余雪安	教練：王子仁	
2071 顧明亞	2072 蘇羿璇	2073 陳莘婷	2074 曾孟玲
2075 李 玲	2076 劉又寧	2077 許彩紋	2078 石雨萱
2079 高心如	2080 潘宇婕	2081 張筱媛	2082 劉宜茹

[8]苗栗縣

領隊：許桂梅	教練：陳孟志	管理：黃鈺婷	
2083 黃鈺婷	2084 陳苡琳	2085 郭莉雯	2086 吳凱琦
2087 陳滄婷	2088 陳詠婷	2089 林玉馨	2090 賴慧容
2091 卓怡廷	2092 陳怡婷	2093 陳韻如	2094 何亞真

[9]彰化縣

領隊：李永承	教練：楊智安	管理：陳永輝	
2095 楊采霖	2096 王映涵	2097 汪芯榆	2098 黃品瑄
2099 紀鈺玲	2100 黃婉翎	2101 姚怡萱	2102 朴永珠
2103 康芳瑜	2104 姚幸宜	2105 李珮華	2106 黃子玲

[10]屏東縣

領隊：林明順	教練：林俐雯	管理：邱春麗	
2107 陳惠君	2108 白小萍	2109 杜蔓莎	2110 陳薇妮
2111 凌安妮	2112 家 琪	2113 麥秀萍	2114 洪曉彤
2115 沙燕伶	2116 沙燕婷	2117 簡寶玲	2118 劉語柔

[11]臺東縣

領隊：賴文君	教練：林尚儀	管理：江正德	
2119 林詠薰	2120 高榮君	2121 王芷萱	2122 徐琬筑
2123 潘芯愛	2124 黃欣儀	2125 藍瑋婷	2126 羅云芳
2127 賴若婷	2128 陳珮芸	2129 葉晨華	2130 林秋懷

[12]花蓮縣

領隊：陸榮源

教練：張致璋

管理：黃懷萱

2131 亓玫心

2132 邱羽萱

2133 邱羽柔

2134 呂芷瑄

2135 李映儒

2136 黃榆婷

2137 黃偲勤

2138 秦佩困

2139 陳玉欣

2140 連嬉美

2141 蕭涵茹

2142 楊佳欣

[13]新竹市

領隊：江兆堂

教練：林燦輝

管理：萬紀威

2143 曾蕙潔

2144 康美文

2145 賴怡秀

2146 王仁怡

2147 曾驛婷

2148 許羽君

2149 林郁芬

2150 劉 軒

2151 吳育容

2152 林玉書

2153 陳品希

2154 戴郁珊

中華民國106年全國運動會卡巴迪隊職員名冊及選手 號碼對照表

男子組

共 13 縣市，總計 194 位隊職員

[1]臺北市

領隊：陳顯宗	教練：林國瑞	管理：許思源	
1001 林逸軒	1002 林靖傑	1003 林昱滕	1004 黃建翔
1005 閻一杰	1006 周冠廷	1007 江勁緯	1008 林秉寬
1009 蔡威暘	1010 蔡謹韓	1011 莊皓鈞	1012 何明憲

[2]新北市

領隊：李修德	教練：林雨德		
1013 羅佳偉	1014 林霈群	1015 陳建宇	1016 許智強
1017 李冠德	1018 鄭宇凱	1019 曾祥歲	1020 林群堯
1021 秦東俊	1022 黃日宏	1023 吳志鴻	1024 羅上淇

[3]臺中市

領隊：王神安	教練：侯樺萱	管理：陳瑞賢	
1025 鍾家誼	1026 翁有震	1027 何俊毅	1028 張育軒
1029 賴瑞昇	1030 黃杰	1031 佟智仁	1032 蘇建至
1033 王家鋒	1034 林秉陞	1035 田子翔	1036 羅佑呈

[4]臺南市

領隊：林信佑	教練：邱建華	教練：陳明君	
1037 方冠忠	1038 林祺偉	1039 李書豪	1040 李旻哲
1041 陳政偉	1042 呂英題	1043 侯彥宇	1044 林佳鴻
1045 侯駿煜	1046 黃子明	1047 王卯仲	1048 鄭竣庭

[5]高雄市

領隊：吳英元	教練：張曉菁	管理：黃瑞煌	
1049 孫徐毓旻	1050 吳威慶	1051 許鈞翔	1052 吳育寬
1053 劉奕廷	1054 范景翔	1055 林家穎	1056 莊建興
1057 丁振瀚	1058 鍾凱迪	1059 沈建安	1060 郭奕成

[6]宜蘭縣

領隊：賴進堂	教練：葉雅正	管理：陳子信	
1061 林鴻銘	1062 王士豪	1063 林國祥	1064 簡昱瑋
1065 陳柏儒	1066 陳家志	1067 陳家慶	1068 游哲豪
1069 高烱倫	1070 吳旻育	1071 李哲睿	1072 簡明正

[7]桃園市

領隊：陳鴻傑	教練：林淑靜	教練：黃日宏	
1073 詹聖傑	1074 莊安澤	1075 展宏志	1076 鞠皓羽
1077 林裕華	1078 陳諾恆	1079 彭鉉剛	1080 童健賢
1081 周紘安	1082 姜東震	1083 林宗燁	1084 陳鼎祥

[8]苗栗縣

領隊：蔡炳聰	教練：陳孟志	管理：陳昱維	
1085 賴柏均	1086 彭冠倫	1087 吳德緯	1088 謝秀龍
1089 蔡仲哲	1090 章佳銘	1091 林辰穎	1092 葉嘉祐
1093 游皓程	1094 張崇茂	1095 蔡仲浩	1096 潘杰樺

[9]彰化縣

領隊：許雅琳	教練：卓宇軒	管理：卓進忠	
1097 黃鵬宇	1098 卓宇慶	1099 黃郁騰	1100 許博皓
1101 林有富	1102 黃子齊	1103 許朝鈞	1104 吳予翔
1105 盧紹騏	1106 黃育頡	1107 鄭廷埜	1108 蘇睿棋

[10]屏東縣

領隊：龔麗萍	教練：金冠廷	管理：許鶴議	
1109 王志信	1110 林 豪	1111 戴榮濠	1112 張以諾
1113 劉季陞	1114 蔡世豪	1115 車仁恩	1116 陳雨梁
1117 陳世澤	1118 杜先政	1119 潘顯明	1120 賴慶華

[11]臺東縣

領隊：何智蓮	教練：林雪琪	管理：羅冠錡	
1121 利柏威	1122 李杰恆	1123 林冠甯	1124 吳正龍
1125 林奕宏	1126 高鈺傑	1127 余樹恩	1128 朱得軒
1129 何喬尹	1130 劉皇佐	1131 侯徐元	1132 李傑福

[12]花蓮縣

領隊：劉文彥

教練：葉雲豪

管理：楊旻恩

1133 林晉丞

1134 廖庭浩

1135 林明毅

1136 史吳政豪

1137 吳韋正

1138 林昱光

1139 許李品龍

1140 林 龍

1141 郭浩然

1142 游智嚴

1143 張志偉

1144 林家恩

[13]新竹市

領隊：江兆堂

教練：林燦輝

管理：洪維廷

1145 楊景証

1146 康永明

1147 顏端佑

1148 楊忠憲

1149 王信友

1150 林韋宏

1151 林福龍

1152 林聖博

1153 楊傑翔

1154 林易璟

1155 林柏廷

1156 王子仁



106年全國運動會

THE NATIONAL GAMES 2017

武術 秩序冊



10/22~10/25

主辦單位  教育部 | 承辦單位  宜蘭縣政府

中華民國106年全國運動會武術技術手冊

壹、武術運動組織

一、國際武術聯合會 (IWUF)

主 席：Yu Zaiqing

秘書長：Liu Beijian

會 址：G03, No.15, Baiqiao Street, Dongcheng District, Beijing 100062, China.

電 話：+86-10-5962-0789

傳 真：+86-10-5962-0989

E-mail：iwuf@iwuf.org

二、亞洲武術聯合會 (WFA)

主 席：霍震寰

秘書長：陳永傑

電 話：+853 2878 9106

傳 真：+853 2878 9102

會 址：澳門冼星海大馬路 105 號金龍中心 7 樓 JKL 座

三、中華民國國武術總會(KWFROC)

理事長：楊美蓉

電 話：(02)8771-1432

傳 真：(02)2731-0023

會 址：臺北市中山區朱崙街 20 號 7 樓 706 室

網 址：www.kwfroc.org.tw

E-mail：kfrog@hotmail.com

貳、競賽資訊

一、大會日期：中華民國 106 年 10 月 21 日(星期六)至 26 日(星期四)。

二、比賽日程：中華民國 106 年 10 月 22 日(星期日)至 25 日(星期三)，共計 4 日。

三、比賽場地：國立羅東高級商業職業學校體育館 (宜蘭縣羅東鎮中山路四段 360 號)。

四、比賽項目

【男子】

(一) 套路

1、長拳。

2、南拳/南棍全能。

3、太極拳/太極劍全能。

4、刀術/棍術全能。

(二) 散手：(男子)

1、56 公斤級：56 公斤以下 (含 56.00 公斤)

2、60 公斤級：60 公斤以下 (56.01 公斤至 60.00 公斤)

3、65 公斤級：65 公斤以下 (60.01 公斤至 65.00 公斤)

4、70 公斤級：70 公斤以下 (65.01 公斤至 70.00 公斤)

5、75 公斤級：75 公斤以下 (70.01 公斤至 75.00 公斤)

【女子】

(一) 套路

- 1、長拳。
- 2、南拳／南刀全能。
- 3、太極拳／太極劍全能。
- 4、劍術／槍術全能。

(二) 散手：(女子)

- 1、52 公斤級：52 公斤以下 (含 52.00 公斤)
- 2、60 公斤級：60 公斤以下 (52.01 公斤至 60.00 公斤)

※預定賽程表:如附件一。

五、參加辦法

(一) 戶籍規定：須符合中華民國 106 年全國運動會競賽規程(以下簡稱競賽規程)第 5 條相關規定。

(二) 年齡規定

- 1、散手選手須年滿 18 足歲，但未超過 35 足歲 (民國 71 年 10 月 21 日以後出生至民國 88 年 10 月 21 日以前出生者)。
- 2、套路選手須年滿 12 足歲 (94 年 10 月 21 日以前出生)，未滿 18 歲之選手，應取得父母或法定代理人之同意。

(三) 註冊人數

- 1、每單位最多可註冊套路男、女選手共 7 人；散手男選手 4 人、女選手 2 人參加所有項目。
- 2、依照亞洲武術聯合會 (WFA) 規定，所有套路選手只能參加 1 個項目。
- 3、套路比賽同 1 項目，每隊最多可派 2 名選手；惟散手比賽每 1 量級只能派 1 位選手。

六、註冊：由各縣市政府依據競賽規程第 7 條規定辦理。

七、比賽辦法

(一) 比賽規則

- 1、採用國際武術聯合會通過之最新套路規則。
- 2、採用中華民國國武術總會最新修訂出版之規則 (以全運會公報公告之版本為主)；規則中如有未盡事宜，則以審判委員會議之決議為最終判決。
- 3、採用最新版武術套路規則中，第 2 章第 19 條規定—難度申報規定辦理，請至中華民國國武術總會網站下載及在規定時間內 (比賽日前 1 個月內) 提交申報表，逾期不予受理。

(二) 比賽制度：散手採單淘汰制。

(三) 比賽規定

- 1、選手應於出賽前 30 分鐘接受檢錄抽籤，準備出場競賽。
- 2、套路選手須穿著武術表演服並自備兵器。
- 3、散手選手須穿著背心上衣、短褲及大會準備之裝備，並自備護具。

八、器材設備

(一) 所有競賽場地的器材與設備均須符合國際武術競賽規則的規定。

- (二) 選手必須穿戴大會規定的拳套、護頭、護胸、赤腳；穿著與比賽護具相同顏色之背心和短褲；選手須自備符合國際武術競賽規則規定之兵器、護具(含護齒、護襠)，護襠必須穿在短褲內。

九、醫務管制

- (一) 運動禁藥檢測：依據競賽規程第 13 條之規定辦理。
(二) 性別檢查：必要時在全國運動會期間得進行性別檢查。

參、管理資訊

- 一、競賽管理：在全國運動會籌備會指導下，由中華民國國武術總會負責武術競賽各項技術工作。

二、技術人員

- (一) 裁判人員：裁判長由全國運動會籌備會與中華民國國武術總會會商聘請，裁判員由中華民國國武術總會就各縣市具國家級裁判資格者中推薦，由籌備會聘任。
(二) 審判委員：審判委員共 5 人，召集人由中華民國國武術總會遴派，委員由全國運動會籌備會與中華民國國武術總會會商聘請，其中必須包括承辦單位至少 1 人。

- 三、申訴：所有申訴案件依據競賽規程第 10 條規定辦理。

四、獎勵

- (一) 依據競賽規程第 9 條之規定辦理。
(二) 決賽後立即頒獎，接受頒獎者必須穿著該縣市代表隊制服。

肆、會議

- 一、技術會議：訂於 106 年 10 月 21 日(星期六)下午 2 時整，在國立羅東高級商業職業學校(宜蘭縣羅東鎮中山路四段 360 號)舉行。(每隊限領隊、教練或管理，最多 2 人參加。)
二、裁判會議：訂於 106 年 10 月 21 日(星期六)下午 3 時整，在國立羅東高級商業職業學校(宜蘭縣羅東鎮中山路四段 360 號)舉行。

- 伍、核准日期、文號：教育部 106 年 4 月 19 日臺教授體字第 1060011002 號函核定。

中華民國 106 年全國運動會武術預定賽程表

日期	時間	比賽項目
10月22日 (星期日)	08:30~09:30	散手/過磅/抽籤 (女子52公斤級、60公斤級) (男子56公斤級、60公斤級、65公斤級、 70公斤級、75公斤級)
	09:30~12:00	散手比賽(女子52公斤級、60公斤級) (男子56公斤級、60公斤級、65公斤級、70 公斤級、75公斤級) 套路(各縣市賽前練習)
	13:30~16:30	散手比賽(女子52公斤級、60公斤級) (男子56公斤級、60公斤級、65公斤級、70 公斤級、75公斤級) 套路(各縣市賽前練習)
10月23日 (星期一)	08:30~09:30	散手過磅(女子52公斤級、60公斤級) (男子56公斤級、60公斤級、65公斤級、70 公斤級、75公斤級) 套路抽籤(男子長拳、女子長拳、男子南拳、 男子太極拳、女子太極拳)
	09:30~12:00	散手比賽(女子52公斤級、60公斤級) (男子56公斤級、60公斤級、65公斤級、 70公斤級、75公斤級)
		套路比賽(男子長拳、女子長拳、男子南拳)
	13:30~16:30	散手比賽(女子52公斤級、60公斤級) (男子56公斤級、60公斤級、65公斤級、 70公斤級、75公斤級)
套路比賽(男子太極拳、女子太極拳) 頒獎(男子長拳、女子長拳)		
10月24日 (星期二)	08:30~09:30	散手過磅(女子52公斤級、60公斤級) (男子56公斤級、60公斤級、65公斤級、70 公斤級、75公斤級) 套路抽籤(男子刀術、女子劍術、女子南刀、 男子太極劍、女子太極劍)
	09:30~12:00	散手比賽(女子52公斤級、60公斤級) (男子56公斤級、60公斤級、65公斤級、 70公斤級、75公斤級) 套路比賽(男子太極劍、女子太極劍)
	13:30~16:30	散手比賽(女子52公斤級、60公斤級) (男子56公斤級、60公斤級、65公斤級、

		70 公斤級、75 公斤級) 套路比賽(男子刀術、女子劍術、女子南刀) 頒獎(男子太極拳/劍全能、女子太極拳/劍 全能)
10 月 25 日 (星期三)	08:30~09:30	散手過磅(女子52公斤級、60公斤級) (男子56公斤級、60公斤級、65公斤級、70 公斤級、75公斤級) 套路抽籤(男子棍術、女子槍術、男子南棍、 女子南拳)
	09:30~12:00	散手比賽(女子52公斤級、60公斤級) (男子56公斤級、60公斤級、65公斤級、 70公斤級、75公斤級) 套路比賽(男子南棍、女子南拳、男子棍術、 女子槍術) 頒獎(男子南拳/南棍全能、棍術/刀術全能、 女子槍術/劍術全能、南拳/南刀全能) (散手各級男子/女子)

中華民國106年全國運動會武術裁判名單

審判委員會主任委員：楊美蓉

審判委員會副主任委員：林藏雄

宜蘭審判委員：陳正行

審判委員：陳茂倉 梁綉金

總裁判長：楊逢時

副總裁判長：楊基龍

裁判長(散手)：游原森

副裁判長(散手)：林仲曦 林建宏

散手裁判：薛閔元 劉岳豪 曾宇傑 徐淑娥 鄭旭龍

簡羽宏 林銀星 鄭葉淑華 劉文宗 謝旺龍

裁判兼散手檢錄長：洪鵬程

裁判兼散手副檢錄長：廖本煌

裁判兼競賽計分計時：劉翰修

裁判兼散手副編排長：陳財源

裁判兼散手編排員(女子組)：石翠香

裁判兼散手編排員(男子組)：彭偉群

裁判兼散手宣告計分：林明璋

套路裁判長：石芳綺

套路副裁判長：郭姿伶

套路裁判：陳漢賓 連珍瑛 李美媛 蔡安娜 陳春月

尤福慶 張景貴 劉宸碩 劉羽倩 李全福

裁判兼記錄宣告：陳少騏

裁判兼套路檢錄長：李銘泰

裁判兼套路副檢錄長：黃素香

裁判兼套路編排長：馬鴻瑛

裁判兼套路副編排長(拳術)：郭建緯

裁判兼套路副編排長(器械)：麥 群

裁判兼套路編排(拳術)：羅梓陞

裁判兼套路編排(器械)：陳潤智

裁判兼套路編排記錄：張智翔

裁判組長：莊土金

競賽副理：呂為猷

中華民國106年全國運動會武術隊職員名冊及選手 號碼對照表

女子組

共 12 縣市，總計 68 位隊職員

[1]臺北市

領隊：吳美玲

教練：何春德

2001 柯嫻綺

2002 朱如潔

2003 溫青倪

2004 梁宸瑄

2005 李亞軒

[2]新北市

領隊：江忠益

教練：林清園

2006 陳曄婷

2007 林怡汝

2008 饒惠萍

2009 陳宜盈

[3]臺中市

領隊：王紹承

教練：吳柏儀

2010 賴嫻如

2011 王芊惠

2012 蕭秩蕪

[4]臺南市

領隊：高龍慰

教練：郭家宏

2013 江佩儀

[5]高雄市

領隊：吳程遠

教練：歐澄宇

2014 周佳怡

2015 陳恩茹

2016 侯怡君

2017 吳和容

[6]宜蘭縣

領隊：游祥明

教練：周美秀

2018 賴力如

2019 許瑋君

2020 余芷瑄

2021 林芷好

2022 林宜屏

[7]桃園市

領隊：謝清華

教練：范嫻紘

2023 李汶容

2024 蔡文娟

2025 李瑩祺

2026 李惟奕

2027 莊佳雯

2028 張秀瑄

[8]苗栗縣

領隊：李鈺櫻

教練：林永芳

2029 張燕蘋

2030 潘香如

2031 潘春如

2032 鄧俞馨

2033 陳資諭

[9]彰化縣

領隊：陳煒強

教練：吳冠穎

2034 蕭羽姩

2035 薛名娟

2036 昌靖芸

[10]雲林縣

領隊：蘇金淼

教練：吳艾宇

2037 李雅萱

2038 林千禧

[11]屏東縣

領隊：葉品程

教練：洪麗卿

2039 余雯婷

2040 吳佳欣

2041 江玉芬

2042 吳玥泠

[12]新竹市

領隊：楊慶源

教練：蔡惠琦

2043 林郁芬

2044 李 函

中華民國106年全國運動會武術隊職員名冊及選手 號碼對照表

男子組

共 17 縣市，總計 136 位隊職員

[1]臺北市

領隊：林志儔

教練：張世博

1001 王泰為

1002 李宇傑

1003 林靖雲

1004 林靖淳

1005 陳禹希

1006 陳韋倫

1007 陳恩奕

1008 孫家閔

[2]新北市

領隊：陳郭審

教練：王葉豪

1009 李育昇

1010 李權恒

1011 朱秉淇

1012 常 崑

1013 林庠宇

1014 翁絃迪

1015 吳昊軒

1016 吳旻憲

1017 胡嘉豪

[3]臺中市

領隊：林素真

教練：曾仁邦

1018 邱士恩

1019 張家源

1020 陳敏杰

1021 黃紹綸

1022 陳亞煊

1023 李硯儒

1024 陳宥崑

1025 黃炯穎

1026 蔡奕賢

1027 林修文

[4]臺南市

領隊：鄭國忠

教練：鄭至坤

1028 鄭志罡

1029 何宗泓

1030 王敬堯

1031 郭以鵬

1032 李家丞

1033 張顥瀨

1034 陳威甫

1035 李嘉彬

1036 張凱崑

1037 楊博勛

1038 潘琪緯

[5]高雄市

領隊：黃瑞明

教練：楊靜媚

1039 邱翊自

1040 黃嵩森

1041 許凱貴

1042 王念平

1043 李江龍

1044 梁家承

1045 黃詠晨

1046 徐鵬翔

1047 劉紀宏

[6]宜蘭縣

領隊：張新俊

教練：林易衡

1048 林有山

1049 劉鑑霆

1050 林愷杰

1051 林逸哲

1052 林訓呈

1053 游圉仁

1054 賴柏瑋

1055 陳岳禧

[7]桃園市

領隊：趙時鋒

教練：余春盛

1056 郭柏均

1057 吳國宏

1058 鍾永晟

1059 李光耀

1060 郭皓維

1061 許峻榮

1062 王振名

[8]新竹縣

領隊：林嘉富

教練：陳粵光

1063 何宇凡

1064 羅國盛

1065 錢弘毅

[9]苗栗縣

領隊：陳杰洋

教練：徐永科

1066 張景翔

1067 陳則瑄

1068 馬丹彬

1069 廖國鳳

1070 曾聖允

1071 古尚榮

[10]彰化縣

領隊：蕭詠日

教練：蕭詠升

1072 黃子洋

1073 蔡復家

1074 蔡澤民

1075 謝宗良

1076 陳聖凱

1077 黃弘明

1078 楊秉翰

1079 沈銘賢

1080 洪中岳

[11]雲林縣

領隊：蘇金淼

教練：楊高騰

1081 魏俊淵

1082 王承豐

1083 陳東利

[12]嘉義縣

領隊：許志耀

教練：陳惠琴

1084 邱文成

1085 蔡昇諭

1086 林勁成

[13]屏東縣

領隊：吳明憲

教練：江 漢

1087 陸正安

1088 張文耀

1089 劉菖閔

1090 李子瑞

1091 王祐均

1092 黃彥睿

1093 孫志欽

1094 黃詠峰

1095 余紹安

[14]花蓮縣

領隊：宋詩韻

教練：張育銘

1096 李彥廷

1097 希祐. 努布

1098 宋昇柏

1099 蕭偉傑

[15]基隆市

領隊：陳緯勳

教練：蔡豐穗

1100 何彥毅

1101 楊捷旭

[16]新竹市

領隊：葉德昌

教練：穆冠宇

1102 黃威翰

[17]嘉義市

教練：莊淵添

1103 翁瑋廷

106年全國運動會武術

女子組分項編配表

1. 長拳（共 6 名參賽，決賽取前 4 名）

臺北市 2004 梁宸瑄	高雄市 2015 陳恩茹
宜蘭縣 2020 余芷瑄	苗栗縣 2031 潘春如
彰化縣 2034 蕭羽姣	屏東縣 2040 吳佳欣

2. 南拳／南刀全能（共 6 名參賽，決賽取前 4 名）

新北市 2008 饒惠萍	高雄市 2017 吳和容
宜蘭縣 2021 林芷妤	桃園市 2024 蔡文娟
苗栗縣 2032 鄧俞馨	苗栗縣 2033 陳資諭

3. 太極拳／太極劍全能（共 7 名參賽，決賽取前 5 名）

臺北市 2003 溫青倪	臺北市 2005 李亞軒
新北市 2009 陳宜盈	臺中市 2012 蕭秩蕪
桃園市 2027 莊佳雯	彰化縣 2036 昌靖芸
雲林縣 2037 李雅萱	

4. 劍術／槍術全能（共 6 名參賽，決賽取前 4 名）

宜蘭縣 2022 林宜屏	桃園市 2023 李汶容
桃園市 2028 張秀瑄	雲林縣 2038 林千禧
屏東縣 2042 吳玥泠	新竹市 2044 李 函

5. 52 公斤級（共 8 名參賽，決賽取前 6 名）

臺北市 2002 朱如潔	新北市 2006 陳曄婷
臺中市 2010 賴嫻如	高雄市 2014 周佳怡
宜蘭縣 2019 許瑋君	桃園市 2026 李惟奕
苗栗縣 2030 潘香如	屏東縣 2039 余雯婷

6. 60 公斤級（共 11 名參賽，決賽取前 8 名）

臺北市 2001 柯嫻綺	新北市 2007 林怡汝
臺中市 2011 王芊惠	臺南市 2013 江佩儀

高雄市 2016 侯怡君
桃園市 2025 李瑩祺
彰化縣 2035 薛名娟
新竹市 2043 林郁芬

宜蘭縣 2018 賴力如
苗栗縣 2029 張燕蘋
屏東縣 2041 江玉芬

106年全國運動會武術

男子組分項編配表

1. 長拳 (共 14 名參賽, 決賽取前 8 名)

臺北市 1003 林靖雲	新北市 1015 吳昊軒
臺中市 1018 邱士恩	臺南市 1028 鄭志罡
臺南市 1029 何宗泓	高雄市 1043 李江龍
高雄市 1046 徐鵬翔	宜蘭縣 1052 林訓呈
桃園市 1057 吳國宏	苗栗縣 1069 廖國鳳
彰化縣 1074 蔡澤民	雲林縣 1083 陳東利
屏東縣 1090 李子瑞	屏東縣 1092 黃彥睿

2. 南拳/南棍全能 (共 12 名參賽, 決賽取前 8 名)

臺北市 1004 林靖淳	臺中市 1020 陳敏杰
臺中市 1021 黃紹綸	臺南市 1030 王敬堯
臺南市 1031 郭以鵬	高雄市 1041 許凱貴
高雄市 1045 黃詠晨	宜蘭縣 1054 賴柏瑋
苗栗縣 1068 馬丹彬	彰化縣 1073 蔡復家
屏東縣 1088 張文耀	屏東縣 1089 劉菖閔

3. 太極拳/太極劍全能 (共 12 名參賽, 決賽取前 8 名)

臺北市 1007 陳恩奕	臺北市 1008 孫家閔
新北市 1011 朱秉淇	新北市 1017 胡嘉豪
臺中市 1023 李硯儒	臺中市 1024 陳宥崴
臺南市 1032 李家丞	臺南市 1033 張穎濂
桃園市 1056 郭柏均	苗栗縣 1071 古尚榮
彰化縣 1075 謝宗良	屏東縣 1091 王祐均

4. 刀術/棍術全能 (共 11 名參賽, 決賽取前 8 名)

新北市 1010 李權恒	新北市 1012 常 崴
臺中市 1025 黃炯穎	臺南市 1034 陳威甫
高雄市 1044 梁家承	宜蘭縣 1051 林逸哲
宜蘭縣 1055 陳岳禧	桃園市 1062 王振名

苗栗縣 1070 曾聖允
彰化縣 1076 陳聖凱

彰化縣 1072 黃子洋

5.56 公斤級 (共 10 名參賽，決賽取前 8 名)

臺北市 1005 陳禹希	新北市 1013 林庠宇
臺中市 1022 陳亞煊	臺南市 1035 李嘉彬
高雄市 1039 邱翊自	桃園市 1060 郭皓維
嘉義縣 1084 邱文成	屏東縣 1093 孫志欽
花蓮縣 1098 宋昇柏	新竹市 1102 黃威翰

6.60 公斤級 (共 13 名參賽，決賽取前 8 名)

臺北市 1001 王泰為	新北市 1009 李育昇
臺中市 1019 張家源	臺南市 1036 張凱崑
高雄市 1040 黃嵩森	宜蘭縣 1048 林有山
桃園市 1059 李光耀	新竹縣 1065 錢弘毅
苗栗縣 1067 陳則瑄	彰化縣 1079 沈銘賢
雲林縣 1081 魏俊淵	屏東縣 1087 陸正安
基隆市 1101 楊捷旭	

7.65 公斤級 (共 11 名參賽，決賽取前 8 名)

新北市 1014 翁絃迪	臺中市 1026 蔡奕賢
高雄市 1042 王念平	宜蘭縣 1049 劉鑑霆
桃園市 1061 許峻榮	新竹縣 1064 羅國盛
彰化縣 1080 洪中岳	嘉義縣 1085 蔡昇諭
屏東縣 1095 余紹安	花蓮縣 1097 希祐.努布
嘉義市 1103 翁瑋廷	

8.70 公斤級 (共 13 名參賽，決賽取前 8 名)

臺北市 1006 陳韋倫	新北市 1016 吳旻憲
臺中市 1027 林修文	臺南市 1037 楊博勛
高雄市 1047 劉紀宏	宜蘭縣 1050 林愷杰
桃園市 1058 鍾永晟	苗栗縣 1066 張景翔
彰化縣 1077 黃弘明	雲林縣 1082 王承豐
嘉義縣 1086 林勁成	屏東縣 1094 黃詠峰
花蓮縣 1099 蕭偉傑	

9.75 公斤級 (共 7 名參賽，決賽取前 5 名)

臺北市 1002 李宇傑

宜蘭縣 1053 游園仁

彰化縣 1078 楊秉翰

基隆市 1100 何彥毅

臺南市 1038 潘琪緯

新竹縣 1063 何宇凡

花蓮縣 1096 李彥廷

中華民國106年全國運動會選手資格申訴書

被申訴者 姓名		單位		參加 項目	
申訴事項					
證人或佐證資料					
繳交保證金 伍仟元	(收款人簽章)	<input type="checkbox"/> 申訴成立，退回保證金。 (收款人簽章：) <input type="checkbox"/> 申訴不成立，沒收保證金，並繳至大會行政組處理。 (收款人簽章：)			
申訴單位					
單位領隊 或教練	(簽名或蓋章)				
判決	裁判長(審判或技術委員): (簽名或蓋章) <div style="text-align: right;">106年 月 日 時 分</div>				

註：

- 一、凡未按各項規定辦理之申訴，概不受理。
- 二、單位代表隊領隊簽名或蓋章權，可按競賽規程之規定，由代表隊領隊本人或教練簽名或蓋章辦理。

106年全國運動會 贊助廠商



® 杏輝醫藥集團
SINPHAR GROUP
PIC/S GMP · ISO9001 · ISO17025 · ISO14001 · ISO22000 · OHSAS18001



台灣中油股份有限公司
CPC Corporation, Taiwan



悠遊卡 EASYCARD



金車關係事業
KING CAR GROUP



合作金庫銀行
TAIWAN COOPERATIVE BANK



MU
礁溪寒沐酒店
JIAO XI HOTEL
Taiwan



兆豐銀行
Mega Bank



Unilever
聯合利華

SANDER
Lighting up the world one diode at a time.



宜蘭縣商業會

YONEX

村却國際溫泉酒店
Cuncyue Hot Spring Resort

悟 饗池上飯包
/ woo /



宜蘭觀光工廠發展協會



臺灣福昌



宜蘭縣觀光協會
ASSOCIATION OF TOURISM



JUI TAI



LAKESHORE
HOTEL
煙波大飯店

molten®
For the real game



Nittaku®

MIKASA

旺旺®



中冠礁溪大飯店
ART SPA HOTEL

